

# CELO



## FOX GAS NAILER

SAFETY AND OPERATION INSTRUCTIONS  
MAINTENANCE AND TROUBLE SHOOTING



**CELO**

[www.celofixings.es](http://www.celofixings.es)

ES Español .....	4
UK English .....	16
DE Deutsch .....	26
FR Français .....	38
CS Čeština .....	50
HR Hrvatski .....	62
HU Magyar .....	72
PL Polski .....	84
RO Română .....	96
SK Slovenčina .....	108



# PISTOLA CLAVADORA A GAS FOX MANUAL DEL PROPIETARIO



EL USO INDEBIDO Y PELIGROSO DE ESTA PISTOLA CLAVADORA PUEDE PROVOCAR LESIONES GRAVES O INCLUSO LA MUERTE. ES MUY IMPORTANTE QUE EL OPERARIO DE LA HERRAMIENTA LEA Y COMPRENDA ESTE MANUAL ANTES DE UTILIZARLA. MANTENGA ESTE MANUAL A DISPOSICIÓN DE OTRAS PERSONAS QUE VAYAN A USAR LA CLAVADORA.

Guarde este manual en un lugar seguro para futuras consultas.



**ADVERTENCIA:** Lea atentamente las instrucciones y advertencias de esta herramienta antes de usarla. De lo contrario, podrían producirse lesiones graves.

## Explicación de los símbolos



Uso obligatorio de protección ocular



Advertencia



Insertando clavo

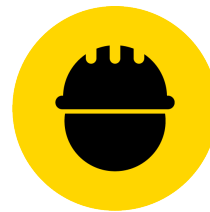

Uso obligatorio de casco



Prohibido el uso CO<sub>2</sub> o O<sub>2</sub>



Dispone de modo de activación por contacto



Leer manual antes del uso



Uso obligatorio de protección auditiva

## Tabla de contenido

Advertencias generales	4
Advertencias generales de seguridad	6
Advertencias generales sobre herramientas eléctricas	6
Instrucciones de seguridad relacionadas con las clavadoras - advertencias sobre clavadoras	8
Advertencias relacionadas con la pila de combustible	9
ADVERTENCIAS para herramientas con modo de activación por contacto	9
Peligros previsibles relacionados con el uso general de herramientas de mano	9
1. Peligros relacionados con proyectiles	9
2. Peligros durante el uso	9
3. Peligros relacionados con movimientos repetitivos	10
4. Peligros relacionados con los accesorios y consumibles	10
5. Peligros relacionados con el lugar de trabajo	10
6. Peligros relacionados con el polvo y los gases de escape	10
7. Peligros relacionados con el ruido	10
8. Peligros relacionados con las vibraciones	10
Otras advertencias relacionadas con las herramientas a gas	10
Advertencias relacionadas con la batería	11
Advertencias relacionadas con el cargador de la batería	11
Instrucciones de uso	12
Cómo cargar y descargar la pila de combustible	12
Cómo cargar y descargar el cartucho de clavos	12
Ajuste de la profundidad de inserción	12
Método de activación y pasos para disparar la herramienta	12
Eliminar atascos de la herramienta	13
Cargar la batería. Indicadores LED de la herramienta y el cargador de batería	13
Instrucciones de mantenimiento	13
Mantenimiento general	13
Lubricación y limpieza	13
Clima frío	13
Almacenamiento	13
Resolución de problemas	14





## ADVERTENCIAS GENERALES

### Advertencias generales



- Al manipular, utilizar y poner a punto la herramienta, el usuario debe llevar una protección ocular que incluya protección frontal y lateral contra objetos voladores, conforme a la norma ANSI Z87.1/EN 166. Es responsabilidad del empleador asegurarse de que tanto el usuario como el resto del personal del centro lleven protección ocular cuando utilicen la herramienta.

**ADVERTENCIA** El operario y todo el personal que intervenga en la zona de trabajo deben llevar protección ocular.

**ADVERTENCIA** Es responsabilidad del empleador proporcionar protecciones oculares al operario y al personal que intervenga en la zona de trabajo y asegurarse de que las utilicen.

- Para evitar daños en la audición, se recomienda usar protección auditiva cerca o en el lugar de trabajo. La protección auditiva deberá tener la clasificación NRR (Nivel de reducción de ruido) que establezcan las normas de la Agencia de Protección Ambiental de EE.UU., adaptada a la exposición al ruido.



- La protección de la cabeza debe cumplir con la norma ANSI Z89.1.
- Lleve ropa adecuada. No use ropa holgada ni adornos que cuelguen ya que pueden quedar atrapados en las piezas móviles. Se recomienda utilizar guantes de goma y calzado antideslizante cuando se trabaje en exteriores. Si lleva el cabello largo, póngase un gorro recogepelo.
- Realice un correcto mantenimiento de las herramientas. Consulte las instrucciones de mantenimiento de las herramientas para saber cómo mantenerlas correctamente.
- Esta herramienta no está diseñada para funcionar en atmósferas explosivas. Por el propio diseño de la herramienta, se generarían chispas y los gases de escape podrían inflamar el combustible o los gases muy inflamables, con el consiguiente peligro. No utilice esta herramienta en este tipo de atmósferas. No fume cuando maneje o manipule la herramienta o la pila de combustible.
  - Antes de usar la herramienta, revísela para:
    - Asegurarse de que la herramienta está en buen estado operativo.
    - Comprobar si las piezas móviles están mal alineadas o atascadas, y cualquier otra situación que pueda afectar al funcionamiento de la herramienta.
  - La pila de combustible es un cartucho de gas licuado a

alta presión. Manténgala alejada de las chispas, el fuego, las altas temperaturas y las atmósferas explosivas. No perforo el cartucho ni intente abrir la pila de combustible. No incinere el cartucho cuando se agote el combustible. Siga las instrucciones de reciclaje del cartucho.

- No guarde la herramienta a temperaturas superiores a 120 °F (50 °C). Las altas temperaturas pueden originar explosiones o incendios y la liberación de gas inflamable. Cuando no utilice la herramienta, manténgala alejada de fuentes de calor y de la luz solar directa.
- Utilice la herramienta en zonas bien ventiladas. No inhale el humo ni los gases de escape ya que son potencialmente peligrosos para la salud.
- Evite las malas posturas: cuide la postura corporal al manejar la herramienta.
- Tenga la herramienta, el combustible, el cargador y la batería fuera del alcance de los niños. Esta herramienta es peligrosa en manos de personas inexpertas.
- Coloque la herramienta en posición horizontal cuando no la utilice. Al depositar la herramienta, procure que el seguro no quede apretado.
- Revise siempre la herramienta antes de usarla por si tuviera piezas rotas, desgastadas o mal conectadas.
- No utilice la herramienta si encuentra daños.
- Sólo los operarios técnicamente capacitados deben utilizar la pistola clavadora.
- No deseche las instrucciones de seguridad.
- Tenga cuidado al manipular los clavos, especialmente al ponerlos y extraerlos, ya que tienen puntas afiladas que podrían causar lesiones.
- Utilice únicamente guantes que proporcionen una buena sensación y un control seguro del gatillo y de cualquier dispositivo de ajuste.



## Advertencias generales sobre herramientas eléctricas

- **ADVERTENCIA** Lea todas las advertencias e instrucciones. No respetar las advertencias e instrucciones puede causar descargas eléctricas, incendios y/o lesiones graves.

Guarde todas las advertencias e instrucciones para futuras consultas.

El término "herramienta eléctrica" en las advertencias hace referencia a su herramienta eléctrica conectada a la red (con cable) o de batería (sin cable).

### 1. Seguridad en el lugar de trabajo

- Mantenga el lugar de trabajo limpio y bien iluminado. El desorden y la oscuridad aumentan el riesgo de accidentes.
- No utilice herramientas eléctricas en atmósferas explosivas, como las que tienen líquidos, gases o polvos inflamables. Las herramientas eléctricas generan chispas que pueden inflamar el polvo o los humos.
- No permita que se acerquen niños ni transeúntes mientras utiliza una herramienta eléctrica. Evite distracciones que puedan hacerle perder el control.

- **2. Seguridad eléctrica**

- Los enchufes de la herramienta eléctrica deben corresponderse con la toma de corriente. Nunca modifique el enchufe de ninguna manera. No utilice ningún enchufe adaptador con herramientas eléctricas conectadas a tierra. Si no modifica el enchufe y la toma de corriente es la adecuada reducirá el riesgo de descargas eléctricas.
- Evite el contacto del cuerpo con elementos conectados a tierra como tuberías, radiadores, estufas y refrigeradores. El riesgo de sufrir descargas eléctricas es mayor si el cuerpo hace contacto con tierra.
- No exponga las herramientas eléctricas a la lluvia ni a la humedad. La entrada de agua en una herramienta eléctrica también aumenta el riesgo de sufrir descargas eléctricas.
- No maltrate el cable. Nunca utilice el cable para transportar, desenchufar ni tirar de la herramienta eléctrica. Mantenga el cable protegido del calor, el aceite, los bordes afilados o las piezas móviles. Los cables dañados o enredados aumentan el riesgo de sufrir descargas eléctricas.
- Cuando utilice la herramienta eléctrica en exteriores, use un alargador apto para uso en exteriores. El uso de un cable apto para exteriores reduce el riesgo de descargas eléctricas.
- Si no tiene más remedio que utilizar la herramienta eléctrica en un lugar húmedo, utilice un suministro protegido por un dispositivo diferencial residual (DDR). El uso de un DDR reduce el riesgo de descarga eléctrica.

- **3. Seguridad personal**

- Manténgase alerta, observe lo que hace y ejerza el sentido común cuando maneje una herramienta eléctrica. No utilice una herramienta eléctrica si está cansado o bajo la influencia de drogas, alcohol o medicamentos. Cualquier distracción mientras utilizar una herramienta eléctrica puede causar graves lesiones personales.
  - Use equipos de protección individual (EPIS). Lleve siempre protección ocular. El uso de EPIS como mascarillas antipolvo, calzado de seguridad antideslizante, casco o protecciones auditivas en condiciones adecuadas reducirá el riesgo de lesiones personales.
  - Evite el encendido accidental. Asegúrese de que el interruptor esté en posición de apagado ('off') antes de conectar la herramienta a la batería, de recogerla o de transportarla. Transportar una herramienta eléctrica con el dedo colocado en el gatillo o enchufarla a la corriente con el interruptor en posición de encendido puede desembocar en un accidente.
  - Retire cualquier llave de ajuste o llave inglesa antes de encender una herramienta eléctrica. Dejar puesta una llave en una pieza giratoria de la herramienta eléctrica puede producir lesiones personales.
  - Evite las malas posturas. Mantenga el equilibrio y los pies bien apoyados en el suelo. De esta forma tendrá un mejor control de la herramienta eléctrica en situaciones inesperadas.
  - Lleve ropa adecuada. No use ropa holgada ni adornos que cuelguen. No acerque el cabello, la ropa ni los guantes a las piezas móviles. La ropa holgada, los colgantes o el pelo largo pueden quedar atrapados en las piezas móviles.
  - Si dispone de dispositivos para conectar extractores y recogedores de polvo, asegúrese de conectarlos y usarlos adecuadamente. El uso de recogedores de polvo puede reducir los peligros relacionados con el polvo.
- **4. Uso y cuidado de las herramientas eléctricas**
- No fuerce las herramientas eléctricas. Utilice una herra-

menta eléctrica adecuada al trabajo que piensa hacer. La herramienta eléctrica adecuada hará el trabajo mejor y de forma más segura, a la velocidad para la que fue diseñada.

- No utilice la herramienta eléctrica si no puede encenderla o apagarla con el interruptor. Cualquier herramienta eléctrica que no pueda controlarse con el interruptor es peligrosa y debe repararse.
- Desenchúfela de la toma eléctrica o extraiga la batería antes de hacer cualquier ajuste, cambiar accesorios y de guardar la herramienta eléctrica. Con estas medidas preventivas reducirá el riesgo de que la herramienta eléctrica se encienda de manera accidental.
- Mantenga las herramientas eléctricas en 'standby' fuera del alcance de los niños y no permita que la utilicen personas no familiarizadas con la herramienta o con este manual. Las herramientas eléctricas son peligrosas en manos de usuarios inexpertos.
- Revise las herramientas eléctricas. Compruebe si las piezas móviles están mal alineadas o atascadas, si hay piezas rotas o cualquier otra situación que pueda afectar al funcionamiento de la herramienta. Si está dañada, llévela a reparar antes de usarla. El mal mantenimiento de las herramientas eléctricas es causa de numerosos accidentes.
- Mantenga afiladas y limpias las herramientas de corte. Las herramientas de corte bien mantenidas, con bordes bien afilados, tienen menos probabilidades de atascarse y son más fáciles de controlar.
- Utilice la herramienta eléctrica, los accesorios y las puntas, etc., siguiendo estas instrucciones y teniendo en cuenta las condiciones de trabajo y el trabajo a realizar. El uso de herramientas eléctricas para trabajos distintos a los previstos podría derivar en situaciones peligrosas.

- **5. Uso y cuidado de la herramienta a batería**

- Recargue la herramienta únicamente con el cargador especificado por el fabricante. No utilice cargadores de otras baterías ya que podría producirse un incendio.
- Las herramientas eléctricas solo se deben utilizar con las baterías designadas específicamente. El uso de cualquier otra batería puede provocar riesgo de lesiones e incendios.
- Cuando no utilice la batería, manténgala alejada de objetos metálicos como clips, monedas, llaves, clavos, tornillos u otros objetos metálicos pequeños, que podrían hacer de conectores entre un terminal y otro. Si esto ocurre, podría producirse un cortocircuito entre los terminales de la batería, con el consiguiente riesgo de quemaduras o incendios.
- El uso abusivo de la batería puede provocar la fuga del líquido que contiene; evite el contacto. Si tiene contacto accidental con este líquido, lávese con agua. Si el líquido le entra en los ojos, acuda también al médico. El líquido de la batería puede causar irritación o quemaduras.

- **6. Reparación**

- Cuando necesite reparar la herramienta, llévela a un técnico cualificado que use repuestos idénticos. De esta forma su herramienta eléctrica seguirá siendo segura.



## Instrucciones de seguridad relacionadas con las clavadoras - advertencias sobre clavadoras

- Asuma siempre que la herramienta contiene clavos. Una manipulación descuidada de la clavadora puede resultar en el disparo accidental de los clavos y provocar lesiones personales.
- No apunte la herramienta hacia usted ni hacia personas que estén cerca. El accionamiento inesperado del gatillo descargaría el clavo causando lesiones.
- No accione la herramienta hasta que esté firmemente colocada contra la superficie de trabajo. Si la herramienta no está en contacto con la superficie de trabajo, el clavo podría desviarse del objetivo.
- Si el clavo se atasca, desconecte la herramienta de la batería: si la clavadora está conectada a la batería podría activarse accidentalmente mientras retira el clavo atascado.
- Tenga cuidado al retirar el clavo atascado. Si el mecanismo está comprimido podría expulsar el clavo con fuerza mientras intenta solucionar el atasco.
- No utilice esta clavadora para clavar cables eléctricos. Al no estar diseñada para la instalación de cables eléctricos, podría dañar el aislamiento de los cables y causar riesgo de descargas eléctricas o de incendio.
- ▲ • La herramienta no debe modificarse a menos que se permita en el manual o que el fabricante lo autorice por escrito. Una herramienta modificada podría funcionar de forma inesperada y ser peligrosa.
- No utilice esta herramienta en materiales ni demasiado duros ni demasiado blandos. Los materiales duros pueden rebotar el clavo y provocar lesiones personales, mientras que los materiales blandos se penetran con excesiva facilidad y pueden hacer que el clavo quede suelto.
- Utilice únicamente el líquido lubricante especificado en este manual para lubricar la herramienta. El uso de otro tipo de lubricante puede dañar la herramienta y provocar su mal funcionamiento que dañe al operario.

### Observaciones: 4 FL.OZ. (118 ml)

- Mantenga la herramienta limpia: retire los restos de grasa o aceite cuando termine de trabajar. No limpie la herramienta con limpiadores a base de disolventes. El disolvente podría dañar los componentes de goma o plástico. Si el mango y el cuerpo de la herramienta están manchados de grasa existe más riesgo de caída accidental, con el consiguiente riesgo de lesiones a las personas cercanas.

### ▲ • Clavos y accesorios recomendados

- Utilice únicamente clavos fabricados o recomendados por el fabricante de la herramienta o clavos con prestaciones equivalentes.
- Utilice sólo los accesorios fabricados o recomendados por el fabricante de la herramienta o accesorios con prestaciones equivalentes.

### Observaciones: los accesorios incluidos son la batería, cargador de batería y clavos. Consulte la ficha técnica para ver sus especificaciones.

- No utilice la herramienta para realizar trabajos distintos a los designados. Y, sobre todo, no la utilice como martillo: los impactos podrían provocar el agrietamiento del cuer-

- po y la descarga accidental de los clavos.
- Cuando cargue la pila de combustible y la batería, inserte los clavos en último lugar para evitar su descarga accidental.
- Mecanismos de seguridad
  - No utilice una herramienta que no tenga la(s) etiqueta(s) de advertencia o si está(n) dañada(s).
  - No utilice herramientas que no estén en buen estado operativo; etiquételas y apártelas para su mejor control.
  - No retire, altere ni anule los mecanismos de seguridad de la herramienta.
  - No utilice la herramienta si algún mecanismo de seguridad está averiado, desconectado, alterado o no funciona correctamente.



- Manejo de la herramienta
  - Solo utilizarán esta herramienta las personas que hayan leído y comprendido el manual de instrucciones y las advertencias.
  - Asuma siempre que la herramienta contiene clavos.
  - Nunca la apunte hacia usted ni hacia nadie, contenga clavos o no.
  - Mantenga alejados a los transeúntes y a los niños mientras utiliza la herramienta.
  - No accione la herramienta hasta que esté firmemente colocada contra la superficie de trabajo.
  - No debe olvidarse que esta herramienta es un instrumento de trabajo y no un juguete.
  - Manténgase alerta, concéntrese en su trabajo y ejerza el sentido común cuando trabaje con herramientas.
  - No utilice la herramienta si está cansado, después de haber consumido drogas o alcohol, o si está bajo la influencia de medicamentos.
  - Evite las malas posturas. Mantenga el equilibrio y los pies bien apoyados en el suelo.
  - No sujete ni transporte la herramienta con el dedo colocado en el gatillo.
  - Inserte los clavos solo en superficies de trabajo apropiadas.
  - No inserte clavos en otros clavos.
  - Al insertar un clavo, la herramienta puede recular ("retroceder"), separándose de la superficie de trabajo. Puede reducir el riesgo de lesiones cuando se producen estos movimientos de retroceso:
    - o manteniendo siempre el control de la herramienta.
    - o permitiendo que la herramienta se separe de la superficie de trabajo.
    - o no oponiendo resistencia al retroceso forzando la herramienta a mantenerse en la superficie
    - o en el modo "Activación por contacto" si la pieza de trabajo vuelve a entrar en contacto con la superficie antes de soltar el gatillo, se producirá una descarga accidental del clavo.
    - o manteniendo la cara y otras partes del cuerpo lejos de la herramienta.
  - Cuando trabaje cerca del borde de una pieza o en ángulos pronunciados, procure minimizar las esquirlas, las astillas y las fracturas, así como el movimiento libre o el rebote de los



clavos, pues pueden causar lesiones.

- No acerque las manos y el cuerpo a la parte de descarga de clavos de la herramienta.
- No cargue la herramienta con clavos si algún mecanismo de seguridad está activado.
- No utilice la herramienta con otras fuentes de alimentación distintas a la especificada en el manual de instrucciones o en las advertencias.
- No utilice la herramienta con presiones de trabajo distintas a las especificadas en el manual de instrucciones o en las advertencias.
- Seleccione siempre un sistema de activación que sea adecuado a la pieza que va a clavar y a la formación del operario.
- Tenga especial cuidado al insertar clavos en paredes o en otras superficies ciegas asegurándose de que no se producirá contacto con personas o con objetos ocultos que pueda haber en el otro lado (por ejemplo, cables, tuberías).
- Extraiga la pila de combustible y la batería cuando
- No utilice la herramienta.
- Realice reparaciones o tareas de mantenimiento.
- Despeje un atasco.
- Necesite subir, bajar o trasladar la herramienta a otro lugar.
- La herramienta no esté supervisada o controlada por el operario; o
- Saque los clavos del cargador.

## Advertencias relacionadas con la pila de combustible

- Utilice únicamente la pila de combustible recomendada por el fabricante. Lea la Hoja de Datos de Seguridad de Materiales para conocer mejor el contenido de la pila de combustible.
  - Recicle la pila de combustible gastada de acuerdo con las leyes locales. No intente recargar ni incinerar la pila de combustible gastada.
  - No exponga la pila de combustible ni una herramienta cargada con una pila de combustible a la luz solar directa. Tampoco los exponga a temperaturas superiores a 120 °F (50 °C). Si la pila de combustible se recalienta podría explotar o arder.
  - No perforo ni intente abrir la pila de combustible. Aunque parezca vacía, la pila de combustible contiene gas inflamable.
  - El contenido de la pila de combustible es extremadamente inflamable; manténgala alejada de cualquier fuente de ignición.
- Observaciones: Pila de combustible recomendada: PRE-GUN Item#165 mm 40g 80 ml o equivalente.**



## ADVERTENCIAS para herramientas con modo de activación por contacto

- No coloque el dedo en el gatillo cuando levante la herramienta, la cambie de lugar o posición ni mientras camina, ya que podría accionarla de manera involuntaria. En el

caso de herramientas con activación selectiva, revísela siempre antes de usarla para asegurarse de que está seleccionado el modo correcto.

- Esta herramienta cuenta con un modo de activación selectiva por contacto o con un modo de funcionamiento continuo, los cuales se seleccionan con selectores de modo. Si se trata de una herramienta de activación por contacto o de funcionamiento continuo se señala con el símbolo de arriba. Está destinada a tareas de bricolaje como clavado de palés, muebles, viviendas prefabricadas, tapicería y revestimientos.
- Si utiliza esta herramienta en modo de activación selectiva, asegúrese siempre de que está seleccionado el ajuste de activación correcto.
- No utilice esta herramienta en modo de activación por contacto para tareas tales como cerrar cajas o cajones o para fijar sistemas de seguridad de transporte en remolques y camiones.
- Tenga cuidado al cambiar de un lugar de inserción a otro.

## Peligros previsibles relacionados con el uso general de herramientas de mano

- El usuario valorará los riesgos específicos en cada caso.

### 1. Peligros relacionados con proyectiles

- La clavadora debe desenchufarse para extraer clavos, hacer ajustes, eliminar atascos o cambiar accesorios.
- Durante el uso, procure orientar bien los clavos para que penetren en el material y no puedan ser desviados o disparados hacia el operario ni hacia otras personas.
- Durante el uso, podrían proyectarse restos de la pieza de trabajo y del sistema de clavado o recogida.
- Siempre que use la herramienta, lleve una protección ocular resistente a los impactos que incluya protectores laterales.
- El operario debe valorar los riesgos para otras personas.
- Es necesario tener cuidado con las herramientas que no entran en contacto con la pieza de trabajo ya que pueden dispararse accidentalmente y herir al operario o a otras personas.
- Asegúrese de presionar bien la herramienta contra la pieza de trabajo de manera que no pueda resbalar

### 2. Peligros durante el uso

- Sujete bien la herramienta. Esté preparado para contrarrestar los movimientos normales o repentinos, como los retrocesos.
- Mantenga una postura equilibrada y los pies bien apoyados en el suelo.
- Lleve protección auditiva adecuada.
- Utilice el suministro eléctrico correcto tal y como se indica en el manual.
- El manual de instrucciones debe orientar al usuario sobre cómo utilizar la herramienta correctamente, y debe incluir información sobre qué trabajos están permitidos y cuáles no, junto con los riesgos asociados, como cuando se trabaja en la trasera de camiones y plataformas móviles, etc.
- El manual de instrucciones advertirá sobre los riesgos



asociados al modo de activación selectiva.

### 3. Peligros relacionados con movimientos repetitivos

- El uso prolongado de la herramienta puede hacer que el operario experimente molestias en brazos, hombros, cuello u otras partes del cuerpo.
- Al utilizar la herramienta, el operario adoptará una postura adecuada pero ergonómica. Mantendrá los pies firmemente apoyados en el suelo y evitará posturas incómodas o desequilibradas.
- El operario que experimente síntomas tales como molestias, dolor, palpitaciones, punzadas, hormigueo, entumecimiento, sensación de escozor o rigidez persistentes o recurrentes, no debe ignorar estas señales de advertencia. El operario debe acudir a un profesional de la salud especializado en actividades generales.
- Pueden existir riesgos residuales relacionados con los trabajos repetitivos, como el tiempo en que se mantienen las posturas y las fuerzas de trabajo. Se recomienda consultar las normas EN 1005-3 y EN 1005-4 donde figura esta información.
- Las evaluaciones de riesgos se centrarán en los trastornos músculo-esqueléticos y se basará preferentemente en el concepto de que la disminución de la fatiga durante el trabajo reduce eficazmente los trastornos.

### 4. Peligros relacionados con los accesorios y consumibles

- El manual de instrucciones especificará los accesorios y consumibles adecuados.
- Antes de cambiar o sustituir accesorios como el contacto con la pieza de trabajo, o de realizar cualquier ajuste, desconecte el suministro eléctrico de la herramienta, como el aire, el gas o la batería según sea el caso.
- Utilice solo accesorios del tamaño y el tipo indicados por el fabricante.
- Use solo los lubricantes recomendados por el fabricante.
- En las especificaciones de los clavos compatibles se incluirá el diámetro mínimo y máximo, la longitud y las características del clavo, como el calibre y el ángulo.

### 5. Peligros relacionados con el lugar de trabajo

- Los resbalones, tropiezos y caídas son las principales causas de lesiones en el lugar de trabajo. Tenga cuidado con las superficies que puedan volverse resbaladizas por el uso de la herramienta y los peligros de tropiezo causados por la manguera de aire.
- Proceda con especial precaución en los entornos desconocidos; podrían existir peligros ocultos, como líneas de electricidad o de otros suministros.
- Esta herramienta no es apta para atmósferas potencialmente explosivas y no está aislada en caso de entrar en contacto con energía eléctrica.
- Asegúrese de que no haya cables eléctricos, tuberías de gas, etc. que puedan causar un peligro si se dañan con la herramienta.

### 6. Peligros relacionados con el polvo y los gases de escape

- Si la herramienta se utiliza en una zona con polvo estático, podría alterarlo y causar un peligro.
- La evaluación de riesgos debe incluir tanto el polvo que genera la herramienta como la posibilidad de alterar el polvo existente.
- En ambientes llenos de polvo, dirija los gases de escape

de manera que altere el polvo lo menos posible.

- Cuando se produzcan peligros relacionados con el polvo o los gases de escape, la prioridad será controlarlos en el punto de emisión.

### 7. Peligros relacionados con el ruido

- Exponerse a altos niveles de ruido sin protección puede originar pérdida de audición permanente e incapacitante, así como otros problemas como el tinnitus (ruidos, zumbidos o silbidos en el oído).
- Es esencial realizar una evaluación de riesgos y poner en marcha medidas apropiadas que protejan de esos peligros.
- Una de las medidas para reducir el riesgo puede ser el uso de materiales de amortiguación para evitar el repiqueteo de las piezas de trabajo.
- Utilice protección auditiva adecuada.
- Maneje y mantenga la herramienta como se recomienda en estas instrucciones; de esta forma evitara un aumento innecesario de los niveles de ruido.
- Si la herramienta incorpora silenciador, asegúrese siempre de que esté en su lugar y en buen estado cuando utilice la herramienta.

### 8. Peligros relacionados con las vibraciones

- Es esencial disponer de información para realizar una evaluación de estos riesgos y tomar las medidas apropiadas.
- La exposición a vibraciones puede causar daños incapacitantes a los nervios y al aporte de sangre de manos y brazos.
- Use ropa de abrigo cuando trabaje en lugares fríos y mantenga las manos calientes y secas.
- Si experimenta entumecimiento, hormigueo, dolor o blanqueamiento de la piel de los dedos o manos, acuda a un profesional de la salud ocupacional especializado en actividades generales.
- Maneje y mantenga la herramienta como se recomienda en estas instrucciones, para evitar un aumento innecesario de los niveles de vibración.
- Sujete la herramienta agarrándola con firmeza, pero sin excesiva fuerza: por lo general, el riesgo de vibración aumenta cuanto mayor sea la fuerza de agarre.

## Otras advertencias relacionadas con las herramientas a gas

- Las herramientas a gas sólo se utilizarán con los contenedores de gas que figuran en el manual de instrucciones de la herramienta, o que el fabricante haya probado de acuerdo con la norma ISO 11148-13.
- Tenga cuidado al usar herramientas a gas, ya que pueden calentarse y afectar el agarre y el control.
- Las pistolas de clavos a gas deben utilizarse en lugares ventilados.
- El gas combustible líquido puede dañar la piel humana si entra en contacto con ella.
- Los contenedores de gas se marcarán de acuerdo con la norma de transporte pertinente.
- Manipule los contenedores de gas con cuidado y com-

pruebe si están dañados. Un contenedor de gas dañado puede explotar y causar lesiones.

- Lea y respete las instrucciones incluidas con el contenedor de gas.
- Asegúrese de no exponer materiales combustibles a gases de escape calientes.
- No utilice herramientas a gas en ambientes explosivos, ya que las chispas que genera la herramienta pueden provocar un incendio o una explosión.
- El uso normal de una herramienta a gas puede liberar pequeñas cantidades de gas.

## Advertencias relacionadas con la batería

- Especificación de la batería:

Batería	Modelo	PBP2A66D1
	Tipo	Batería de ion litio
	Tensión nominal	7.2V
	Capacidad	2500mA
Dimensiones		52,2 mm (lo.) X 41,9 mm (an.) X 85,5 mm (gr.)

- Utilice solo las baterías suministradas por el fabricante.
- Recicle la batería de acuerdo con las leyes locales. No incinere la batería ni intente perforarla ni aplastarla.
- No sumerja la batería en agua ni en otro líquido. No exponga la batería a la lluvia ni a la nieve.
- No exponga la batería ni la herramienta cargada con la batería a la luz solar directa. Tampoco las exponga a temperaturas superiores a 120 °F (60 °C). El recalentamiento de la batería puede provocar explosiones o incendios.
- No permita que los terminales de la batería entren en contacto directo con metales o materiales conductores.

**Observaciones:** Consulte la ficha técnica para ver las especificaciones de la batería.

## Advertencias relacionadas con el cargador de la batería

- Especificaciones del cargador de la batería:

ESPECIFICACIONES DE ENTRADA	
Modelo	UP0172A-01P
Rango de tensión de entrada	100-240 VAC
Frecuencia de entrada	50/60 o 50-60 Hz
Corriente de entrada	40 A máximo (arranque en frío)

ESPECIFICACIONES GENERALES	
Eficiencia	75% típ.
Corriente de escape	0,35 mA máximo
Corriente de precarga	0,15 A-0,25 A
Tensión de precarga	4V < V batería < 6V
Carga completa	2A
Voltaje constante	8.2V-8.4V
Carga completa	<0,15 A típ.
Tiempo total de carga	2 horas como máximo
Protección contra sobretensiones	8,5 V típ.
Temperatura de trabajo	0°C - 50°C
Temperatura segura de la batería	T < 0°C o T > 55°C
Potencia de salida continua	17 W máximo

ESPECIFICACIONES AMBIENTALES	
Rango de temperatura de trabajo	0°C a 50°C
Coeficiente de temperatura	±0.02%/°C
Rango de temperatura de almacenamiento	-20°C a +85°C
Humedad, sin condensación	0 a 95% de HR
Refrigeración	Convección de aire libre
EMI (Interferencia Electromagnética)	Cumple con la especificación CISPR22 Clase B
Especificaciones de seguridad	UL1310 y IEC60335-2-29

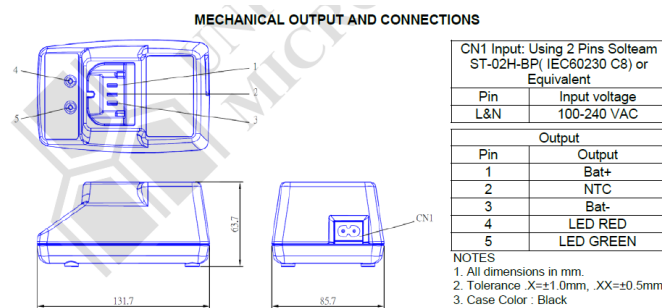

- No utilice el cargador de batería en atmósferas explosivas. Es un aparato eléctrico que no está diseñado para ser utilizado en ese tipo de entornos.
- Cargue el cartucho de la batería a temperatura ambiente a 0 °C - 50 °C. Deje que un cartucho de batería caliente se enfríe antes de cargarlo.
- No cargue la batería en exteriores ni con temperaturas inferiores a 0 °C.
- No perforo ni intente abrir la carcasa o las celdas de la batería.
- No sumerja el cargador de la batería en agua ni en otro líquido. No exponga el cargador de la batería a la lluvia o la nieve.
- No utilice el cargador de la batería si está defectuoso o si el cable está dañado.
- Desconecte el cargador de la batería tirando del adapta-



dor, no del cable.

- No cubra con nada el cargador de la batería.
- No utilice transformadores aumentadores ni generadores de motor para suministrar energía al cargador de la batería.
- Utilícelo solo con la batería de ión litio, modelo n.º PB-P2A66D1.
- No recargue baterías no recargables.
- Cargue la batería en un lugar bien ventilado.
- Este aparato lo pueden utilizar niños mayores de 8 años y personas con capacidades físicas, sensoriales o mentales reducidas o carentes de experiencia y conocimientos, siempre que se les supervise o instruya sobre cómo utilizarlo de forma segura y siempre que entiendan los peligros que conlleva. Los niños no deberán jugar con el aparato. La limpieza y el mantenimiento del usuario no serán realizados por niños sin supervisión.
- Cable de alimentación extraíble - catalogado (ELBZ/7) o catalogado (ELBZ), Certificado CAS, tipo desmontable, longitud mínima 1,8 m y 3 m, clasificado 300 V, cable flexible modelo SPT-2, 18AWG/2C, 105 °C, un extremo termina en un enchufe de conexión sin toma de tierra de 15 A, 125 V (NEMA 1-15P), el otro extremo está provisto de un conector moldeado que va al puerto de entrada del aparato.



This device complies with Part 15 of the FCC Rules. Operation is subject to the following two conditions: (1) This device may not cause harmful interference, and (2) this device must accept any interference received, including interference that may cause undesired operation.

**Observaciones:** Consulte la ficha técnica para ver las especificaciones del cargador de la batería.

## Instrucciones de uso

### Cómo cargar y descargar la pila de combustible

- Abra la tapa de la pila de combustible tirando de ella y gírela.
- Inserte la pila de combustible en la cámara. Alinee la boquilla de la pila de combustible con el canal de combustible de la herramienta.
- Cierre la tapa de la pila de combustible.

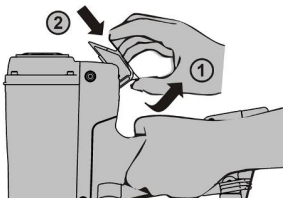

### Cómo cargar y descargar el cartucho de clavos

- Conecte la batería y la pila de combustible antes de cargar el cartucho de clavos. Es posible que la herramienta inicie un ciclo al conectarse a la batería. Si carga el cartucho antes de conectar la batería, los clavos podrían salir disparados por accidente.
- Mientras carga el cartucho de clavos, no apunte la boquilla hacia las personas y mantenga el dedo fuera del gatillo.
- Para cargar el cartucho, deslice el cartucho en el carga-

dor hasta que pase el tope del cartucho.

- Tire del empujador hasta que sobrepase el tope.
- Suelte el empujador para enganchar el cartucho e introducirlo en la boquilla.
- Para descargar el cartucho del cargador, presione la palanca de liberación del empujador e incline la herramienta para hacer caer el cartucho en el extremo posterior del cargador.
- Para descargar el cartucho, presione el tope de modo que el cartucho salga.

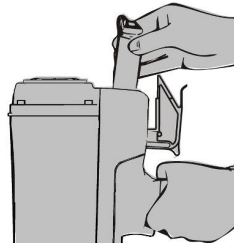

**Para cargadores de 3 pasos, siga las mismas precauciones de seguridad y proceda con los siguientes pasos**

- Para cargar los clavos, tire del empujador hacia atrás hasta que quede bloqueado en el cargador, en posición trasera.
- Introduzca el cartucho de clavos en el cargador.
- Libere el empujador para empujar los clavos dentro de la boquilla.
- Para descargar los clavos de la herramienta, tire del empujador hasta la posición posterior de bloqueo. Deslice el cartucho fuera del cargador.

### Ajuste de la profundidad de inserción

- Esta herramienta permite ajustar la profundidad de inserción. Pruebe la profundidad de inserción en una pieza de desecho antes de empezar el trabajo.
- Gire el mando para ajustar la profundidad de inserción.
- Repita este procedimiento hasta que encuentre la profundidad de inserción deseada.

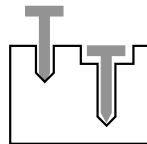

### Método de activación y pasos para disparar la herramienta

- Esta herramienta solo cuenta con un sistema de activación secuencial completo.
- Para accionar la herramienta, presione el seguro contra la pieza de trabajo y apriete el gatillo.
- Para volver a accionar la herramienta, debe liberar el seguro completamente, liberar el gatillo y repetir el procedimiento anterior.
- Antes de apretar el gatillo, asegúrese de que tiene la herramienta apoyada contra la pieza de trabajo.

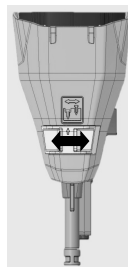

### Eliminar atascos de la herramienta

- Siempre que se atasque el cartucho de clavos, desconecte la batería antes de realizar cualquier acción.
- Presione la palanca de liberación del cargador situada en el cuerpo de la herramienta (n.º 1)
- Extraiga el cargador y el seguro A (n.º 2 y 3)
- Extraiga el cartucho de clavos atascado con ayuda de unos alicates o una herramienta similar. No extraiga el cartucho con la mano.
- Vuelva a montar el seguro A y el cargador cuando haya eliminado el atasco.



### Cargar la batería. Indicadores LED de la herramienta y el cargador de batería

- La herramienta se entrega con una batería. Una batería nueva tarda 2 horas en cargarse completamente.
- Si el cargador de la batería está conectado a la corriente eléctrica pero no tiene insertada la batería, se encenderá el LED rojo.
- El indicador LED del cargador de la batería se volverá rojo cuando la batería esté cargando.
- El otro indicador LED se volverá verde cuando la batería esté totalmente cargada.
- Si la batería alcanzara una temperatura anómala, el LED rojo parpadeará de forma secuencial.
- En el caso de batería anómala, el LED rojo se enciende. Cámbiela por otra nueva.
- Cuando la herramienta se conecta a una batería cargada, el indicador LED de la herramienta se enciende en verde.

Indicadores LED del estado del cargador de la batería		
Estado	LED rojo	LED verde
1 En 'standby': recibe corriente eléctrica	ON	OFF
2 Batería instalada y cargando	ON	OFF
3 Batería completamente cargada	OFF	ON
4 Protección contra exceso de temperatura	Parpadeante (encendida 0,5 s/apagada 0,5 s)	Parpadeante (encendida 0,5 s/apagada 0,5 s)
5 Tiempo de sobrecarga	Parpadeante (encendida 0,5 s/apagada 0,5 s)	Parpadeante (encendida 0,5 s/apagada 0,5 s)

## Instrucciones de mantenimiento

### Mantenimiento general

- El empleador y el operario de la herramienta son responsables de mantenerla en condiciones seguras. Asimismo, solo el personal técnico formado por el fabricante, distribuidor o empleador puede reparar la herramienta; para ello utilizarán las piezas o accesorios suministrados o recomendados por el fabricante o el distribuidor de la herramienta.
- **PRECAUCIÓN** desconecte la batería antes de realizar cualquier trabajo de mantenimiento.

- Mantenga la herramienta siempre limpia. Para evitar caídas accidentales de la herramienta, limpie los restos de grasa o aceite con un paño limpio y seco. No limpie la herramienta con limpiadores a base de disolventes, ya que ciertos disolventes dañan o debilitan los componentes. Para que la herramienta conserve toda su eficacia, limpie regularmente el filtro de aire.
- **NUNCA** utilice la herramienta si tiene alguna duda.
- **ELIMINACIÓN DE RESIDUOS** Respete las leyes nacionales sobre eliminación de residuos para no poner en peligro al personal ni al medio ambiente

### Lubricación y limpieza

- Esta herramienta no debería necesitar lubricación extra ya que el combustible ya contiene algunos aceites lubricantes.
- La cámara de combustión y el cilindro pueden limpiarse con un producto limpiador de carburadores de automóvil. Retire los 2 tornillos del mango y los 4 tornillos de la tapa superior para exponer el interior del cilindro.

### Clima frío

- No se recomienda utilizar esta herramienta en climas fríos. El clima frío merma la eficiencia de la combustión y el rendimiento de la batería. Utilice la herramienta solo a temperaturas superiores a -7 °C (19 °F).

### Almacenamiento

- Si no piensa utilizar la herramienta durante un período prolongado, aplique una fina capa de lubricante a las piezas de acero para evitar que se oxiden. No guarde la clavadora en ambientes fríos. Cuando no la utilice, guárdela en un lugar cálido y seco. Manténgala fuera del alcance de los niños.

## La pantalla muestra el estado de la batería de la herramienta

Estado	Significado
Todos los LED encendidos en verde	La batería tiene más del 80% de carga.
Dos LED encendidos en verde	La batería tiene entre un 60% y un 80% de carga.
Un LED encendido en verde	La batería tiene entre un 40% y un 60% de carga.
Un LED parpadeando en verde	La batería tiene entre un 20% y un 40% de carga.
Un LED encendido en rojo	La batería tiene menos de un 20% de carga.





## Resolución de problemas

Síntoma	Solución
El indicador LED rojo está encendido y la herramienta no funciona	<ul style="list-style-type: none"> <li>La carga de la batería podría ser demasiado baja.</li> <li>Cambie la batería por otra totalmente cargada.</li> </ul>
La herramienta funciona correctamente pero no inserta los clavos al ras.	<ul style="list-style-type: none"> <li>Aumente el ajuste de profundidad al máximo.</li> <li>Limpie el cilindro con un limpiador adecuado.</li> <li>Compruebe la batería y cámbiela si es necesario.</li> <li>Presione el seguro y manténgalo así 1 minuto antes de presionar el gatillo. Si la herramienta no dispara, puede haber fugas en la junta de la cámara de combustión. Llévela al centro de reparación más cercano.</li> </ul>
El ventilador no funciona y el indicador LED está en rojo.	<ul style="list-style-type: none"> <li>La batería está gastada. Cambie la batería por otra totalmente cargada.</li> <li>Si con estas medidas sigue sin funcionar, llévela al centro de reparación más cercano.</li> </ul>
La batería no carga o el cargador de la batería se calienta al cargar.	<ul style="list-style-type: none"> <li>Cambie la batería. Si el problema se resuelve con esta medida, la batería está dañada o gastada.</li> <li>Si la batería funciona correctamente en la herramienta, pero no se carga con el cargador, cambie el cargador.</li> </ul>
El cargador de la batería se calienta o emite ruidos o humos.	<ul style="list-style-type: none"> <li>El cargador de la batería está dañado; no lo utilice. Desconecte de inmediato el cargador de la batería y cámbielo por uno nuevo.</li> </ul>
El elemento de contacto de trabajo (seguro) no está presionado del todo y la herramienta no funciona.	<ul style="list-style-type: none"> <li>El elemento de contacto de trabajo se dobla o hay suciedad atascada en el carril del seguro. Limpie el carril del seguro. Lleve este elemento al centro de reparación para que lo reparen o sustituyan.</li> <li>El mecanismo de bloqueo está activado. Cargue más clavos.</li> </ul>
La herramienta no funciona, pero el indicador LED verde está encendido y el ventilador funciona.	<ul style="list-style-type: none"> <li>El combustible está agotado. Instale una pila de combustible nueva.</li> <li>El cable de bujías está suelto. Retire la tapa y revise el cable de bujías.</li> <li>La bujía está sucia. Limpia la bujía.</li> <li>Si con estas medidas sigue sin funcionar, llévela al centro de reparación más cercano.</li> </ul>
La herramienta funciona correctamente, pero no inserta clavos.	<ul style="list-style-type: none"> <li>Está utilizando un tipo de cartucho de clavos equivocado. Instale un cartucho de clavos adecuado.</li> <li>Es necesario limpiar el cilindro.</li> <li>El cartucho de clavos está atascado; elimine el atasco antes del uso.</li> <li>El empujador no se ha acoplado bien al cartucho. Ajústelo para acoplarlo completamente.</li> </ul>
La cámara de combustión no vuelve a la posición inicial.	<ul style="list-style-type: none"> <li>El elemento de contacto de trabajo (seguro) está doblado o sucio. Revise el elemento de contacto de trabajo y repárelo o cámbielo. Limpie el carril del seguro.</li> </ul>

La clavadora no regresó a la posición inicial y la frecuencia de los disparos erróneos fue mayor de lo normal.	<ul style="list-style-type: none"> <li>Revise y cambie la batería entera.</li> <li>Lave la herramienta con el líquido limpiador adecuado.</li> <li>Compruebe el desgaste del anillo del pistón.</li> <li>Es posible que la herramienta se haya recalentado. Limpie o cambie el filtro de aire.</li> </ul>
La herramienta parece perder fuerza.	<ul style="list-style-type: none"> <li>Revise la pila de combustible.</li> <li>Limpie o cambie el filtro de aire.</li> <li>Revise el cable de bujías.</li> <li>Lave la herramienta con el líquido limpiador adecuado.</li> </ul>
Si tiene cualquier otro problema no recogido aquí, deje de usar la herramienta y solicite ayuda a su distribuidor local.	

Devuelva la herramienta al fabricante o al distribuidor si se producen fallos distintos a los recogidos en la tabla anterior.

# CELO



## **FOX** GAS NAILER

**SAFETY AND OPERATION INSTRUCTIONS**  
MAINTENANCE AND TROUBLE SHOOTING





# GAS POWERED NAILER OWNER'S MANUAL



IMPROPER AND UNSAFE USE OF THIS NAILER WILL RESULT IN DEATH OR SERIOUS INJURY. IT IS VERY IMPORTANT THAT THE INTENDED OPERATOR OF THIS TOOL READS AND UNDERSTANDS THIS MANUAL BEFORE OPERATING THIS TOOL. KEEP THIS MANUAL AVAILABLE FOR OTHERS BEFORE THEY USE THE NAILER.

Please keep this manual in safe place for future reference.



**WARNING:** Please read the instructions and warnings for this tool carefully before use. Failure to do so could lead to serious injury.

## Explanation of symbols



Wear eye protectors



Warning



Fastener being fired

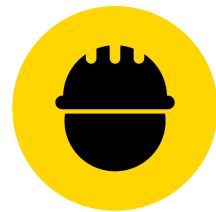

Wear helmet



Prohibit to use  
CO<sub>2</sub> or O<sub>2</sub>



Capability of  
operation in contact  
actuation mode



Read instruction  
before use



Wear hearing  
protectors



## Table of content

General Warning	16
General Safety Warning	18
General Power Tool Safety Warnings	18
Safety instructions for nailers – nailer safety warnings	19
Fuel cell safety warning	20
WARNING for tools with contact actuation capability	20
Foreseeable hazards in the general use of hand-held tool	21
1. Projectile hazards	21
2. Operating hazards	21
3. Repetitive motions hazards	21
4. Accessory and consumable hazards	21
5. Workplace hazards	21
6. Dust and exhaust hazards	21
7. Noise hazards	21
8. Vibration hazards	22
Additional safety instructions for gas tools	22
Battery safety warning	22
Battery charger safety warning	22
Operation instruction	23
Load and unload the fuel cell	23
Load and unload the fastener	23
Depth of drive adjustment	23
Actuate method and the steps to fire the tool	23
Jam clearing for concrete tool	24
Charge the battery and LED showed on tool and battery charger	24
Maintenance instruction	24
General maintenance	24
Lubrication and cleaning	24
Cold weather	24
Storage	24
Trouble shooting	25





**GENERAL WARNING**  
**General Safety Warning**



- ⚠ • User must wear eye protection which conforms to ANSI Z87.1/EN 166 with front and side protection against flying object; when handling, operating, and servicing the tool. It is employer's responsibility to enforce user and all other nearby personnel at worksite to wear eye protection when operating the tool.

**WARNING** Eye protection must be worn by the operator and other people in the work area.

**WARNING** It is employer's responsibility to provide and enforce the use of eye protection by the operator and other people in the work area.

- ⚠ • It is recommended to wear ear protection near or at the job site to prevent hearing damage. Hearing protection shall have a Noise Reduction Rating (NRR) determined in accordance with US Environmental Protection Agency rules that is appropriate for the noise exposure.



- ⚠ • Head protection shall conform to ANSI Z89.1.
- ⚠ • Dress Properly. Do not wear loose clothing or jewelry as they can be caught in moving parts. Rubber gloves and nonskid footwear are recommended when working outdoors. Wear protective hair covering to contain long hair.
- ⚠ • Maintain tools with care. Refer to the tool maintenance instructions for detailed information on the proper maintenance of a tool.
- ⚠ • This tool is not designed to be used in explosive atmosphere. The design of this tool will generate spark and the exhaust will also cause possible danger to ignite highly flammable fuel or gas. Do not use this tool in this kind of environment. Do not smoke while using or handling the tool and fuel cell.
  - Inspect tool before operating to
    - Determine that tool is in proper working order.
    - Check for misalignment or binding of moving parts and any other condition that may affect tool operation.
  - The fuel cell is high pressure liquefied gas bottle. Keep it away from spark, fire or high temp and explosive environment. Do not puncture the bottle or attempt to open the fuel cell. When the fuel used up, do not incinerate the bottle. Follow the recycle instruction on the bottle.
  - Do not store the tool in temperature above 120°F(50°C). High temperature will result in explosion or fire and the release of flammable gas. When not in use, keep the tool from high temperature source or direct sun light.
  - The tool needs to be used in well ventilated areas. Do not inhale the exhaust or fume or the gas because they are

- potentially dangerous to human body.
- Keep body balance when operating the tool, do not over reach.
- Keep the tool, fuel, charger and battery out of the reach of children. The tool is dangerous in the hand of untrained person.
- When the tool is not in use, it should be placed horizontally. When the tool is placed, avoid the safety yoke being squeezed.
- Always check the tool before use for broken, misconnected or worn parts.
- Do not use a tool if the tool has been damaged.
- Only technically skilled operators should use the fastener driving tool.
- Do not discard the safety instructions.
- Be careful when handling fasteners, especially when loading and unloading, as the fasteners have sharp points which could cause injury.
- Only wear gloves that provide adequate feel and safe control of triggers and any adjusting devices.



**General Power Tool**  
**Safety Warnings**

- ⚠ • **WARNING** Read all safety warnings and all instructions. Failure to follow the warnings and instructions may result in electric shock, fire and/or serious injury. Save all warnings and instructions for future reference. The term "power tool" in the warnings refers to your mains-operated (corded) power tool or battery-operated (cordless) power tool.
  - 1) Work area safety
    - a) Keep work area clean and well lit. Cluttered or dark areas invite accidents.
    - b) Do not operate power tools in explosive atmospheres, such as in the presence of flammable liquids, gases or dust. Power tools create sparks which may ignite the dust or fumes.
    - c) Keep children and bystanders away while operating a power tool. Distractions can cause you to lose control.
  - 2) Electrical safety
    - a) Power tool plugs must match the outlet. Never modify the plug in any way. Do not use any adapter plugs with earthed (grounded) power tools. Unmodified plugs and matching outlets will reduce risk of electric shock.
    - b) Avoid body contact with earthed or grounded surfaces such as pipes, radiators, ranges and refrigerators. There is an increased risk of electric shock if your body is earthed or grounded.
    - c) Do not expose power tools to rain or wet conditions. Water entering a power tool will increase the risk of electric shock.
    - d) Do not abuse the cord. Never use the cord for carrying, pulling or unplugging the power tool. Keep cord away from heat, oil, sharp edges or moving parts. Damaged or entangled cords increase the risk of electric shock.
    - e) When operating a power tool outdoors, use an exten-

sion cord suitable for outdoor use. Use of a cord suitable for outdoor use reduces the risk of electric shock.

f) If operating a power tool in a damp location is unavoidable, use a residual current device (RCD) protected supply. Use of an RCD reduces the risk of electric shock.

• 3) Personal safety

a) Stay alert, watch what you are doing and use common sense when operating a power tool. Do not use a power tool while you are tired or under the influence of drugs, alcohol or medication. A moment of inattention while operating power tools may result in serious personal injury.

b) Use personal protective equipment. Always wear eye protection. Protective equipment such as dust mask, non-skid safety shoes, hard hat, or hearing protection used for appropriate conditions will reduce personal injuries.

c) Prevent unintentional starting. Ensure the switch is in the off- position before connecting to battery, picking up or carrying the tool. Carrying power tools with your finger on the switch or energising power tools that have the switch on invites accidents.

d) Remove any adjusting key or wrench before turning the power tool on. A wrench or a key left attached to a rotating part of the power tool may result in personal injury.

e) Do not overreach. Keep proper footing and balance at all times. This enables better control of the power tool in unexpected situations.

f) Dress properly. Do not wear loose clothing or jewellery. Keep your hair, clothing and gloves away from moving parts. Loose clothes, jewellery or long hair can be caught in moving parts.

g) If devices are provided for the connection of dust extraction and collection facilities, ensure these are connected and properly used. Use of dust collection can reduce dust-related hazards.

• 4) Power tool use and care

a) Do not force the power tool. Use the correct power tool for your application. The correct power tool will do the job better and safer at the rate for which it was designed.

b) Do not use the power tool if the switch does not turn it on and off. Any power tool that cannot be controlled with the switch is dangerous and must be repaired.

c) Disconnect plug from the power source and/or the battery pack from the power tool before making any adjustments, changing accessories, or storing power tools. Such preventive safety measures reduce the risk of starting the power tool accidentally.

d) Store idle power tools out of the reach of children and do not allow persons unfamiliar with the power tool or these instructions to operate the power tool. Power tools are dangerous in the hands of untrained users.

e) Maintain power tools. Check for misalignment or binding of moving parts, breakage of parts and any other condition that may affect the power tool's operation. If damaged, have the power tool repaired before use. Many accidents are caused by poorly maintained power tools.

f) Keep cutting tools sharp and clean. Properly maintained cutting tools with sharp cutting edges are less likely to bind and are easier to control.

g) Use the power tool, accessories and tool bits etc. in accordance with these instructions, taking into account the working conditions and the work to be performed. Use of the

power tool for operations different from those intended could result in a hazardous situation.

• 5) Battery tool use and care

a) Recharge only with the charger specified by the manufacturer. A charger that is suitable for one type of battery pack may create a risk of fire when used with another battery pack.

b) Use power tools only with specifically designated battery packs. Use of any other battery packs may create a risk of injury and fire.

c) When battery pack is not in use, keep it away from other metal objects, like paper clips, coins, keys, nails, screws or other small metal objects, that can make a connection from one terminal to another. Shorting the battery terminals together may cause burns or a fire.

d) Under abusive conditions, liquid may be ejected from the battery; avoid contact. If contact accidentally occurs, flush with water. If liquid contacts eyes, additionally seek medical help. Liquid ejected from the battery may cause irritation or burns.

• 6) Service

a) Have your power tool serviced by a qualified repair person using only identical replacement parts. This will ensure that the safety of the power tool is maintained.

## Safety instructions for nailers – nailer safety warnings

- Always assume that the tool contains fasteners. Careless handling of the nailer can result in unexpected firing of fasteners and personal injury.
- Do not point the tool towards yourself or anyone nearby. Unexpected triggering will discharge the fastener causing an injury.
- Do not actuate the tool unless the tool is placed firmly against the workplace. If the tool is not in contact with the workplace, the fastener may be deflected away from your target.
- Disconnect the tool from the battery when the fastener jams in the tool. While removing a jammed fastener, the nailer may be accidentally activated if it is plugged in.
- Use caution while removing a jammed fastener. The mechanism may be under compression and the fastener may be forcefully discharged while attempting to free a jammed condition.
- Do not use this nailer for fastening electrical cables. It is not designed for electric cable installation and may damage the insulation of electric cables thereby causing electric shock or fire hazards.
- ⚠ • The tool should not be modified unless authorized in the tool manual or approved in writing by the tool manufacturer. The tool may function unexpectedly after the modification and cause dangerous.
- Do not drive this tool over materials that is too hard or too soft. Hard material can ricochet fastener and hurt people, soft material may be penetrate easily and cause the fastener to free fly.
- Please use only lubrication liquid specified in this manual to perform the lubrication. Use other lubrication may cause damage to the tool and the risk of malfunction that will injure the operator.

**Remarks: 4 FL.OZ.(118ml)**



- Please keep the tool in clean condition, wipe off grease or oil after work. Do not use any solvent based cleaner to clean the tool. It is possible the solvent will deteriorate the rubber or plastic components on the tool. Greasy handle and body will cause accidental drop of the tool and injury to nearby person.



### Recommended fasteners and accessories

- Use only fasteners made or recommended by the tool manufacturer, or fasteners that perform equivalently to those recommended by the manufacturer.
- Use only accessories made or recommended by the tool manufacturer, or accessories that perform equivalently to those recommended by the manufacturer.

### Remarks: Accessories included, Battery, Battery Charger and Fasteners. Please refer to the technical data sheet for their specifications.

- Do not use the tool to perform other job than designate function. Especially not use the tool as a hammer, impact on the tool will increase the risk of cracked body and accidental discharge of fastener.
- Load the fastener at last to prevent unexpected fastener firing when loading fuel cell and battery.
- Operating controls
  - Do not use a tool with missing or damaged safety warning label(s.)
  - A tool that is not in proper working order must not be used. Tags and physical segregation shall be used for control.
  - Do not remove, tamper with, or otherwise cause tool operating controls to become inoperable.
  - Do not operate tool if any portion of the tool operating controls is inoperable, disconnected, altered, or not working properly.



- Tool handling
  - Only persons who have read and understand the tool operating/safety instructions should operate the tool.
  - Always assume that tool contains fasteners.
  - Do not point tool toward yourself or anyone whether it contains fasteners or not.
  - Keep bystanders and children away while operating tool.
  - Do not actuate tool unless tool is placed firmly against the workpiece.
  - Respect tool as a working implement.
  - Do not engage in horseplay.
  - Stay alert, focus on your work and use common sense when working with tools.
  - Do not use tool while tired, after having consumed drugs or alcohol, or while under the influence of medication.
  - Do not overreach. Keep proper footing and balance at all times.
  - Do not hold or carry tool with a finger on the trigger.
  - Drive fasteners into proper work surface only.
  - Do not drive fasteners into other fasteners.
  - After driving a fastener, tool may spring back ("recoil") causing it to move away from the work surface. To reduce risk of injury always manage recoil by:
    - always maintaining control of tool.
    - allowing recoil to move tool away from work surface.

- not resisting recoil such that tool will be forced back into the work surface. In "Contact Actuation Mode" if workpiece contact is allowed to re-contact work surface before the trigger is released, an unintended discharge of a fastener will occur.
  - keeping face and body parts away from tool.
  - When working close to an edge of a workpiece or at steep angles use care to minimize chipping, splitting or splintering, or free flight or ricochet of fasteners, which may cause injury.
  - Keep hands and body away from fastener discharge area of tool.
  - Do not load tool with fasteners when any one of the operating controls is activated.
  - Do not operate tool with any power source other than that specified in tool operating/safety instructions.
  - Do not operate tool with any operating pressure other than that specified in tool operating/safety instructions.
  - Always select an actuation system that is appropriate to the fastener application and the training of the operator.
  - Use extra caution when driving fasteners into existing walls or other blind areas to prevent contact with hidden objects or persons on other side (e.g., wires, pipes.)
    - Remove the fuel cell and battery when
      - Not in use;
      - Performing any maintenance or repairs;
      - Clearing a jam;
      - Elevating, lowering or otherwise moving the tool to a new location;
      - Tool is outside of the operator's supervision or control; or
      - Removing fasteners from the magazine.

## Fuel cell safety warning

- Use only the fuel cell recommended by the manufacturer. Read the Material Safety Data Sheet to understand more of your fuel cell contents.
- Recycle the empty fuel cell according to the local law. Do not attempt to recharge the fuel cell or incinerate the empty fuel cell.
- Do not expose the fuel cell or tools loaded with fuel cell under direct sun light exposure. Prevent to put above items at temperature higher than 120°F(50°C). Overheating the fuel cell can result in explosion or fire.
- Do not puncture or attempt to open the fuel cell. The fuel cell contains flammable gas even if it appears empty.
- The content of the fuel cell is extremely flammable, keep it away from all source of ignition.

**Remarks : Recommended fuel cell – PREGUN Item#165 mm 40g 80ml or the equivalent.**



### WARNING for tools with contact actuation capability

- Do not rest your finger on the trigger when picking up the tool, moving between operating areas and positions or walking, as resting finger on trigger can lead to inadvertent operation. For tools with selective actuation, always check the tool before use to ascertain the correct mode is

- selected
- This tool has either selective actuation for contact actuation or continuous contact actuation by actuation mode selectors or is a contact actuation or continuous actuation contact tool and has been marked with the symbol above. Its intended uses are for production applications such as pallets, furniture, manufactured housing, upholstery and sheathing.
- If using this tool in selective actuation mode, always ensure it is in the correct actuation setting.
- Do not use this tool in contact actuation for applications such as closing boxes or crates and fitting transportation safety systems on trailers and lorries.
- Be careful when changing from one driving location to another.

## Foreseeable hazards in the general use of hand-held tool

- Tool user should assess the specific risks that may be present because of each use

### 1. Projectile hazards

- The fastener driving tool shall be disconnected when unloading fasteners, making adjustments, clearing jams or changing accessories.
- During operation be careful that fasteners penetrate material correctly and cannot be deflected/misfired towards operator and/or any bystanders.
- During operation, debris from workpiece and fastening/collation system may be discharged.
- Always wear impact-resistant eye protection with side shields during operation of the tool.
- The risks to others shall be assessed by the operator.
- Be careful with tools without workpiece contact as they can be fired unintentionally and injure operator and/or bystander.
- Ensure tool is always safely engaged on the workpiece and cannot slip

### 2. Operating hazards

- Hold the tool correctly: be ready to counteract normal or sudden movements such as recoil.
- Maintain a balanced body position and secure footing.
- Appropriate hearing protection shall be worn.
- Use the correct energy supply as directed in the manual.
- Operating instructions shall direct the user on appropriate uses of the tool. This shall include information on what applications are allowed and which are not, and the associated risks such as when working on the back of trucks and moving platforms, etc.
- Operating instructions shall warn about risks associated with selective actuation.

### 3. Repetitive motions hazards

- When using a tool for long periods, the operator may experience discomfort in the arms, shoulders, neck, or other parts of the body.
- While using a tool, the operator shall adopt a suitable but ergonomic posture. Maintain secure footing and avoid

awkward or off-balanced postures.

- If the operator experiences symptoms such as persistent or recurring discomfort, pain, throbbing, aching, tingling, numbness, burning sensation, or stiffness, do not ignore these warning signs. The operator shall consult a qualified health professional regarding overall activities.
- Residual risks relating to repetitive work hazards such as duration of use in respect to working positions and forces may exist. It is advised to consult EN 1005-3 and EN 1005-4 for such information.
- Any risk assessment should focus on muscular-skeletal disorders and is preferentially based on the assumption that decreasing fatigue during work is effective in reducing disorders.

### 4. Accessory and consumable hazards

- The operating instructions shall specify the appropriate accessories and consumables.
- Disconnect the energy supply to the tool, such as air or gas or battery as applicable, before changing/replacing accessories such as workpiece contact, or making any adjustments.
- Use only the sizes and types of accessories that are provided by the manufacturer.
- Use only lubricants recommended by the tool manufacturer.
- Specification of the fasteners which can be used shall include minimum and maximum diameter, length, and fastener characteristics, such as gauge and angle.

### 5. Workplace hazards

- Slips, trips and falls are major causes of workplace injury. Be aware of slippery surfaces caused by use of the tool and of trip hazards caused by the airline hose.
- Proceed with additional care in unfamiliar surroundings. Hidden hazards may exist, such as electricity or other utility lines.
- This tool is not intended for use in potentially explosive atmospheres and is not insulated from coming into contact with electric power.
- Make sure there are no electrical cables, gas pipes etc. that could cause a hazard if damaged by use of the tool.

### 6. Dust and exhaust hazards

- If the tool is used in an area where there is static dust, it may disturb the dust and cause a hazard.
- Risk assessment should include dust created using the tool and the potential for disturbing existing dust.
- Direct the exhaust to minimize disturbance of dust in a dust filled environment.
- Where dust or exhaust hazards are created, the priority shall be to control them at the point of emission.

### 7. Noise hazards

- Unprotected exposure to high noise levels can cause permanent, disabling, hearing loss and other problems such as tinnitus (ringing, buzzing, whistling or humming in the ears).
- Risk assessment and implementation of appropriate controls for these hazards are essential.
- Appropriate controls to reduce the risk may include actions such as damping materials to prevent workpieces from "ringing".





- Use appropriate hearing protection.
- Operate and maintain the tool as recommended in these instructions, to prevent an unnecessary increase in noise levels.
- If the tool has a silencer, always ensure it is in place and in good working order when the tool is being operated.

## 8. Vibration hazards

- Information to conduct a risk assessment of these hazards and implementation of appropriate controls is essential.
- Exposure to vibration can cause disabling damage to the nerves and blood supply of the hands and arms.
- Wear warm clothing when working in cold conditions, keep your hands warm and dry.
- If you experience numbness, tingling, pain or whitening of the skin in your fingers or hands, seek medical advice from a qualified occupational health professional regarding overall activities.
- Operate and maintain the tool as recommended in these instructions, to prevent an unnecessary increase in vibration levels.
- Hold the tool with a light, but safe, grip because the risk from vibration is generally greater when the grip force is higher.

## Additional safety instructions for gas tools

- Gas tools shall only be used with gas containers which are listed in the operating instructions of the tool, or which have been tested according to ISO 11148-13 by the gas container supplier.
- Be careful when using gas tools, as the tool can become hot, affecting grip and control.
- Gas fastener driving tools shall be used in ventilated spaces.
- In the case that liquid combustible gas comes into contact with human skin, injuries may occur.
- Gas containers shall be marked according to the required transport regulation.
- Handle gas containers carefully and check for damages. Damaged gas containers can explode and cause injury.
- Read and follow the instructions supplied with the gas container.
- Ensure combustible materials are not exposed to hot exhaust gases.
- Do not use gas tools in explosive areas as the sparks generated in the tool may cause fire or explosion.
- For gas tools, a small release of gas might be generated by regular operations.

## Battery safety warning

- Battery pack specification:

Battery	Model	PBP2A66D1
	Type	Li-ion battery
	Nominal Voltage	7.2V
	Capacity	2500mAh
Dimension	52.2 mm (L) X 41.9 mm (W) X 85.5 mm (T)	

- Use only batteries that are supplied by the manufacturer.
- Recycle the battery according to local law. Do not incinerate the battery or attempt to puncture and crush the battery.
- Do not immerse the battery into water or other fluid. Do not expose the battery to rain or snow.
- Do not expose the battery or tools loaded with battery under direct sun light exposure. Prevent to put above items at temperature higher than 120°F(60°C). Overheating the battery can result in explosion or fire.
- Do not allow direct contact of the battery terminals with metal or conductive material.

**Remarks: Please refer to the technical data sheet for the battery specifications.**

## Battery charger safety warning

- Battery charger specification:

INPUT SPECIFICATION	
Model	UP0172A-01P
Input Voltage Range	100-240 VAC
Input Frequency	50/60 or 50-60Hz
Inrush Current	40A max. (Cold Start)

GENERAL SPECIFICATION	
Efficiency	75% typ
Leakage Current	0.35mA max
Pre-Charge Current	0.15A-0.25A
Pre-Charge Voltage	4V< V battery<6V
Complete Charge	2A
Constant Voltage	8.2V-8.4V
Complete Charge	<0.15A typ
Total Charge Time	2 Hours max
Overvoltage Protection	8.5V typ
Work Temperature	0°C -50°C
Battery Pack Temperature Protection	T < 0°C or T > 55°C
Continuous Output Power	17W max

ENVIRONMENTAL SPECIFICATIONS	
Operating Temperature Range	0°C to 50°C
Temperature Coefficient	±0.02%/°C
Storage Temperature Range	-20°C to +85°C
Humidity, Non-Condensing	0 to 95% RH
Cooling	Free- Air Convection
EMI	Meets CISPR22 Class B Specification
Safety SPECIFICATIONS	UL1310 & IEC60335-2-29

## MECHANICAL OUTPUT AND CONNECTIONS

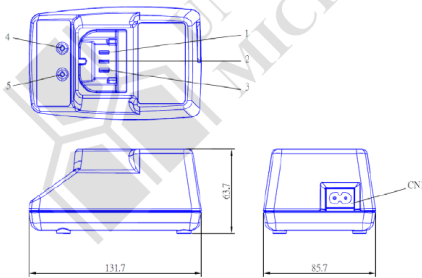

CN1 Input: Using 2 Pins Soliteam ST-02H-BP( IEC60230 C8) or Equivalent	
Pin	Input voltage
L&N	100-240 VAC
Output	
Pin	Output
1	Bat+
2	NTC
3	Bat-
4	LED RED
5	LED GREEN

NOTES:  
 1. All dimensions in mm.  
 2. Tolerance  $X=\pm 1.0\text{mm}$ ,  $XX=\pm 0.5\text{mm}$   
 3. Case Color : Black

- Do not use the battery charger in explosive atmosphere. The electrical device is not designed to use in such environment.
- Charge the battery cartridge with room temperature at 0 °C - 50 °C. Let a hot battery cartridge cool down before charging it.
- Do not charge battery outdoors or in temperatures below 0°C.
- Do not puncture or attempt to open battery case or cells.
- Do not immerse the battery charger into water or other fluid. Do not expose the battery charger under rain or snow.
- Do not use the battery charger if the cord is damaged or the battery charger is defect.
- Unplug the battery charger by pulling the adaptor unit, not by pulling the cord.
- Do not cover the battery charger with anything.
- Do not use a step-up transformer or engine generator as the power source of the battery charger.
- Limited to Li-ion battery pack, Model No. PBP2A66D1.
- Do not recharge non-rechargeable batteries.
- During charging, the battery must be placed in a well-ventilated area.
- This appliance can be used by children aged from 8 years and above and persons with reduced physical, sensory or mental capabilities or lack of experience and knowledge if they have been given supervision or instruction concerning use of the appliance in a safe way and understand the hazards involved. Children shall not play with the appliance. Cleaning and user maintenance shall not be made by children without supervision.
- Detachable Power Supply Cord-Listed(ELBZ/7) or Listed(ELBZ),CAS Certified, detachable type, length minimum 1.8m and 3m, rated 300V , Type SPT-2flexible cord, 18AWG/2C,105°C, one end terminates in a non-grounding type attachment plug of 15A, 125V(NEMA 1-15P), other end provided with moulded-on connector which match with the appliance Inlet.



This device complies with Part 15 of the FCC Rules. Operation is subject to the following two conditions: (1) This device may not cause harmful interference, and (2) this device must accept any interference received, including interference that may cause undesired operation.

**Remarks: Please refer to the technical data sheet for the battery charger specifications.**

## Operation instruction

### Load and unload the fuel cell

- Open the fuel cell door by pulling the door and rotate.
- Insert the fuel cell into the chamber. Align the fuel cell nozzle to the fuel stem on the tool.
- Close the fuel cell door.

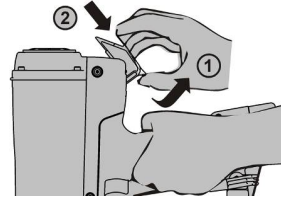

### Load and unload the fastener

- Connect to battery and fuel cell before you load the fasteners. The tool had the chance to cycle once when connected to the battery. If you load the fastener before the battery connected, the fastener may be shoot out accidentally.
- Point the nozzle away from any personnel and keep your finger out of trigger when loading the fastener.
- To load the fastener, slide in the fastener strip into the magazine until the fastener strip passed the fastener stopper.
- Pull the pusher until it is beyond the stopper.
- Release the pusher to engage the fastener strip and feed it into the nozzle.
- To unload the fastener from the magazine, press the release lever on the pusher and tilt the tool to slide the fastener strip to the rear end of the magazine.
- Unload the fastener strip by press the fastener stopper and slide out the fastener strip.

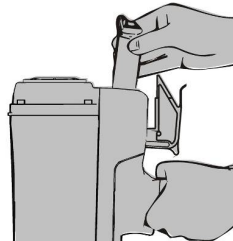

### For 3 steps magazine design, follow the same safety precaution and continue with following steps

- To load fasteners, pull the pusher to the rear until it is locked to the magazine at rear position.
- Slide fastener strip into the magazine.
- Release the pusher to push the fastener into the nozzle.
- To unload the fastener from the tool, pull the pusher to the rear locking position. Slide the fastener out of the magazine.

### Depth of drive adjustment

- This tool is equipped with the depth of drive adjustment. Test the depth of drive on scrap piece before you start your work.
- Turn the knob to adjust the depth of drive.
- Repeat above procedure until you find your desired depth of drive setting.

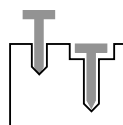

### Actuate method and the steps to fire the tool

- This tool is equipped with full sequential actuation sys-



tem only.

- To actuate the tool, depress the safety against the workpiece, and then pull the trigger.
- To actuate the tool again, you will need to release the safety fully and release the trigger before you repeat above procedure.
- Make sure you are driving against workpiece before you pull the trigger.

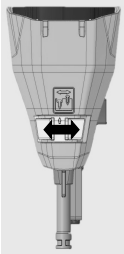

**Jam clearing for concrete tool**

- In the case of fastener jam, disconnect the battery before you perform any actions.
- Pressing the magazine release lever located on the tool's body as no. 1.
- Remove the magazine and safety A as no. 2 & 3.
- Remove the jammed fastener with needle-nose pliers or similar type of tool. Do not use your hand to remove the fastener.
- Assemble back the Safety A and Magazine after you clear the jam fastener.

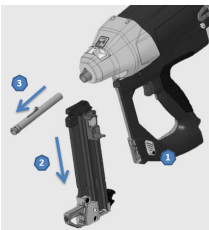

**Charge the battery and LED showed on tool and battery charger**

- There is battery come along with the tool. It will take 2 hours before the new battery can be fully charged.
- There will be red LED lightening when the battery charger is connected to electric power and no battery is on the battery charger.
- The LED indicator on the battery charger will turn red when it is charging a battery.
- The other LED indicator will turn green when the battery is fully charged.
- In the case of abnormal battery temperature, the red LED will blink in sequence.
- In the case of abnormal battery, the red LED light up and replaces the new now.
- When the tool is connected to a charged battery, the LED indicator on the tool will turn green.

State of Battery Charger LED Indicator			
	State	Red LED	Green LED
1	Idle – Input Power Available	ON	OFF
2	Battery Installed and Charging	ON	OFF
3	Battery at Full Charge	OFF	ON
4	Over Temperature Protection	Blinking (ON 0.5s/OFF 0.5s)	Blinking (ON 0.5s/OFF 0.5s)
5	Over Charge Time	Blinking (ON 0.5s/OFF 0.5s)	Blinking (ON 0.5s/OFF 0.5s)

**Maintenance instruction**

**General maintenance**

- The employer and tool operator are responsible for assuring that the tool is kept in safe working order. Furthermore, only service personnel trained by the manufacturer, distributor, or employer shall repair the tool and shall use the parts or accessories that are supplied or recommended by the tool manufacturer/distributor.
- **CAUTION** disconnect the battery before performing any maintenance. Always keep the tool in clean condition. Wipe off grease or oil with dry clean cloth to prevent accidental tool drop. Avoid using solvent base cleaner to clean the tool, certain solvent will damage or weaken the composite parts of the tool. Clean the intake filter regularly to keep the tool in full efficiency.
- **NEVER** use a tool if there is any doubt.
- **WASTE DISPOSAL** Follow national regulations for waste disposal so as not to impose hazards to personnel and the environment

**Lubrication and cleaning**

- This tool should not need extra lubrication since the fuel already contains some lubrication oils.
- The combustion chamber and cylinder can be cleaned by applying automobile carburettor cleaner. You will need to remove the 2 screws on the handle and 4 screws on the top cap to expose the internal component of cylinder.

**Cold weather**

- This tool is not suggested to be used in cold weather. The cold weather will decrease the combustion efficiency and the battery performance. Use the tool only at temperature above -7°C(19°F).

**Storage**

- When not in use for an extended period, apply a thin coat of the lubricant to the steel parts to avoid rust. Do not store the nailer in a cold weather environment. When not in use, the nailer should be stored in a warm and dry place. Keep out of reach from children.

**The display shows the status of the battery on the tool**

Status	Meaning
All LEDs show green	Battery power more than 80%
Two LEDs show green	Battery power more than 80% to 60%
One LED shows green	Battery power more than 60% to 40%
One LED blinks green	Battery power more than 40% to 20%
One LED shows red	Battery power below 20%



## Trouble shooting

Symptom	Counter measures
Red LED indicator light is on and the tool does not operate.	<ul style="list-style-type: none"> <li>Battery power might be too low.</li> <li>Replace battery with a fully charged one.</li> </ul>
Tool operates normally but does not drive the fasteners to flush.	<ul style="list-style-type: none"> <li>Adjust the depth of drive setting to deepest.</li> <li>Clean the cylinder with proper cleaner.</li> <li>Check battery and replace as required.</li> <li>Depress the safety and hold for 1 minute before activating the trigger. If the tool does not fire, there might be seal leaking over the combustion chamber. Send to service center near you.</li> </ul>
Fan does not run, and the LED indicator light is red.	<ul style="list-style-type: none"> <li>The battery is dead. Replace the battery with a fully charged one.</li> <li>If all above-mentioned conditions do not work, send to service center near you.</li> </ul>
Battery is unable to charge, or the battery charger is getting hotter when charging.	<ul style="list-style-type: none"> <li>Replace the battery. If this action solves the problem, the battery is damaged or exhausted.</li> <li>Replace the battery charger if the battery is functioning normally on tool but cannot be charged by the battery charger.</li> </ul>
Battery charger is getting hotter, produces noise or start to smoke.	<ul style="list-style-type: none"> <li>The battery charger is damaged and should not be used any more. Unplug the battery charger immediately and replace it with a new battery charger.</li> </ul>
Work contact element (safety) is not fully depressed and the tool cannot be used.	<ul style="list-style-type: none"> <li>The work contact element is bending, or some dirt is stuck in the track of the safety mechanism. Clean the safety track. Repair or replace the work contact element by service center representative.</li> <li>Lock out mechanism is active. Load more fasteners.</li> </ul>
Tool does not operate, but the Green LED indicator light is on and the fan can work.	<ul style="list-style-type: none"> <li>Run out of fuel, replace a new fuel cell.</li> <li>Spark wire is loose, check the spark wire by removing the cap.</li> <li>Spark plug is dirty. Clean the spark plug.</li> <li>If all above-mentioned conditions do not work, send to service center near you.</li> </ul>
Tool operate normally, but no fastener is driven.	<ul style="list-style-type: none"> <li>Wrong type of fasteners is used. Please change to correct fasteners.</li> <li>The cylinder needs cleaning.</li> <li>Fastener is jammed, clean the jammed fastener before use.</li> <li>The fastener pusher did not engage properly with the fastener strip. Adjust to fully engagement.</li> </ul>
Combustion chamber is not returning to start position.	<ul style="list-style-type: none"> <li>The work contact element (safety) is bending or dirty. Check the work contact element and repair or replace it. Clean the safety track.</li> </ul>
Driver did not return to initial position, miss fire frequency get higher than usual.	<ul style="list-style-type: none"> <li>Check and replace full battery.</li> <li>Clean the tool with proper cleaning fluid.</li> <li>Check for piston ring wear status.</li> <li>The tool maybe over heated. Clean or replace the intake air filter.</li> </ul>

Tool appears to be losing power.	<ul style="list-style-type: none"> <li>Check fuel cell.</li> <li>Clean or replace air intake filter.</li> <li>Check spark plug wire.</li> <li>Clean the tool with proper cleaning fluid.</li> </ul>
For failure other than above situation, please stop using the tool and contact your local dealer for service.	

Please send the tool back to the tool manufacturer/distributor if failure other than those as tabulated above occurs.



# FOX GASNAGLER BETRIEBSANLEITUNG



EINE UNSACHGEMÄSSE ODER UNSICHERE NUTZUNG DIESES NAGLERS KANN ZU SCHWEREN BIS TÖDLICHEN VERLETZUNGEN FÜHREN. ES IST FÜR DEN BEDIENER DIESES WERKZEUGS SEHR WICHTIG, DIESE BETRIEBSANLEITUNG VOR DEM EINSATZ ZU LESEN UND ZU VERSTEHEN. STELLEN SIE DIESE BETRIEBSANLEITUNG ANDEREN NUTZERN ZUR VERFÜGUNG, BEVOR DIESE DEN NAGLER EINSETZEN.

Bewahren Sie diese Betriebsanleitung bitte für eine spätere Bezugnahme an einem sicheren Ort auf.



**WARNUNG:** Bitte lesen Sie die Anleitung und die Warnungen sorgfältig durch, bevor Sie dieses Werkzeug benutzen. Andernfalls kann dies zu schweren Verletzungen führen.

## Symbolerklärung



Tragen Sie Augenschutz



Warnung



Befestigungselemente werden ausgelöst

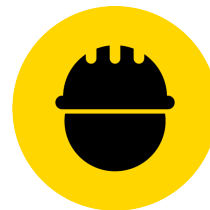

Tragen Sie einen Schutzhelm



Verwendung von CO<sub>2</sub> oder O<sub>2</sub> nicht gestattet



Kann im Kontakt-auslösungsmodus betrieben werden



Lesen Sie vor der Nutzung die Betriebsanleitung



Tragen Sie einen Gehörschutz

## Inhaltsverzeichnis

Allgemeine Warnung	26
Allgemeine Sicherheitswarnung	28
Allgemeine Sicherheitswarnung für Elektrowerkzeuge	28
Sicherheitsanweisungen für Nagler – Sicherheitswarnungen für Nagler	30
Gaskartuschen-Sicherheitswarnung	31
WARNUNG für Werkzeuge mit Kontaktauslösung	31
Mögliche Gefahren bei der allgemeinen Nutzung von Handwerkzeugen	31
1. Projektilgefahren	31
2. Betriebsgefahren	32
3. Gefahren durch wiederholte Bewegungen	32
4. Gefahren aus Zubehör und Verbrauchsmaterial	32
5. Gefahren am Arbeitsplatz	32
6. Gefahren durch Staub und Abgase	32
7. Lärmgefährdungen	32
8. Vibrationsgefährdungen	32
Zusätzliche Sicherheitsanweisungen für Gaswerkzeuge	33
Batterie-Sicherheitswarnung	33
Batteriewechsel-Sicherheitswarnung	33
Betriebsanleitung	34
Laden und Entladen der Gaskartusche	34
Laden und Entladen des Befestigungselemente	34
Einstellung der Setztiefe	35
Betriebsart und Schritte zum Auslösen des Werkzeugs	35
Anti-Staumechanismus für Betonwerkzeug	35
Batterieladung und LED-Anzeige auf dem Werkzeug und dem Batterieladegerät	35
Wartungsanleitung	35
Allgemeine Wartung	35
Schmierung und Reinigung	35
Kaltes Wetter	36
Lagerung	36
Störungsbehebung	36





## ALLGEMEINE WARNUNG Allgemeine Sicherheitswarnung



- ⚠️ **WARNUNG** Der Gerätebenutzer und auch sonstige Personen im Arbeitsbereich müssen einen Augenschutz tragen. **WARNUNG** Der Arbeitgeber haftet dafür, den Benutzern und sonstigen Personen im Arbeitsbereich einen Augenschutz bereitzustellen und sie aufzufordern, diesen Augenschutz zu tragen.
- ⚠️ Es wird empfohlen, in der Nähe oder direkt am Arbeitsplatz einen Gehörschutz zu tragen, um Hörschäden zu verhindern. Der Gehörschutz sollte eine Lärmreduzierungsstufe (NRR) gemäß den Bestimmungen der US-amerikanischen Umweltschutzbehörde aufweisen, die für die jeweilige Lärmexposition geeignet ist.



- ⚠️ Der Kopfschutz muss ANSI Z89.1 erfüllen.
- ⚠️ Tragen Sie geeignete Kleidung. Tragen Sie keine weite Kleidung oder Schmuck, da diese sich in den sich bewegenden Teilen einklemmen können. Gummihandschuhe und rutschfestes Schuhwerk sind bei Arbeiten im Freien zu empfehlen. Tragen Sie einen Haarschutz, um lange Haare zu verbergen.
- ⚠️ Pflegen Sie die Werkzeuge sorgfältig. Siehe Wartungsanleitung des Werkzeugs für genauere Informationen zur korrekten Werkzeugwartung.
- ⚠️ Dieses Werkzeug darf nicht in explosionsfähigen Atmosphären eingesetzt werden. Das Werkzeugdesign erzeugt Funken und die Abgase können hochbrennbare Kraftstoffe oder Gase entzünden. Verwenden Sie dieses Werkzeug nicht in den folgenden Umgebungen. Rauchen Sie bei der Nutzung des Werkzeugs und der Gaskartsuche nicht.
- ⚠️ Überprüfen Sie das Werkzeug vor dem Einsatz.
  - Die Gaskartsuche befindet sich in einer Hochdruck-Flüssiggasflasche. Halten Sie sie fern von Funken, Feuer oder hohen Temperaturen und explosionsfähigen Umgebungen. Durchstechen Sie die Flasche nicht und versuchen Sie nicht, die Gaskartsuche zu öffnen. Wenn der Gas verbraucht ist, Flasche nicht verbrennen. Halten Sie sich an die Recyclingvorschriften für die Flasche.
  - Lagern Sie das Werkzeug nicht bei Temperaturen über 120 °F (50 °C). Hohe Temperaturen können Explosionen oder Brände auslösen und zur Freisetzung von brennbarem Gas führen. Wenn das Werkzeug nicht gebraucht wird, halten Sie es von hohen Temperaturen oder direkter Sonneneinstrahlung fern.
  - Das Werkzeug darf nur in gut belüfteten Bereichen

eingesetzt werden. Atmen Sie die Abgase, den Rauch oder das Gas nicht ein, da dies eine Gefahr für den menschlichen Körper bedeuten kann.

- Halten Sie bei der Nutzung des Werkzeugs Ihren Körper in stabilem Gleichgewicht, lehnen Sie sich nicht zu weit nach vorne.
- Halten Sie das Werkzeug, den Brennstoff, das Ladegerät und die Batterie fern von Kindern. Das Werkzeug ist in den Händen nicht geschulter Personen eine Gefahr.
- Wenn das Werkzeug nicht verwendet wird, muss es horizontal gelagert werden. Wenn das Werkzeug abgelegt wird, vermeiden Sie das Quetschen des Sicherheitsbügels.
- Prüfen Sie das Werkzeug vor der Nutzung auf abgebrochene, falsch angeschlossene oder verschlissene Teile.
- Benutzen Sie das Werkzeug nicht, wenn es beschädigt ist.
- Nur technisch erfahrene Bediener dürfen dieses Nagelgerät verwenden.
- Achten Sie stets auf die Sicherheitsanweisungen.
- Seien Sie beim Umgang mit diesem Nagler vorsichtig, insbesondere beim Laden und Entladen, die Befestigungselemente haben scharfe Kanten, an denen Sie sich verletzen können.
- Tragen Sie nur solche Handschuhe, die ein angenehmes Tragegefühl und eine sichere Kontrolle des Auslösers und aller Einstellvorrichtungen erlauben.



## Allgemeine Sicherheitswarnung für Elektrowerkzeuge

- ⚠️ **WARNUNG** Lesen Sie alle Sicherheitswarnungen und -anweisungen. Eine Nichteinhaltung der Warnungen und Anweisungen kann zu Stromschlägen, Feuer und/oder schweren Verletzungen führen.
- Bewahren Sie alle Warnungen und Anweisungen für eine zukünftige Bezugnahme auf.
- Der Begriff „Elektrogerät“ in den Warnungen bezieht sich auf Ihr netzgespeistes (kabelgebundenes) Elektrogerät oder Ihr batteriebetriebenes (kabelloses) Elektrogerät.
- 1. Sicherheit im Arbeitsbereich
    - a) Sorgen Sie dafür, dass Ihr Arbeitsbereich sauber und gut beleuchtet ist. Vollgestellte oder dunkle Bereiche führen leicht zu Unfällen.
    - b) Setzen Sie Elektrogeräte nicht in explosionsfähigen Atmosphären ein, wie beispielsweise in der Nähe von brennbaren Flüssigkeiten, Gasen oder Staub. Elektrogeräte erzeugen Funken, die den Staub oder Rauch entzünden können.
    - c) Halten Sie Kinder und Umstehende auf Abstand, wenn Sie ein Elektrogerät bedienen. Durch Ablenkungen kann es zu Kontrollverlust kommen.
  - 2. Elektrosicherheit
    - a) Die Stecker des Elektrogeräts müssen zur Steckdose passen. Ändern Sie niemals den Stecker. Verwenden Sie keine Adapterstecker mit geerdeten (an die Masse angeschlossene) Elektrogeräte. Unveränderte Stecker und übereinstimmende

Steckdosen verringern die Gefahr eines Stromschlags.

b) Vermeiden Sie körperlichen Kontakt mit geerdeten oder an die Masse angeschlossene Oberflächen, wie Rohre, Kühler, Herde und Kühlschränke. Es besteht eine erhöhte Stromschlaggefahr, wenn Ihr Körper geerdet ist.

c) Setzen Sie Elektrogeräte nicht dem Regen oder feuchten Witterungsbedingungen aus. In das Elektrogerät eindringendes Wasser erhöht die Stromschlaggefahr.

d) Ziehen Sie nicht am Kabel. Nutzen Sie das Kabel niemals zum Tragen, Ziehen oder Ausstecken des Elektrogeräts. Halten Sie das Kabel fern von Hitze, Öl, scharfen Kanten oder beweglichen Teilen. Beschädigte oder verdrehte Kabel erhöhen die Gefahr eines Stromschlags.

e) Wenn Sie ein Elektrogerät im Freien betreiben, verwenden Sie ein für den Außeneinsatz geeignetes Verlängerungskabel. Ein für den Außeneinsatz geeignetes Kabel reduziert die Gefahr eines Stromschlags.

f) Wenn der Einsatz eines Elektrogeräts in einer feuchten Umgebung nicht zu vermeiden ist, verwenden Sie eine Fehlerstromschutzeinrichtung (RCD). Die RCD reduziert die Gefahr von Stromschlägen.

#### • 3. Persönliche Sicherheit

a) Bleiben Sie wachsam, achten Sie darauf, was Sie tun, und setzen Sie den gesunden Menschenverstand ein, wenn Sie ein Elektrogerät bedienen. Verwenden Sie kein Elektrogerät, wenn Sie müde sind oder unter dem Einfluss von Drogen, Alkohol oder Medikamenten stehen. Ein Augenblick der Unachtsamkeit beim Einsatz von Elektrogeräten kann zu schweren Verletzungen führen.

b) Tragen Sie persönliche Schutzausrüstung. Setzen Sie immer Augenschutz auf. Schutzausrüstung, wie Staubmaske, rutschfeste Sicherheitsschuhe, Schutzhelm oder Gehörschutz, für die jeweiligen Bedingungen verringert die Gefahr von Verletzungen.

c) Achten Sie darauf, dass das Gerät nicht unbeabsichtigt eingeschaltet wird. Stellen Sie sicher, dass der Schalter auf Aus steht, bevor Sie die Batterie anschließen, das Werkzeug anheben oder tragen. Das Tragen von Elektrogeräten mit dem Finger am Schalter oder das Anschließen von Elektrogeräten an den Netzstrom bei gedrücktem Schalter kann zu Unfällen führen.

d) Entfernen Sie Regulier- oder Schraubenschlüssel bevor Sie das Elektrogerät einschalten. Ein an beweglichen Teilen des Elektrogeräts vergessener Regulier- oder Schraubenschlüssel kann zu Verletzungen führen.

e) Lehnen Sie sich nicht zu weit nach vorne. Suchen Sie immer festen Halt und Balance. Dadurch haben Sie eine bessere Kontrolle über das Elektrogerät in unerwarteten Situationen.

f) Tragen Sie geeignete Kleidung. Tragen Sie keine zu weite Kleidung oder Schmuck. Halten Sie Ihre Haare, Kleidung und Handschuhe fern von beweglichen Teilen. Lose Kleidung, Schmuck oder lange Haare können sich in beweglichen Teilen verfangen.

g) Wenn Vorrichtungen für die Staubabsaugung und-sammlung angebracht sind, stellen Sie sicher, dass diese korrekt angeschlossen und verwendet werden. Der Einsatz von Staubsammelanlagen kann staubbezogene Gefahren reduzieren.

#### • 4. Einsatz und Pflege von Elektrogeräten

a) Wenden Sie bei Elektrogeräten keine Gewalt an. Verwenden Sie für Ihre jeweilige Anwendung das richtige Elektrogerät. Ein der Aufgabe entsprechendes Elektrogerät führt die Arbeit

besser und sicherer aus.

b) Verwenden Sie das Elektrogerät nicht, wenn der Ein-/Ausschalter nicht funktioniert. Jedes Elektrogerät, das nicht über den Schalter gesteuert werden kann, ist gefährlich und muss repariert werden.

c) Ziehen Sie den Netzstecker am Elektrogerät und/oder aus dem Batterie-Pack bevor Sie Einstellungen vornehmen, Zubehörteile anschließen oder die Elektrogeräte lagern. Diese vorbeugenden Sicherheitsmaßnahmen reduzieren die Gefahr, das Elektrogerät unbeabsichtigt einzuschalten.

d) Lagern Sie nicht benutzte Elektrogeräte außerhalb der Reichweite von Kindern und lassen Sie Personen, die mit dem Elektrogerät nicht vertraut sind oder diese Anleitung nicht gelesen haben, das Elektrogerät nicht benutzen. Elektrogeräte sind in den Händen nicht geschulter Nutzer gefährlich.

e) Pflegen Sie die Elektrogeräte gut. Prüfen Sie auf Fehlaustrichtung oder Blockierung beweglicher Teile, auf abgebrochene Teile und auf sonstige Zustände, die den Betrieb des Elektrogeräts beeinträchtigen können. Lassen Sie das Elektrogerät bei Beschädigung reparieren bevor Sie es einsetzen. Viele Unfälle werden durch schlecht gewartete Elektrogeräte verursacht.

f) Halten Sie Schneidwerkzeuge stets scharf und sauber. Sorgfältig gewartete Schneidwerkzeuge mit scharfen Schnittkanten blockieren weniger und sind einfacher zu kontrollieren.

g) Verwenden Sie das Elektrowerkzeug, Zubehörteile und Werkzeugeinsätze etc. gemäß dieser Anleitung, berücksichtigen Sie die Arbeitsbedingungen und die auszuführenden Arbeiten. Die Verwendung des Elektrogeräts für andere als die vorgegebenen Aufgaben kann zu gefährlichen Situationen führen.

#### • 5. Einsatz und Pflege von batteriebetriebenen Werkzeugen

a) Nur mit dem vom Hersteller vorgegebenen Ladegerät aufladen. Ein Ladegerät, das für einen Typ von Batterie-Pack geeignet ist, kann eine Feuergefahr darstellen, wenn es mit einem anderen Batterie-Pack eingesetzt wird.

b) Verwenden Sie Elektrogeräte nur mit spezifisch ausgelegten Batterie-Packs. Andere Batterie-Packs können eine Verletzungs- und Brandgefahr darstellen.

c) Wenn das Batterie-Pack nicht im Einsatz ist, halten Sie ihn fern von metallischen Gegenständen, wie Büroklammern, Münzen, Schlüsseln, Nägeln, Schrauben oder anderen kleinen metallischen Gegenständen, die eine Verbindung zwischen den Anschlussklemmen herstellen können. Ein Überbrücken der Batterieklammern kann zu Verbrennungen oder Bränden führen.

d) Bei Missbrauch kann Flüssigkeit aus der Batterie spritzen, vermeiden Sie den Kontakt. Sollte dies unbeabsichtigt geschehen, spülen Sie mit Wasser. Wenn Flüssigkeit in die Augen gelangt, suchen Sie einen Arzt auf. Aus der Batterie ausgetretene Flüssigkeit kann zu Augenirritationen oder Verbrennungen führen.

#### • 6. Kundendienst

a) Lassen Sie Ihr Elektrogerät von einem Facharbeiter prüfen, verwenden Sie nur Original-Ersatzteile. Dadurch wird die Sicherheit des Elektrogeräts sichergestellt.



## Sicherheitsanweisungen für Nagler – Sicherheitswarnungen für Nagler

- Stellen Sie sicher, dass das Werkzeug Befestigungselemente enthält. Ein sorgloser Umgang mit dem Nagler kann zu einem unbeabsichtigten Auslösen von Befestigungselementen und zu Verletzungen führen.
- Richten Sie das Werkzeug niemals gegen sich selbst oder andere. Unbeabsichtigtes Auslösen führt zur Fehlschaltungen des Befestigungselements und kann Verletzungen verursachen.
- Lösen Sie das Werkzeug erst aus, wenn es fest gegen das Werkstück gedrückt wird. Wenn das Werkzeug keinen Kontakt zum Werkstück hat, kann das Befestigungselement vom eigentlichen Ziel abgelenkt werden.
- Trennen Sie das Werkzeug von der Batterie, wenn ein Befestigungselement im Werkzeug blockiert. Während Sie das blockierende Befestigungselement entfernen, kann sich der Nagler unbeabsichtigt einschalten, wenn er eingesteckt ist.
- Seien Sie vorsichtig beim Entfernen blockierender Befestigungselemente. Der Mechanismus kann unter Kompressionsdruck stehen und das Befestigungselement auslösen, während Sie versuchen, den blockierten Zustand zu lösen.
- Verwenden Sie diesen Nagler nicht für die Befestigung von elektrischen Kabeln. Er ist nicht für die Installation von elektrischen Kabeln ausgelegt und kann die Kabelisolierung beschädigen und dadurch einen Stromschlag oder Brandgefahr hervorrufen.
- ▲ Das Werkzeug darf nicht modifiziert werden, es sei denn, dies ist in der Betriebsanleitung des Werkzeugs angegeben oder in schriftlicher Form vom Werkzeughersteller genehmigt. Das Werkzeug könnte sich nach einer Modifizierung unerwartet einschalten und eine Gefahr hervorrufen.
- Setzen Sie dieses Werkzeug nicht bei zu harten oder zu weichen Materialien ein. Die Befestigungselemente könnten an zu hartem Material abprallen und Verletzungen verursachen, und durch zu weiches Material hindurchdringen und unkontrolliert umherfliegen.
- Bitte verwenden Sie für die Schmierung nur Schmiermittel, die in dieser Betriebsanleitung angegeben sind. Der Einsatz anderer Schmiermittel kann zu Schäden am Werkzeug führen und das Risiko einer Funktionsstörung erhöhen, durch die sich der Bediener Verletzungen zuziehen kann.  
Hinweis: 4 FL.OZ.(118 ml)
- Bitte halten Sie das Werkzeug sauber, wischen Sie überschüssiges Fett oder Öl nach der Arbeit ab. Verwenden Sie für die Reinigung des Werkzeugs keine Reinigungsmittel auf Lösungsmittelbasis. Die Gummi- oder Kunststoffteile am Werkzeug können durch Lösungsmittel beschädigt werden. Schmierige Griffe und Gehäuse können dazu führen, dass Ihnen das Werkzeug aus der Hand rutscht und Umstehende verletzt werden.
- ▲ Empfohlene Befestigungselemente und Zubehörteile
- Verwenden Sie nur vom Werkzeughersteller gefertigte oder empfohlene Befestigungselemente, oder Befestigungselemente, die eine gleichwertige Leistung erbringen wie die vom Hersteller empfohlenen.
- Verwenden Sie nur vom Werkzeughersteller gefertigte

oder empfohlene Zubehörteile, oder Zubehörteile, die eine gleichwertige Leistung erbringen wie die vom Hersteller empfohlenen.

- Hinweis: Mitgeliefertes Zubehör, Batterie, Batterieladegerät und Befestigungselemente. Siehe technisches Datenblatt für deren Spezifikation.
- Setzen Sie das Werkzeug nicht für andere als die vorgesehenen Verwendungszwecke ein. Verwenden Sie das Werkzeug nicht als Hammer, Stöße gegen das Werkzeug erhöhen das Risiko von Rissen im Gehäuse und einer unbeabsichtigten Auslösung der Befestigungselemente.
- Laden Sie die Befestigungselemente zuletzt, um eine unbeabsichtigte Auslösung der Befestigungselemente zu verhindern, wenn Sie die Gaskartusche und Batterie auffüllen.
- Bedienelemente
  - Verwenden Sie das Werkzeug nicht, wenn (ein) Sicherheitswarnetikett(en) fehlt/fehlen oder unleserlich ist/sind.
  - Ein Werkzeug, das sich nicht in fehlerfreiem Betriebszustand befindet, darf nicht eingesetzt werden. Zur Kontrolle sind Separatoren und räumliche Trennungen einzusetzen.
  - Entfernen oder verändern Sie keine Bedienelemente des Werkzeugs oder machen Sie auf andere Weise funktionsunfähig.
  - Verwenden Sie das Werkzeug nicht, wenn Teile der Bedienelemente des Werkzeugs nicht funktionieren, umgebaut oder verändert wurden oder Störungen aufweisen.



- Umgang mit dem Werkzeug
  - Nur Personen, die die Betriebsanleitung/Sicherheitsanweisungen des Werkzeugs gelesen und verstanden haben, sind zur Benutzung dieses Werkzeugs berechtigt.
  - Stellen Sie stets sicher, dass das Werkzeug Befestigungselemente enthält.
  - Richten Sie das Werkzeug niemals auf sich selbst oder auf jemand anderen, unabhängig davon, ob es Befestigungselemente enthält oder nicht.
  - Halten Sie Umstehende und Kinder immer auf Abstand, wenn Sie mit dem Werkzeug arbeiten.
  - Lösen Sie das Werkzeug erst aus, wenn es fest gegen das Werkstück gedrückt wird.
  - Betrachten Sie das Werkzeug als Arbeitsgerät.
  - Spielen Sie nicht damit.
  - Seien Sie wachsam, konzentrieren Sie sich auf Ihre Arbeit und setzen Sie Ihren gesunden Menschenverstand ein, wenn Sie mit Werkzeugen arbeiten.
  - Verwenden Sie keine Werkzeuge, wenn Sie müde sind, Drogen oder Alkohol zu sich genommen haben oder wenn Sie unter dem Einfluss von Medikamenten stehen.
  - Lehnen Sie sich nicht zu weit nach vorne. Suchen Sie immer festen Halt und Balance.
  - Halten oder tragen Sie das Werkzeug nicht mit dem Finger am Auslöser.
  - Setzen Sie die Befestigungselemente nur in geeignete Oberflächen.
  - Setzen Sie Befestigungselemente nicht über andere



### Befestigungselemente.

- Nach dem Auslösen eines Befestigungselements könnte das Werkzeug zurückschlagen („Rückstoß“) und es von der Arbeitsfläche wegbewegen. Um die Verletzungsgefahr zu reduzieren, gehen Sie mit dem Rückstoß folgendermaßen um:
  - o Bewahren Sie stets die Kontrolle über das Werkzeug.
  - o Nutzen Sie den Rückstoß aus, um das Werkzeug von der Arbeitsfläche wegzubewegen.
  - o Drücken Sie im „Kontaktauslösungsmodus“ nicht gegen den Rückstoß, so dass das Werkzeug zurück zur Arbeitsfläche bewegt wird. denn der erneute Kontakt mit der Arbeitsfläche kann, ohne dass der Auslöser betätigt wird, zu einer unbeabsichtigten Auslösung von Befestigungselementen führen.
  - o Halten Sie Gesicht und Körperteile fern vom Werkzeug.
- Seien Sie vorsichtig, wenn Sie nahe am Rand eines Werkstücks oder in steilen Winkeln arbeiten, um ein Abplatzen, Absplittern oder Abspalten oder freies Herumfliegen oder Abprallen von Befestigungselementen zu verhindern, da dies zu Verletzungen führen kann.
- Halten Sie Hände und Körper fern vom Auslösebereich der Befestigungselemente am Werkzeug.
- Laden Sie das Werkzeug nicht mit Befestigungselementen, wenn ein Bedienelement aktiviert ist.
- Betreiben Sie das Werkzeug nicht über eine andere als die in der Betriebsanleitung/Sicherheitsanweisung angegebene Stromquelle.
- Betreiben Sie das Werkzeug nicht mit einem anderen als dem in der Betriebsanleitung/Sicherheitsanweisung angegebenen Betriebsdruck.
- Wählen Sie stets das Betätigungssystem, das für die jeweiligen Befestigungselemente geeignet und der Schulung des Bedieners angemessen ist.
- Seien Sie besonders vorsichtig beim Auslösen von Befestigungselementen an bestehenden Wänden oder anderen nicht einzusehenden Bereichen, um Kontakt mit verborgenen Gegenständen (z.B. Kabeln, Rohren) oder Personen auf der anderen Seite zu verhindern.
- Entnehmen Sie die Gaskartusche und Batterie, wenn
  - Das Werkzeug nicht in Gebrauch ist.
  - Wartungs- oder Reparaturarbeiten durchgeführt werden.
  - Verstopfungen gelöst werden.
  - Das Werkzeug angehoben, abgelegt oder an einen neuen Standort getragen wird.
  - Sich das Werkzeug außer Sichtweite oder Kontrolle des Bedieners befindet; oder
  - Wenn Befestigungselemente aus dem Magazin entnommen werden.

### Gaskartuschen-Sicherheitswarnung

- Verwenden Sie nur die vom Hersteller empfohlene Gaskartusche. Lesen Sie das Sicherheitsdatenblatt des Materials, um Näheres über die Bestandteile der Gaskartusche zu erfahren.
- Recyceln Sie leere Gaskartusche gemäß den lokalen gesetzlichen Bestimmungen. Versuchen Sie nicht, die Gaskartusche wieder aufzuladen oder eine leere Gaskartusche zu verbrennen.
- Setzen Sie die Gaskartusche oder Werkzeuge mit Gaskartusche keiner direkten Sonneneinstrahlung aus. Setzen Sie die oben genannten Gegenstände keinen

Temperaturen über 120 °F (50 °C) aus. Eine Überhitzung der Gaskartusche kann zu einer Explosion oder zu Bränden führen.

- Durchstechen Sie die Gaskartusche nicht und versuchen Sie nicht, sie zu öffnen. Die Gaskartusche enthält brennbares Gas, auch wenn sie scheinbar leer sein sollte.
- Der Inhalt der Gaskartusche ist äußerst brennbar, halten Sie sie fern von jeglichen Zündquellen.  
**Hinweis: Empfohlene Gaskartusche – CELO 91GASA, 40 g 80 ml oder Gleichwertiges.**



### WARNUNG für Werkzeuge mit Kontaktauslösung

- Legen Sie Ihren Finger nicht auf den Auslöser, wenn Sie das Werkzeug aufnehmen, sich zwischen Arbeitsbereichen und Positionen hin- und herbewegen oder wenn Sie laufen, da der aufliegende Finger ein unbeabsichtigtes Auslösen nach sich ziehen kann. Werkzeuge mit einstellbarer Auslösung vor jedem Einsatz prüfen, um sicherzustellen, dass die korrekte Betriebsart ausgewählt ist.
- Dieses Werkzeug ist entweder mit Kontaktauslösung oder kontinuierlicher Kontaktauslösung, einstellbar über den Auslösungsmodus-Wahlschalter, erhältlich oder als Kontaktauslösungs- oder kontinuierliches Kontaktauslösungs-Werkzeug und mit den oben angegebenen Symbolen gekennzeichnet. Die bestimmungsgemäße Verwendung liegt im Bereich Produktionsanwendungen, wie Paletten, Möbel, Gehäusefertigung, Polsterungen und Verkleidungen.
- Wenn Sie dieses Werkzeug im einstellbaren Auslösungsmodus verwenden, stellen Sie immer sicher, dass es sich in der korrekten Auslösungseinstellung befindet.
- Verwenden Sie das Werkzeug nicht mit Kontaktauslösung bei Anwendungen, wie dem Verschließen von Kartons oder Kisten oder beim Anbringen von Transportsicherungssystemen an Anhängern und Lkw.
- Seien Sie vorsichtig beim Wechsel von einer Setzstelle zu einer anderen.

### Mögliche Gefahren bei der allgemeinen Nutzung von Handwerkzeugen

- Benutzer des Werkzeugs müssen die spezifischen Risiken einschätzen, die sich beim jeweiligen Verwendungszweck ergeben können.

#### 1. Projektilgefahren

- Der Nagler muss vom Netzstrom getrennt werden, wenn Befestigungselemente entnommen, Einstellungen vorgenommen, Staus gelöst oder Zubehörteile gewechselt werden sollen.
- Achten Sie während des Betriebs darauf, dass die Befestigungselemente korrekt in das Material eindringen und nicht in Richtung des Bedieners und/oder Umstehender abgelenkt/falsch ausgelöst werden können.
- Während des Einsatzes kann es zum Lösen von Bruch-



stücken vom Werkstück und vom Befestigungs-/Kollationssystem kommen.

- Tragen Sie beim Einsatz des Werkzeugs immer schlagfesten Augenschutz mit einem seitlichem Schild.
- Die Gefahr für andere muss vom Bediener eingeschätzt werden.
- Seien Sie vorsichtig, wenn das Werkzeug keinen Kontakt zum Werkstück hat, es könnte versehentlich ausgelöst werden und den Bediener und/oder Umstehende verletzen.
- Stellen Sie sicher, dass das Werkzeug immer sicher am Werkstück aufliegt und nicht verrutschen kann.

## 2. Betriebsgefahren

- Halten Sie das Werkzeug richtig: seien Sie darauf vorbereitet, auf normale oder plötzliche Bewegungen, wie Rückstoß, zu reagieren.
- Halten Sie Ihren Körper in ausbalancierter Position und stehen Sie fest.
- Es ist ein geeigneter Gehörschutz zu tragen.
- Wählen Sie die richtige Stromversorgung, wie in der Betriebsanleitung angegeben.
- Die Betriebsanleitung erklärt dem Benutzer die korrekte Verwendung des Werkzeugs. Dazu gehören Informationen, für welche Anwendungen es geeignet ist und für welche nicht, und zu den damit verbundenen Gefahren, wie beispielsweise Arbeiten auf Lkw und beweglichen Plattformen, etc.
- Die Betriebsanleitung warnt vor den mit der selektiven Auslösung verbundenen Risiken.

## 3. Gefahren durch wiederholte Bewegungen

- Bei Einsatz des Werkzeugs über längere Zeiträume kann es zu Schmerzen an Armen, Schultern, Nacken und anderen Körperteilen des Bedieners kommen.
- Der Bediener sollte bei Arbeiten mit dem Werkzeug eine zweckmäßige aber ergonomische Körperhaltung einnehmen. Stehen Sie fest und vermeiden Sie eine unbequeme oder nicht ausbalancierte Körperhaltung.
- Sollte der Bediener Symptome, wie fortgesetztes oder wiederkehrendes Unbehagen, Schmerzen, Pochen, Stechen, Kribbeln, Taubheit, Brennen oder Steifheit verspüren, dürfen diese Warnzeichen nicht ignoriert werden. Der Bediener muss in diesen Fällen einen Arzt hinsichtlich seiner Gesamttätigkeit zu Rate ziehen.
- Darüber hinaus können aufgrund der repetitiven Arbeiten und der Dauer der Einsätze hinsichtlich der Arbeitsposition und der einwirkenden Kräfte weitere Risiken bestehen. Für weitere Informationen siehe EN 1005-3 und EN 1005-4.
- Alle Risikoeinschätzungen beziehen sich auf Schmerzen des Bewegungsapparates und basieren hauptsächlich auf der Annahme, dass weniger Ermüdung bei der Arbeit auch die Beschwerden lindert.

## 4. Gefahren aus Zubehör und Verbrauchsmaterial

- In der Betriebsanleitung müssen die geeigneten Zubehörteile und Verbrauchsmaterialien aufgeführt sein.
- Trennen Sie das Werkzeug von der jeweiligen Energieversorgung, wie Druckluft, Gas oder Batterie, bevor Sie Zubehörteile, wie den Werkstück-Kontakt, ändern/ersetzen oder Einstellungen vornehmen.
- Setzen Sie nur Größen und Typen von Zubehörteilen ein,

die vom Hersteller vorgegeben sind.

- Verwenden Sie das vom Werkzeughersteller empfohlene Schmiermittel.
- Die Spezifikation der einsetzbaren Befestigungselemente muss den Mindest- und Höchstdurchmesser, Länge und Eigenschaften der Befestigungselemente, wie Maß und Winkel, umfassen.

## 5. Gefahren am Arbeitsplatz

- Ausrutschen, Stolpern und Stürze sind die häufigsten Ursachen für Verletzungen am Arbeitsplatz. Achten Sie auf rutschige Oberflächen bei Aufsetzen des Werkzeugs und auf die Stolpergefahr durch den Druckluftschlauch.
- Seien Sie besonders aufmerksam, wenn Sie in nicht vertrauter Umgebung arbeiten. Es könnten verborgene Gefahren, wie Strom- oder Versorgungsleitungen, vorhanden sein.
- Dieses Werkzeug ist nicht für den Einsatz in potenziell explosionsfähigen Atmosphären vorgesehen und nicht gegen Kontakt mit Elektrizität isoliert.
- Stellen Sie sicher, dass keine Stromkabel, Gasleitungen etc. vorhanden sind, die bei Einsatz des Werkzeugs beschädigt werden können.

## 6. Gefahren durch Staub und Abgase

- Wenn das Werkzeug in Bereichen mit elektrostatisch aufgeladenem Staub eingesetzt wird, kann dies den Staub aufwirbeln und eine Gefahr darstellen.
- Eine Risikoeinschätzung muss Staub einschließen, der durch den Einsatz des Werkzeugs entsteht, und das Potenzial für die Aufwirbelung des vorhandenen Staubs hat.
- Richten Sie die Abgase so aus, dass die Aufwirbelung des Staubs in einer staubreichen Umgebung so gering wie möglich ausfällt.
- An Stellen, an denen Gefahren durch Staub oder Abgase entstehen können, muss die oberste Priorität deren Kontrolle am Emissionspunkt sein.

## 7. Lärmgefährdungen

- Ein ungeschützter Kontakt mit hohen Geräuschpegeln kann zu permanentem Hörverlust und anderen Problemen, wie Tinnitus (Klingeln, Brummen, Pfeifen oder Summen im Ohr) führen.
- Eine Risikoeinschätzung und Implementierung geeigneter Kontrollen dieser Gefahren sind unabdingbar.
- Geeignete Kontrollen zur Risikoreduzierung können Dämmungsmaterialien einschließen, die verhindern, dass Werkstücke „schwingen.“
- Tragen Sie geeigneten Gehörschutz.
- Bedienen und warten Sie das Werkzeug so wie es in der Betriebsanleitung empfohlen wird, um einen unnötigen Anstieg des Geräuschpegels zu vermeiden.
- Wenn das Werkzeug über einen Schalldämpfer verfügt, stellen Sie sicher, dass er angebracht ist und sich in gutem Betriebszustand befindet, wenn das Werkzeug eingesetzt wird.

## 8. Vibrationsgefährdungen

- Informationen zur Ausführung einer Risikoeinschätzung dieser Gefahren und zur Implementierung geeigneter Kontrollen sind unbedingt notwendig.
- Eine Belastung durch Vibrationen kann zu



Nervenschäden und einer verschlechterten Blutversorgung der Hände und Arme führen.

- Tragen Sie warme Kleidung, wenn Sie unter kalten Bedingungen arbeiten, halten Sie Ihre Hände warm und trocken.
- Wenn Sie Taubheit, Kribbeln, Schmerz oder weiße Stellen an Ihren Fingern oder Händen feststellen, suchen Sie einen Arbeitsmediziner auf, der Ihren Gesamtzustand beurteilt.
- Bedienen und warten Sie das Werkzeug so, wie es in der Betriebsanleitung empfohlen wird, um einen unnötigen Anstieg des Schwingungspegels zu vermeiden.
- Halten Sie das Werkzeug mit leichtem, aber sicherem Griff fest, denn im Allgemeinen gilt, je fester der Griff, desto höher das Vibrationsrisiko.

nicht und versuchen Sie nicht, die Batterie zu durchstechen oder zu zerdrücken.

- Werfen Sie die Batterie nicht ins Wasser oder in andere Flüssigkeiten. Setzen Sie die Batterie keinem Regen oder Schnee aus.
- Setzen Sie die Batterie oder die Werkzeuge mit Batterien keiner direkten Sonneneinstrahlung aus. Setzen Sie die oben genannten Gegenstände keinen Temperaturen über 120 °F (50 °C) aus. Eine Überhitzung der Batterie kann zu einer Explosion oder zu Bränden führen.
- Verhindern Sie direkten Kontakt der Batterieklemmen mit Metall oder leitfähigem Material.

**Hinweise: Siehe technisches Datenblatt für die Batterie-Spezifikationen.**

### Zusätzliche Sicherheitsanweisungen für Gaswerkzeuge

- Gaswerkzeuge dürfen nur mit Gasbehältern betrieben werden, die in der Betriebsanleitung des Werkzeugs aufgeführt sind oder die gemäß ISO 11148-13 vom Lieferanten der Gasbehälter geprüft wurden.
- Seien Sie beim Einsatz von Gaswerkzeugen vorsichtig, da das Werkzeug heiß wird, was sich auf den Griff und die Kontrolle auswirkt.
- Gasnagler dürfen nur in belüfteten Räumen eingesetzt werden.
- Wenn Flüssiggas in Kontakt mit der Haut kommt, können Verletzungen auftreten.
- Gasbehälter müssen gemäß den erforderlichen Transportbestimmungen gekennzeichnet sein.
- Behandeln Sie Gasbehälter vorsichtig und prüfen Sie sie auf Schäden. Beschädigte Gasbehälter können explodieren und Verletzungen verursachen.
- Lesen und befolgen Sie die Betriebsanleitung des Gasbehälters.
- Stellen Sie sicher, dass brennbare Materialien nicht mit heißen Abgasen in Kontakt kommen.
- Verwenden Sie keine Gaswerkzeuge in explosionsfähigen Bereichen, da die im Werkzeug entstehenden Funken, einen Brand oder eine Explosion auslösen können.
- Bei Gaswerkzeugen kann es zu minimalem Austritt von Gas im Normalbetrieb kommen.

### Batteriewechsel-Sicherheitswarnung

- Spezifikation des Batterie-Ladegeräts:

EINGANGSSPEZIFIKATION	
Modell	UP0172A-01P
Eingangsspannungsbereich	100-240 VAC
Eingangsfrequenz	50/60 oder 50-60 Hz
Einschaltstrom	40 A max. (Kaltstart)

ALLGEMEINE SPEZIFIKATION	
Effizienz	75% typ
Kriechstrom	0.35mA max
Vorladestrom	0.15A-0.25A
Vorladespannung	4 V < V Batterie < 6 V
Volle Ladung	2A
Konstantspannung	8.2V-8.4V
Volle Ladung	<0.15A typ
Gesamtladezeit	2 Stunden max.
Überspannungsschutz	8.5V typ
Betriebstemperatur	0°C -50°C
Batterie-Pack Temperaturschutz	T < 0°C oder T > 55°C
Dauerleistung	17W max

### Batterie-Sicherheitswarnung

- Spezifikation des Batterie-Packs:

Batterie	Modell	PBP2A66D1
	Typ	Lithium-Ionen-Batterie
	Nennspannung	7.2V
	Kapazität	2500mA
Maß	52,2 mm (L) x 41,9 mm (B) x 85,5 mm (T)	

- Verwenden Sie nur Batterien vom Hersteller.
- Recyceln Sie die Batterie unter Einhaltung der lokalen gesetzlichen Bestimmungen. Verbrennen Sie die Batterie

UMGEBUNGSSPEZIFIKATIONEN	
Betriebstemperaturbereich	0°C to 50°C
Temperaturkoeffizient	±0.02%/°C
Lagertemperaturbereich	-20°C to +85°C
Feuchtigkeit, nichtkondensierend	0 bis 95 % rel. Feuchte
Kühlung	Freie Luftkonvektion
EMI	Erfüllt die Spezifikation CISPR22 Klasse B
SICHERHEITSSPEZIFIKATIONEN	UL1310 & IEC60335-2-29



MECHANISCHE AUSGÄNGE UND ANSCHLÜSSE

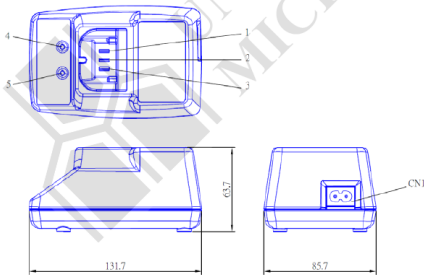

CN1 Input: Using 2 Pins Solteam ST-02H-BP (IEC60230 C8) or Equivalent	
Pin	Input voltage
L&N	100-240 VAC
Output	
Pin	Output
1	Bat+
2	NTC
3	Bat-
4	LED RED
5	LED GREEN

NOTES  
 1. All dimensions in mm.  
 2. Tolerance .X=±1.0mm, .XX=±0.5mm  
 3. Case Color : Black

- Setzen Sie das Batterieladegerät nicht in explosionsfähiger Atmosphäre ein. Das Elektrogerät ist nicht für den Einsatz in solchen Umgebungen vorgesehen.
- Laden Sie die Batterie-Pack bei Raumtemperaturen von 0 °C - 50 °C. Lassen Sie eine heiße Batterie-Packs vor dem Laden abkühlen.
- Laden Sie die Batterie nicht im Freien oder bei Temperaturen unter 0 °C.
- Durchstechen oder öffnen Sie das Batteriegehäuse oder die Zellen nicht.
- Werfen Sie das Batterieladegerät nicht ins Wasser oder in andere Flüssigkeiten. Setzen Sie das Batterieladegerät keinem Regen oder Schnee aus.
- Verwenden Sie das Batterieladegerät nicht, wenn das Netzkabel oder das Batterieladegerät defekt sind.
- Trennen Sie das Batterieladegerät durch Ziehen an der Adaptereinheit vom Netzstrom, ziehen Sie nicht am Kabel.
- Decken Sie das Batterieladegerät nicht zu.
- Verwenden Sie am Batterieladegerät keinen Aufwärtstransformator oder Motorgenerator als Stromquelle.
- Beschränkt auf das Lithium-Ionen-Batterien-Pack, Modell Nr. PBP2A66D1.
- Laden Sie keine nicht-wiederaufladbaren Batterien.
- Die Batterie muss beim Laden in einem gut belüfteten Bereich abgestellt werden.
- Diese Vorrichtung kann von Kindern ab 8 Jahren und Personen mit körperlichen, sensorischen oder geistigen Behinderungen oder von unerfahrenen und nicht geschulten Personen verwendet werden, wenn sie eine Einführung hinsichtlich der Verwendung des Geräts in sicherer Weise erhalten haben und die damit verbundenen Gefahren verstehen. Das Spielen mit diesem Gerät ist Kindern untersagt. Eine Reinigung und Benutzerwartung darf von Kindern nicht ohne Aufsicht durchgeführt werden.
- Abnehmbares Stromkabel - gelistet unter ELBZ/7 oder gelistet unter ELBZ, CAS-zertifiziert, abnehmbar, Mindestlänge 1,8 m und 3 m, Nennleistung 300 V, Typ SPT-2 flexibles Kabel, 18 AWG/2C, 105 °C, ein Ende verfügt über einen erdfreien 15 A-Stecker, 125 V (NEMA 1-15P), das andere Ende über eine eingegossene Steckverbindung, die mit dem Einlass des Geräts übereinstimmt.

**Hinweis: Siehe technisches Datenblatt für die Batterie-ladegerät-Spezifikationen.**

**Betriebsanleitung**

**Laden und Entladen der Gaskartusche**

- Öffnen der Gaskartuschen-Abdeckung durch Ziehen und drehen der Abdeckung.
- Gaskartusche in die Kammer einsetzen. Richten Sie die Düse der Gaskartusche auf den Brennstoffschaff am Werkzeug.
- Schließen Sie die Gaskartuschenabdeckung.

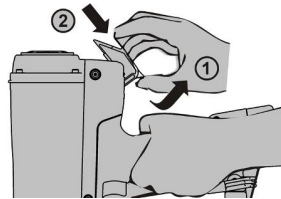

**Laden und Entladen der Befestigungselemente**

- Verbinden Sie die Batterie und die Gaskartusche bevor Sie die Befestigungselemente laden. Das Werkzeug kann einen Zyklus ausführen, wenn es an die Batterie angeschlossen wird. Wenn Sie die Befestigungselemente laden bevor die Batterie angeschlossen ist, kann unbeabsichtigt ein Befestigungselement herausschießen.
- Richten Sie die Düse weg von Personen und legen Sie Ihren Finger nicht auf den Auslöser, wenn Sie die Befestigungselemente laden.
- Lassen Sie zum Laden der Befestigungselemente das Band der Befestigungselemente in das Magazin gleiten bis das Band den Stopper der Befestigungselemente erreicht hat.
- Ziehen Sie die Schiebbeeinheit bis sie sich über den Stopper hinausbewegt hat.
- Lösen Sie den Schiebbeeinheit, um das Band der Befestigungselemente einrasten zu lassen und es in den Lauf zu führen.
- Um das Befestigungselement aus dem Magazin zu entladen, drücken Sie den Auslösehebel und kippen das Werkzeug, um das Band der Befestigungselemente an das Magazინende gleiten zu lassen.
- Entladen Sie das Band der Befestigungselemente durch Drücken des Stoppers und Herausziehen des Bands.

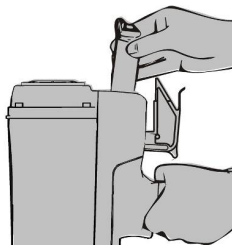

**Halten Sie bei dem 3-stufigen Magazindesign dieselben Sicherheitsvorkehrungen ein und fahren Sie mit den folgenden Schritten fort**

- Ziehen Sie zum Laden der Befestigungselemente den Schiebbeeinheit nach hinten bis er in der hinteren Position des Magazins einrastet.
- Schieben Sie das Band der Befestigungselemente in das Magazin.



This device complies with Part 15 of the FCC Rules. Operation is subject to the following two conditions: (1) This device may not cause harmful interference, and (2) this device must accept any interference received, including interference that may cause undesired operation.

- Lösen Sie den Schiebemechanismus, um das Band der Befestigungselemente in die Düse zu führen.
- Ziehen Sie zum Entladen der Befestigungselemente aus dem Werkzeug den Schiebemechanismus in die hintere Verriegelungsposition. Ziehen Sie die Befestigungselemente aus dem Magazin.

### Setztiefeinstellung

- Dieses Werkzeug ist mit einer Setztiefeinstellung ausgestattet. Prüfen Sie die Setztiefe an einem Ausschussteil bevor Sie mit der Arbeit beginnen.
- Drehen Sie den Einstellknopf für die Setztiefenregulierung.
- Wiederholen Sie das obige Verfahren bis Sie die gewünschte Einstellung für die Setztiefe gefunden haben.

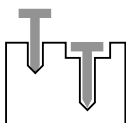

### Betriebsart und Schritte zum Auslösen des Werkzeugs

- Dieses Werkzeug ist nur mit einem Sequenzauflösungssystem ausgestattet.
- Um das Werkzeug zu betätigen, drücken Sie die Sicherung gegen das Werkstück und ziehen dann den Auslöser.
- Um das Werkzeug erneut zu betätigen, drücken Sie zunächst die Sicherung und den Auslöser bevor Sie das obige Verfahren wiederholen.
- Stellen Sie sicher, dass Sie gegen das Werkstück drücken bevor Sie den Auslöser betätigen.

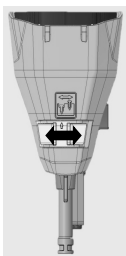

### Anti-Staumechanismus für Betonwerkzeug

- Bei einem Stau der Befestigungselemente, entnehmen Sie die Batterie bevor Sie die nächsten Schritte ausführen.
- Drücken Sie den Magazinauslösehebel am Gehäuse des Werkzeugs wie in Nr. 1 dargestellt.
- Entnehmen Sie das Magazin und die Sicherung A wie in Nr. 2 & 3 dargestellt.
- Entnehmen Sie das blockierte Befestigungselement mit einer Spitzzange oder einem ähnlichen Werkzeug. Entnehmen Sie die Befestigungselemente nicht von Hand.
- Bringen Sie die Sicherung A und das Magazin wieder an, sobald Sie das blockierte Befestigungselement entfernt haben.

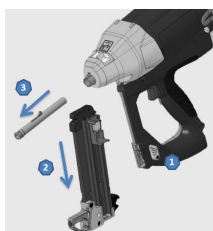

### Batterieladung und auf dem Werkzeug und dem Batterielader angezeigte LED

- Die Batterie wird mit dem Werkzeug geliefert. Die neue Batterie ist nach 2 Stunden vollständig geladen.
- Es schaltet sich eine rote LED-Leuchte ein, wenn das Batterieladegerät an den Netzstrom angeschlossen und keine Batterie in das Batterieladegerät eingelegt ist.
- Die LED-Anzeige auf dem Batterieladegerät leuchtet rot, wenn eine Batterie geladen wird.
- Die andere LED-Anzeige leuchtet grün, wenn die Batterie voll geladen ist.
- Bei unnormaler Batterietemperatur blinken die rote und grüne LED-Leuchte abwechselnd.
- Bei defekter Batterie blinkt die rote LED-Leuchte und ersetzt das grüne Licht.
- Wenn das Werkzeug an eine geladene Batterie angeschlossen wird, leuchtet die LED-Anzeige am Werkzeug grün.

Status der LED-Anzeige des Batterieladegeräts		
Status	Rote LED	Grüne LED
1 Inaktiv – Bereit aufzuladen	EIN	AUS
2 Batterie eingelegt und wird geladen	EIN	AUS
3 Batterie vollgeladen	AUS	EIN
4 Übertemperaturschutz	Blinkt (EIN 0,5 s/AUS 0,5 s)	Blinkt (EIN 0,5 s/AUS 0,5 s)
5 Überladezeit	Blinkt (EIN 0,5 s/AUS 0,5 s)	Blinkt (EIN 0,5 s/AUS 0,5 s)

### Wartungsanleitung

#### Allgemeine Wartung

- Der Arbeitgeber und Werkzeugbediener haften für einen sicheren Betriebszustand des Werkzeugs. Darüber hinaus darf das Werkzeug nur von geschultem Personal des Herstellers, Vertriebspartners oder Arbeitgebers repariert werden und es dürfen nur Teile oder Zubehör verwendet werden, die vom Hersteller/Vertriebspartner geliefert oder zugelassen wurden.
- **VORSICHT** Entnehmen Sie die Batterie, bevor Sie Wartungsarbeiten ausführen.
- Halten Sie das Werkzeug immer sauber. Wischen Sie Fett oder Öl mit einem trockenen sauberen Tuch ab, um ein Herunterfallen des Werkzeugs zu verhindern. Verwenden Sie möglichst kein Reinigungsmittel auf Lösungsmittelbasis, um das Werkzeug zu reinigen, manche Lösungsmittel können die Verbundteile des Werkzeugs beschädigen oder schwächen. Reinigen Sie den Einlassfilter regelmäßig, um die Leistungsfähigkeit des Werkzeugs aufrechtzuerhalten.
- **Verwenden Sie AUF KEINEN FALL** ein Werkzeug, wenn Sie sich nicht sicher sind.
- **ABFALLENTSORGUNG** Halten Sie die nationalen Abfallentsorgungsbestimmungen ein, um keine Gefahr für Mitarbeiter und Umwelt hervorzurufen.

#### Schmierung und Reinigung

- Dieses Werkzeug benötigt keine Extraschmierung, da der Brennstoff bereits Schmieröle enthält.
- Brennkammer und Zylinder können durch Auftragen eines Auto-Vergaser-Reinigungsmittels gereinigt werden. Sie müssen die 2 Schrauben aus dem Griff und die 4 Schrauben von der oberen Abdeckung abnehmen, um die inneren Bauteile des Zylinders freizulegen.



## Kaltes Wetter

- Dieses Werkzeug darf nicht bei kaltem Wetter eingesetzt werden. Kaltes Wetter verschlechtert die Verbrennungseffizienz und die Batterieleistung. Verwenden Sie das Werkzeug nur bei Temperaturen über -7 °C (19 °F).

## Lagerung

- Wenn das Werkzeug für längere Zeit nicht gebraucht wird, tragen Sie eine dünne Schmiermittelschicht auf die Stahlteile auf, um Rostbildung zu vermeiden. Lagern Sie den Nagler nicht bei kalten Witterungsbedingungen. Wenn er nicht gebraucht wird, lagern Sie den Nagler an einem warmen und trockenen Ort. Halten Sie ihn fern von Kindern.

## Das Display zeigt den Status der Batterie am Werkzeug

Status	Bedeutung
Alle LEDs leuchten grün	Batterieladung über 80 %
Zwei LEDs leuchten grün	Batterieladung über 80 % bis 60 %
Eine LED leuchtet grün	Batterieladung über 60 % bis 40 %
Eine LED blinkt grün	Batterieladung über 40 % bis 20 %
Eine LED leuchtet rot	Batterieladung unter 20 %

## Störungsbehebung

Symptom	Gegenmaßnahmen
Die rote LED-Anzeige leuchtet und das Werkzeug funktioniert nicht.	<ul style="list-style-type: none"> <li>• Batterieleistung zu schwach.</li> <li>• Ersetzen Sie die Batterie durch eine voll geladene Batterie.</li> </ul>
Das Werkzeug funktioniert normal, aber die Befestigungselemente werden nicht bündig eingeschossen.	<ul style="list-style-type: none"> <li>• Stellen Sie die maximale Setztiefe ein.</li> <li>• Reinigen Sie den Zylinder mit einem geeigneten Reinigungsmittel.</li> <li>• Prüfen Sie die Batterie und ersetzen Sie diese gegebenenfalls.</li> <li>• Drücken Sie die Sicherung und halten Sie diese für 1 Minute bevor Sie den Auslöser betätigen. Wenn das Werkzeug nicht auslöst, kann dies an einer leckenden Dichtung über der Brennkammer liegen. Senden Sie das Werkzeug an ein Kundendienstzentrum in Ihrer Nähe.</li> </ul>
Der Lüfter funktioniert nicht und die LED-Anzeige leuchtet rot.	<ul style="list-style-type: none"> <li>• Die Batterie ist leer. Ersetzen Sie die Batterie durch eine voll geladene Batterie.</li> <li>• Senden Sie das Werkzeug an ein Kundendienstzentrum in Ihrer Nähe, wenn die oben genannten Problemlösungen nicht funktionieren.</li> </ul>
Batterie lädt nicht oder das Batterieladegerät erwärmt sich beim Laden.	<ul style="list-style-type: none"> <li>• Batterie austauschen. Wenn dieser Schritt das Problem löst, ist die alte Batterie beschädigt oder leer.</li> <li>• Ersetzen Sie das Batterieladegerät, wenn die Batterie im Werkzeug normal funktioniert, aber vom Batterieladegerät nicht mehr geladen werden kann.</li> </ul>

Das Batterieladegerät erwärmt sich, lauter oder beginnt zu rauchen.	<ul style="list-style-type: none"> <li>• Das Batterieladegerät ist beschädigt und darf nicht mehr eingesetzt werden. Trennen Sie das Batterieladegerät unverzüglich vom Netzstrom und ersetzen Sie es durch ein neues Batterieladegerät.</li> </ul>
Das Arbeitskontaktelement (Sicherung) wurde nicht vollständig gedrückt und das Werkzeug kann nicht eingesetzt werden.	<ul style="list-style-type: none"> <li>• Die Sicherung ist verbogen oder es hat sich Schmutz auf der Schiene des Sicherungsmechanismus gesammelt. Reinigen Sie die Sicherungsschiene.</li> <li>• Die Sicherung von einem Kundendienstvertreter reparieren oder austauschen.</li> <li>• Der Verriegelungsmechanismus ist aktiv. Laden Sie mehr Befestigungselemente.</li> </ul>
Das Werkzeug funktioniert nicht, aber die grüne LED-Anzeige leuchtet und der Lüfter funktioniert.	<ul style="list-style-type: none"> <li>• Kein Brennstoff mehr vorhanden, durch einen neue Gaskartusche ersetzen.</li> <li>• Zündkabel ist lose, prüfen Sie das Zündkabel, indem Sie die Kappe abnehmen.</li> <li>• Zündkerze ist verschmutzt. Reinigen Sie die Zündkerze.</li> <li>• Senden Sie das Werkzeug an ein Kundendienstzentrum in Ihrer Nähe, wenn die oben genannten Problemlösungen nicht funktionieren.</li> </ul>
Werkzeug funktioniert normal, aber die Befestigungselemente werden nicht ausgelöst.	<ul style="list-style-type: none"> <li>• Falsche Befestigungselemente. Bitte tauschen Sie sie gegen die richtigen Befestigungselemente aus.</li> <li>• Der Zylinder muss gereinigt werden.</li> <li>• Das Befestigungselement ist blockiert, reinigen Sie die blockierten Befestigungselemente vor dem Einsatz.</li> <li>• Der Ausschieber der Befestigungselemente ist nicht richtig am Band der Befestigungselemente eingearastet. Lassen Sie ihn vollständig einrasten.</li> </ul>
Die Brennkammer kehrt nicht in die Startposition zurück.	<ul style="list-style-type: none"> <li>• Das Arbeitskontaktelement (Sicherung) ist verbogen oder verschmutzt. Prüfen Sie die Sicherung und reparieren Sie diese oder tauschen Sie sie aus. Reinigen Sie die Sicherungsspur.</li> </ul>
Der Bolzen ist nicht in die Ausgangsstellung zurückgekehrt, die Fehlschlagfrequenz ist höher als gewöhnlich.	<ul style="list-style-type: none"> <li>• Prüfen Sie die Batterie und ersetzen Sie sie durch eine volle.</li> <li>• Reinigen Sie das Werkzeug mit geeignetem Reinigungsmittel.</li> <li>• Prüfen Sie den Kolbenring auf seinen Verschleiß.</li> <li>• Das Werkzeug könnte überhitzt sein. Reinigen Sie den Lufteinlassfilter oder ersetzen Sie ihn.</li> </ul>
Das Werkzeug scheint Leistung zu verlieren.	<ul style="list-style-type: none"> <li>• Prüfen Sie die Gaskartusche.</li> <li>• Reinigen oder ersetzen Sie den Lufteinlassfilter.</li> <li>• Prüfen Sie das Zündkerzenkabel.</li> <li>• Reinigen Sie das Werkzeug mit geeignetem Reinigungsmittel.</li> </ul>
Sollten andere als die oben genannten Störungen auftreten, nutzen Sie bitte das Werkzeug nicht weiter und setzen Sie sich mit Ihrem lokalen Kundendienstservice in Verbindung.	

Bitte schicken Sie das Werkzeug zurück an den Hersteller/Händler, wenn eine andere als die oben aufgeführte Störung auftritt.

# CELO

## **FOX** GAS NAILER

**SAFETY AND OPERATION INSTRUCTIONS**

MAINTENANCE AND TROUBLE SHOOTING

# CLOUEUR À GAZ FOX MODE D'EMPLOI



UNE UTILISATION INAPPROPRIÉE ET NON SÉCURISÉE DE CE CLOUEUR PEUT ENTRAÎNER DES BLESSURES GRAVES OU MORTELLES. IL EST TRÈS IMPORTANT QUE L'OPÉRATEUR PRÉVU DE CET OUTIL LISE ET COMPRENNE CE MANUEL AVANT DE L'UTILISER. CONSERVER CE MANUEL À LA DISPOSITION D'AUTRES PERSONNES AVANT D'UTILISER LE CLOUEUR.

**Veillez conserver ce manuel en lieu sûr pour pouvoir vous y reporter ultérieurement.**



**AVERTISSEMENT :** Veuillez lire attentivement les instructions et les avertissements relatifs à cet outil avant utilisation. Tout manquement pourrait entraîner de graves blessures.

## Signification des symboles



Porter une protection oculaire



Avertissement



Tir de pointes

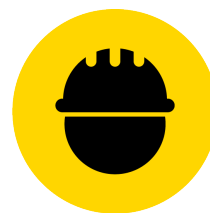

Porter un casque



Interdiction d'utiliser du CO<sub>2</sub> ou de l'O<sub>2</sub>



Capacité de fonctionnement en mode d'actionnement par contact



Lire les instructions avant utilisation



Porter une protection auditive

## Table des matières

Avertissement général	38
Avertissements de sécurité générales	40
Avertissements de sécurité généraux relatifs aux outils électriques	40
Consignes de sécurité pour les cloueurs – avertissements de sécurité sur les cloueurs	42
Avertissements de sécurité de la pile à combustible	43
AVERTISSEMENT pour les outils avec capacité d'actionnement par contact	43
Risques prévisibles dans l'utilisation générale de l'outil portatif	43
1. Dangers liés aux projectiles	43
2. Dangers liés au fonctionnement	43
3. Dangers de mouvements répétitifs	44
4. Dangers liés aux accessoires et consommables	44
5. Dangers sur le lieu de travail	44
6. Dangers liés à la poussière et à l'échappement	44
7. Dangers liés au bruit	44
8. Dangers liés aux vibrations	44
Consignes de sécurité supplémentaires pour les outils à gaz	45
Avertissement de sécurité sur la batterie	45
Avertissement de sécurité du chargeur de batterie	45
Instruction de fonctionnement	46
Charger et décharger la pile à combustible	46
Charger et décharger la pointe	46
Réglage de la profondeur d'entraînement	46
Méthode d'action et étapes de déclenchement de l'outil	46
Élimination des blocages pour l'outil à béton	47
Charger la batterie et voyant DEL de l'outil et du chargeur de batterie	47
Instructions de maintenance	47
Maintenance générale	47
Lubrification et nettoyage	47
Temps froid	47
Stockage	47
Dépannage	48







## AVERTISSEMENT GÉNÉRAL

### Avertissements de sécurité générales



- ⚠ L'utilisateur doit porter une protection oculaire conforme à la norme ANSI Z87.1/EN 166 avec protection avant et latérale contre les objets volants lors de la manipulation, de l'utilisation et de la maintenance de l'outil. Il est de la responsabilité de l'employeur de faire en sorte que l'utilisateur et tout autre personnel à proximité sur le chantier portent une protection oculaire lors de l'utilisation de l'outil.

**AVERTISSEMENT** La protection oculaire doit être portée par l'opérateur et les autres personnes dans la zone de travail.

**AVERTISSEMENT** Il est de la responsabilité de l'employeur de fournir et de faire appliquer l'utilisation de la protection oculaire par l'opérateur et les autres personnes dans la zone de travail.

- ⚠ Il est recommandé de porter des protections auditives à proximité ou sur le chantier afin d'éviter les dommages auditifs. Les protections auditives doivent avoir un indice de réduction du bruit (NRR) déterminé conformément aux règles de l'Agence américaine pour la protection de l'environnement qui sont appropriées pour l'exposition au bruit.



- ⚠ La protection de la tête doit être conforme à la norme ANSI Z89.1.
- ⚠ Porter des vêtements adéquats. Ne pas porter de vêtements amples ou de bijoux car ils peuvent rester coincés dans les pièces mobiles. Il est recommandé d'utiliser des gants en caoutchouc et des chaussures antidérapantes pour travailler à l'extérieur. Porter un couvre-cheveux de protection pour retenir les cheveux longs.
- ⚠ Prendre soin des outils. Se référer aux instructions de maintenance de l'outil pour obtenir des informations détaillées sur la maintenance correcte d'un outil.
- ⚠ Cet outil n'est pas conçu pour être utilisé dans une atmosphère explosive. La conception de cet outil génère des étincelles et l'échappement peut également provoquer un risque d'inflammation de carburant ou de gaz hautement inflammable. Ne pas utiliser cet outil dans ce type d'environnement. Ne pas fumer pendant l'utilisation ou la manipulation de l'outil et de la pile à combustible.
  - Inspecter l'outil avant de procéder à
    - Vérifier que l'outil est en bon état de marche.
    - Vérifier l'absence de mauvais alignement ou de grippage des pièces mobiles et toute autre condition susceptible d'affecter au fonctionnement de l'outil.

- La pile à combustible est une bouteille de gaz liquéfié à haute pression. La conserver à l'abri des étincelles, du feu ou des températures élevées et des environnements explosifs. Ne pas percer la bouteille et ne pas tenter d'ouvrir la pile à combustible. Lorsque le combustible est usagé, ne pas incinérer la bouteille. Suivre les instructions de recyclage inscrites sur la bouteille.
- Ne pas stocker l'outil à une température supérieure à 120 °F (50 °C). Une température élevée peut entraîner une explosion ou un incendie et la libération de gaz inflammables. Lorsqu'il n'est pas utilisé, conserver l'outil à l'abri de toute source de température élevée ou de la lumière directe du soleil.
- L'outil doit être utilisé dans des zones bien ventilées. Ne pas inhaler les gaz d'échappement, les fumées ou les gaz car ils sont potentiellement dangereux pour le corps humain.
- Maintenir l'équilibre corporel lors de l'utilisation de l'outil, ne pas trop se pencher en avant.
- Conserver l'outil, le combustible, le chargeur et la batterie hors de portée des enfants. L'outil est dangereux entre les mains d'une personne non formée.
- Lorsque l'outil n'est pas utilisé, il doit être placé horizontalement. Lors du rangement de l'outil, éviter de comprimer la palanche de sécurité.
- Toujours vérifier l'outil avant utilisation pour détecter toute pièce cassée, mal connectée ou usée.
- Ne pas utiliser d'outil s'il a été endommagé.
- Seuls les opérateurs techniquement qualifiés doivent utiliser l'outil d'entraînement de pointe.
- Ne pas jeter les instructions de sécurité.
- Rester prudent lors de la manipulation des pointes, en particulier lors du chargement et du déchargement, car les pointes présentent des points coupants pouvant provoquer des blessures.
- Ne porter que des gants procurant un toucher suffisant et permettant une commande sûre des gâchettes et des dispositifs de réglage.



## Avertissements de sécurité généraux relatifs aux outils électriques

- ⚠ **AVERTISSEMENT** Lire tous les avertissements de sécurité et toutes les instructions. Le non-respect de ces avertissements et instructions peut entraîner une électrocution, un incendie et/ou des blessures graves. Conserver tous les avertissements et instructions pour référence ultérieure. Le terme « outil électrique » dans les avertissements fait référence à votre outil électrique sur secteur (filaire) ou à votre outil électrique sur batterie (sans fil).

- 1. Sécurité de la zone de travail
  - a) Maintenir la zone de travail propre et bien éclairée. Les zones encombrées ou sombres sont à l'origine d'accidents.
  - b) Ne pas utiliser d'outils électriques dans des atmosphères explosives, comme en présence de liquides inflammables, de gaz ou de pous-



sière. Les outils électriques créent des étincelles qui peuvent enflammer la poussière ou les vapeurs.

c) Éloigner les enfants et les personnes se trouvant à proximité lorsque vous utilisez un outil électrique. Les distractions peuvent vous faire perdre le contrôle.

- 2. Sécurité électrique

a) Les fiches de l'outil électrique doivent correspondre à la prise. Ne jamais modifier une fiche, de quelque façon que ce soit. Ne pas utiliser de fiches d'adaptateur avec des outils électriques reliés à la terre. Des fiches non modifiées et des prises adaptées réduisent le risque de choc électrique.

b) Éviter tout contact du corps avec des surfaces reliées à la terre telles que des tuyaux, des radiateurs, des cuisinières et des réfrigérateurs. Il existe un risque accru de choc électrique si votre corps est relié à la terre.

c) Ne pas exposer les outils électriques à la pluie ou aux conditions humides. La pénétration d'eau dans un outil électrique augmente le risque de choc électrique.

d) Ne pas tirer sur le cordon d'alimentation. Ne jamais utiliser le cordon pour transporter, tirer ou débrancher l'outil électrique. Tenir le cordon à l'écart de la chaleur, de l'huile, des bords tranchants ou des pièces mobiles. Des câbles endommagés ou emmêlés augmentent le risque de choc électrique.

e) Lorsque vous utilisez un outil électrique à l'extérieur, utiliser une rallonge adaptée à une utilisation à l'extérieur. L'utilisation d'un cordon adapté à une utilisation en extérieur réduit le risque de choc électrique.

f) Si l'utilisation d'un outil électrique dans un endroit humide est inévitable, utiliser une alimentation protégée par un disjoncteur différentiel (RCD). L'utilisation d'un disjoncteur différentiel réduit le risque de choc électrique.

- 3. Sécurité personnelle

a) Rester vigilant, observer ce que vous faites et faire preuve de bon sens lors de l'utilisation d'un outil électrique. Ne pas utiliser l'outil électrique lorsque vous êtes fatigué ou sous l'influence de drogues, d'alcool ou de médicaments. Un moment d'inattention pendant l'utilisation d'outils électriques peut entraîner des blessures graves.

b) Utiliser un équipement de protection individuelle. Toujours porter une protection oculaire. L'équipement de protection tel qu'un masque anti-poussière, des chaussures de sécurité antidérapantes, un casque ou une protection auditive utilisés pour des conditions appropriées permet de réduire les blessures.

c) Éviter tout démarrage accidentel. S'assurer que le commutateur est en position d'arrêt avant de brancher la batterie, de soulever ou de transporter l'outil. Le transport d'outils électriques avec le doigt sur l'interrupteur ou l'alimentation d'outils électriques avec l'interrupteur en position de marche entraînent des accidents.

d) Retirer toute clé de réglage avant de mettre l'outil électrique sous tension. Une clé fixée à une partie rotative de l'outil électrique peut entraîner des blessures.

e) Ne pas trop se pencher en avant. Toujours conserver une assise et un équilibre corrects. Cela permet un meilleur contrôle de l'outil électrique dans des situations inattendues.

f) S'habiller correctement. Ne pas porter de vêtements amples ni de bijoux. Tenir les cheveux, les vêtements et les gants à l'écart de pièces mobiles. Les vêtements amples, les bijoux ou les cheveux longs peuvent s'accrocher dans les pièces mobiles.

g) Si des dispositifs sont fournis pour le raccordement d'outils d'extraction et de collecte de la poussière, s'assurer qu'ils sont connectés et correctement utilisés. L'utilisation d'un système de collecte de poussière peut réduire les risques liés à la poussière.

- 4. Utilisation et maintenance de l'outil électrique

a) Ne pas forcer l'outil électrique. Utiliser l'outil électrique adapté à votre application. L'outil électrique approprié permettra de mieux travailler, et de manière sécurisée, pour la tâche pour laquelle il a été conçu.

b) Ne pas utiliser l'outil électrique si l'interrupteur ne l'allume pas et ne l'éteint pas. Tout outil électrique qui ne peut pas être commandé à l'aide de l'interrupteur est dangereux et doit être réparé.

c) Débrancher la fiche de la source d'alimentation et/ou le bloc-batterie de l'outil électrique avant d'effectuer les réglages, changer d'accessoire ou ranger les outils électriques. Ces mesures de sécurité préventives réduisent le risque de démarrage accidentel de l'outil électrique.

d) Ranger les outils électriques non utilisés hors de la portée des enfants et ne pas laisser des personnes qui ne connaissent pas l'outil électrique ou ces instructions utiliser l'outil électrique. Les outils électriques sont dangereux dans les mains d'utilisateurs non formés.

e) Procéder à une maintenance correcte des outils électriques. Vérifier l'absence de mauvais alignement ou de grippage des pièces mobiles, de rupture des pièces et de toute autre condition susceptible d'affecter le fonctionnement de l'outil électrique. S'il est endommagé, faire réparer l'outil électrique avant de l'utiliser. De nombreux accidents sont causés par des outils électriques mal entretenus.

f) Maintenir les outils de coupe affûtés et propres. Des outils de coupe correctement entretenus avec des arêtes de coupe tranchantes sont moins susceptibles de se coincer et sont plus faciles à contrôler.

g) Utiliser l'outil électrique, les accessoires, les embouts d'outils, etc. conformément à ces instructions, en tenant compte des conditions de travail et de la tâche à effectuer. L'utilisation de l'outil électrique pour des opérations différentes de celles prévues peut entraîner une situation dangereuse.

- 5. Utilisation et maintenance de l'outil de batterie

a) Recharger uniquement avec le chargeur spécifié par le fabricant. Un chargeur adapté à un type de batterie peut créer un risque d'incendie lorsqu'il est utilisé avec un autre bloc-batterie.

b) Utiliser les outils électriques uniquement avec les blocs-batteries spécifiquement désignés. L'utilisation de tout autre bloc-batterie peut créer un risque de blessure ou d'incendie.

c) Lorsque la batterie n'est pas utilisée, la maintenir éloignée des autres objets métalliques, comme les trombones, pièces de monnaie, clés, clous, vis ou autres petits objets métalliques, pouvant relier une borne à l'autre. Un court-circuit entre les bornes de la batterie peut provoquer des brûlures ou un incendie.

d) Dans des conditions abusives, du liquide peut être éjecté de la batterie ; Éviter tout contact. En cas de contact accidentel, rincer à l'eau. Si du liquide entre en contact avec les yeux, consulter un médecin. Le liquide éjecté de la batterie peut provoquer des irritations ou des brûlures.



## 6. Entretien

a) Faire réparer votre outil électrique par un technicien qualifié utilisant uniquement des pièces de rechange identiques. Cela permet de garantir la sécurité de l'outil électrique.

## Consignes de sécurité pour les cloueurs – avertissements de sécurité sur les cloueurs

- Toujours supposer que l'outil contient des pointes. Une manipulation imprudente du cloueur peut entraîner des déclenchements inattendus de pointes et des blessures.
- Ne pas diriger l'outil vers vous-même ou vers une personne à proximité. Un déclenchement inattendu déchargera la pointe et causera des blessures.
- Ne pas actionner l'outil si celui-ci n'est pas placé fermement contre le lieu de travail. Si l'outil n'est pas en contact avec le lieu de travail, la pointe peut être déviée de votre cible.
- Débrancher l'outil de la batterie lorsque la pointe se bloque dans l'outil. Lors du retrait d'une pointe coincée, le cloueur peut être activé accidentellement s'il est branché.
- Faire preuve de prudence lors du retrait d'une pointe bloquée. Le mécanisme est peut-être sous compression et la pointe peut être déchargée avec force lors de la tentative du dégagement d'un blocage.
- Ne pas utiliser ce cloueur pour fixer des câbles électriques. Il n'est pas conçu pour l'installation de câbles électriques et peut endommager l'isolation des câbles électriques, ce qui peut entraîner des risques d'électrocution ou d'incendie.

- ⚠ • L'outil ne doit pas être modifié à moins d'être autorisé dans le manuel de l'outil ou approuvé par écrit par le fabricant de l'outil. L'outil peut fonctionner de manière inattendue après la modification et provoquer un danger.
- Ne pas manipuler cet outil sur des matériaux trop durs ou trop mous. Un matériau dur peut provoquer le ricochet d'une pointe et blesser des personnes, un matériau mou peut être pénétré facilement et entraîner un vol libre de la pointe.
- Utiliser uniquement le liquide de lubrification spécifié dans ce manuel pour effectuer la lubrification. L'utilisation d'un autre liquide de lubrification peut endommager l'outil et entraîner un dysfonctionnement susceptible de blesser l'opérateur.

### Remarques : 4 FL. OZ. (118 ml)

- Maintenir l'outil en bon état, essuyer la graisse ou l'huile après le travail. Ne pas utiliser de nettoyant à base de solvant pour nettoyer l'outil. Il est possible que le solvant détériore les composants en caoutchouc ou en plastique de l'outil. La poignée et le corps grassex peuvent provoquer une chute accidentelle de l'outil et blesser la personne à proximité.

- ⚠ • Pointes et accessoires recommandés  
Utiliser uniquement des pointes fabriquées ou recommandées par le fabricant de l'outil, ou des pointes fonctionnant de manière équivalente à celles recommandées par le fabricant.  
Utiliser uniquement des accessoires fabriqués ou recommandés par le fabricant de l'outil, ou des accessoires fonctionnant de manière équivalente à ceux recommandés par le fabricant.

**Remarques : Accessoires inclus, batterie, chargeur de batterie et pointes. Veuillez vous reporter à la fiche technique pour connaître leurs caractéristiques.**

- Ne pas utiliser l'outil pour effectuer d'autres tâches que celles désignées. En particulier, ne pas utiliser l'outil comme marteau, car tout impact sur l'outil augmente le risque de corps fissuré et de décharge accidentelle de la pointe.
- Charger la pointe en dernier pour éviter tout déclenchement inattendu lors du chargement de la pile à combustible et de la batterie.
- Commandes de fonctionnement
  - Ne pas utiliser d'outil dont l'étiquette d'avertissement de sécurité est manquante ou endommagée.
  - Ne pas utiliser d'outil qui ne soit pas en bon état de marche. Les étiquettes et la séparation physique doivent être utilisées pour le contrôle.
  - Ne pas retirer, altérer ou empêcher toute utilisation des commandes de l'outil.
  - Ne pas utiliser l'outil si une partie des commandes de l'outil est inopérante, déconnectée, modifiée ou ne fonctionne pas correctement.



- Manipulation de l'outil
  - Seules les personnes ayant lu et compris les consignes de sécurité/d'utilisation de l'outil peuvent utiliser l'outil.
  - Toujours supposer que l'outil contient des pointes.
  - Ne pas diriger l'outil vers vous-même ou vers quelqu'un, qu'il contienne ou non des pointes.
  - Tenir les personnes à proximité et les enfants à distance lors de l'utilisation de l'outil.
  - Ne pas actionner l'outil tant que l'outil n'est pas placé fermement contre la pièce de travail.
  - Respecter l'outil comme un outil de travail.
  - Ne pas chahuter avec l'outil.
  - Rester vigilant, se concentrer sur son travail et faire preuve de bon sens lors de l'utilisation des outils.
  - Ne pas utiliser l'outil en étant fatigué, après avoir consommé des drogues ou de l'alcool ou sous l'influence de médicaments.
  - Ne pas se pencher excessivement en avant. Toujours conserver une assise et un équilibre corrects.
  - Ne pas tenir ou porter l'outil avec un doigt sur la gâchette.
  - Insérer les pointes sur une surface de travail appropriée uniquement.
  - Ne pas insérer les pointes dans d'autres pointes.
  - Après avoir entraîné une pointe, l'outil peut rebondir (« recul ») et s'éloigner de la surface de travail. Pour réduire les risques de blessures, toujours contenir le recul :
    - o garder le contrôle de l'outil.
    - o permettre au recul de déplacer l'outil à l'écart de la surface de travail.
    - o ne pas résister au recul, de sorte que l'outil soit repoussé dans la surface de travail
    - o en « Mode d'actionnement par contact », si le contact de la pièce peut retoucher la surface de travail avant que le déclencheur ne soit relâché, une décharge involontaire d'une pointe se produira.

- o maintenir le visage et le corps à l'écart de l'outil.
- Lorsque vous travaillez à proximité d'un bord d'une pièce ou sur des angles abrupts, prendre soin de minimiser tout écaillage, séparation ou éclatement, fuite ou ricochet des pointes, pouvant entraîner des blessures.
- Conserver les mains et le corps à l'écart de la zone de décharge de la pointe de l'outil.
- Ne pas charger l'outil avec des pointes lorsque l'une des commandes est activée.
- Ne pas utiliser l'outil avec une source d'alimentation autre que celle spécifiée dans les instructions d'utilisation/de sécurité de l'outil.
- Ne pas utiliser l'outil avec une pression de fonctionnement autre que celle spécifiée dans les instructions d'utilisation/de sécurité de l'outil.
- Toujours sélectionner un système d'actionnement adapté à l'application de pointe et à la formation de l'opérateur.
- Faire preuve d'une grande prudence lors de l'introduction de pointes dans des murs existants ou d'autres zones aveugles afin d'éviter tout contact avec des objets cachés ou des personnes se trouvant de l'autre côté (par exemple, des fils, des tuyaux).
- Retirer la pile à combustible et la batterie lorsque
  - L'outil n'est pas utilisé.
  - Pour effectuer toute maintenance ou réparation.
  - Éliminer un blocage.
  - Pour lever, rabaisser ou déplacer l'outil vers un nouvel emplacement.
  - L'outil est hors de la supervision ou du contrôle de l'opérateur ; ou
  - Pour retirer les pointes du chargeur.

### Avertissement de sécurité de la pile à combustible

- Utiliser uniquement la pile à combustible recommandée par le fabricant. Lire la Fiche de données de sécurité pour mieux comprendre le contenu de votre pile à combustible.
- Recycler la pile à combustible vide conformément à la législation locale. Ne pas tenter de recharger la pile à combustible, ni de l'éliminer par incinération.
- Ne pas exposer la pile à combustible ou les outils chargés avec la pile à combustible sous une exposition directe au soleil. Éviter de la placer sur des éléments avec une température supérieure à 120 °F (50 °C). Une surchauffe de la pile à combustible peut provoquer une explosion ou un incendie.
- Ne pas percer ni tenter d'ouvrir la pile à combustible. La pile à combustible contient du gaz inflammable, même si elle semble vide.
- Le contenu de la pile à combustible est extrêmement inflammable, la maintenir à l'écart de toute source d'inflammation.

**Remarques : Pile à combustible recommandée – PREGUN N°. d'art. 165 mm 40g 80ml ou équivalent**



### AVERTISSEMENT pour les outils avec capacité d'actionnement par contact

- Ne pas poser votre doigt sur la gâchette lors de la prise de l'outil, en se déplaçant entre les zones et les positions de fonctionnement ou en marchant, car le fait de poser le doigt sur la gâchette peut entraîner un fonctionnement accidentel. Pour les outils à commande sélective, toujours vérifier l'outil avant utilisation pour s'assurer que le mode correct est sélectionné
- Cet outil est doté d'un actionnement sélectif pour actionnement par contact ou actionnement par contact continu par sélecteurs de mode d'actionnement, ou est un outil de contact par actionnement continu ou actionnement par contact et a été marqué par le symbole ci-dessus. Ses utilisations prévues sont destinées aux applications de production telles que les palettes, meubles, logements fabriqués, selleries et revêtements.
- En cas d'utilisation de cet outil en mode d'actionnement sélectif, toujours s'assurer qu'il est correctement ajusté.
- Ne pas utiliser cet outil pour l'actionnement par contact dans des applications telles que la fermeture de caisses ou de boîtes et l'installation de systèmes de sécurité de transport sur remorques et camions.
- Rester prudent en passant d'un lieu d'entraînement à un autre.

### Risques prévisibles dans l'utilisation générale de l'outil portatif

- L'utilisateur de l'outil doit évaluer les risques spécifiques pouvant se présenter dans chaque utilisation

#### 1. Risques liés aux projectiles

- L'outil d'entraînement de pointe doit être déconnecté lors du déchargement des pointes, réglages, élimination des blocages ou remplacement des accessoires.
- Pendant le fonctionnement, veiller à ce que les pointes pénètrent correctement le matériau et ne puissent pas être détournées/déviées vers l'opérateur et/ou les personnes à proximité.
- Pendant le fonctionnement, les débris de la pièce de travail et du système de fixation/assemblage peuvent être déchargés.
- Toujours porter des lunettes de protection résistantes aux chocs avec des protections latérales pendant le fonctionnement de l'outil.
- Les risques pour les autres doivent être évalués par l'opérateur.
- Faire attention aux outils sans contact avec la pièce de travail car ils peuvent être déclenchés involontairement et blesser l'opérateur et/ou les personnes proches.
- S'assurer que l'outil est toujours engagé en toute sécurité sur la pièce et qu'il ne peut pas glisser.

#### 2. Dangers liés au fonctionnement

- Tenir l'outil correctement : se tenir prêt à neutraliser les mouvements normaux ou soudains comme le recul.



- Maintenir une position équilibrée du corps et une assise stable.
- Porter une protection auditive appropriée.
- Utiliser l'alimentation électrique appropriée tel qu'indiqué dans le manuel.
- Les instructions de fonctionnement doivent orienter l'utilisateur sur les utilisations appropriées de l'outil. Cela doit inclure des informations sur les applications autorisées et non autorisées, ainsi que sur les risques associés, comme les interventions à l'arrière des chariots et les plates-formes mobiles, etc.
- Les instructions de fonctionnement doivent signaler les risques associés à l'actionnement sélectif.

### 3. Dangers liés aux mouvements répétitifs

- Lors de l'utilisation d'un outil pendant de longues périodes, l'opérateur peut ressentir une gêne au niveau des bras, des épaules, du cou ou d'autres parties du corps.
- Lors de l'utilisation d'un outil, l'opérateur doit adopter une posture appropriée et ergonomique. Maintenir une assise stable et éviter les postures maladroites ou déséquilibrées.
- Si l'opérateur présente des symptômes comme des maux persistants ou récurrents, douleurs, palpitations, courbatures, picotements, engourdissements, sensations de brûlure ou de raideur, ne pas ignorer ces signes d'avertissement. L'opérateur doit alors consulter un professionnel de la santé qualifié pour le secteur global de l'activité professionnelle.
- Des risques résiduels potentiels sont liés à certains aspects de travaux répétitifs, comme la durée d'utilisation, en conjonction avec les positions de travaux adoptées et la force utilisée. Il est conseillé de consulter les normes EN 1005-3 et EN 1005-4 pour plus d'informations.
- Toute évaluation des risques doit porter sur les troubles musculosquelettiques et est basée de préférence sur l'hypothèse selon laquelle la diminution de la fatigue au travail est efficace pour une réduction des troubles.

### 4. Dangers liés aux accessoires et consommables

- Les instructions de fonctionnement doivent spécifier les accessoires et consommables appropriés.
- Débrancher l'alimentation de l'outil, comme l'air, le gaz ou la batterie, le cas échéant, avant de changer/remplacer des accessoires comme le contact avec la pièce de travail ou d'effectuer tout réglage.
- Utiliser uniquement les tailles et types d'accessoires fournis par le fabricant.
- Utiliser uniquement les lubrifiants recommandés par le fabricant de l'outil.
- Les spécifications des pointes pouvant être utilisées doivent inclure le diamètre minimal et maximal, la longueur et les caractéristiques des pointes, comme le calibre et l'angle.

### 5. Dangers sur le lieu de travail

- Les glissades, les trébuchements et les chutes sont les principales causes de blessures sur le lieu de travail. Rester attentif aux surfaces glissantes causées par l'utilisation de l'outil et aux risques de trébuchement causés par le tuyau d'arrivée d'air.
- Procéder avec une attention accrue dans un environnement inconnu. Des dangers cachés peuvent exister,

- comme l'électricité ou d'autres lignes de services publics.
- Cet outil n'est pas destiné à être utilisé dans des atmosphères potentiellement explosives et n'est pas isolé d'un contact avec l'alimentation électrique.
- S'assurer qu'aucun câble électrique, tuyau de gaz, etc. ne présente de danger en cas d'endommagement par l'utilisation de l'outil.

### 6. Dangers liés à la poussière et à l'échappement

- Si l'outil est utilisé dans une zone avec de la poussière statique, il peut disperser la poussière et provoquer un danger.
- L'évaluation des risques doit inclure la poussière créée à l'aide de l'outil et le risque de dispersion de la poussière existante.
- Diriger l'échappement pour minimiser les dispersions de poussière dans un environnement rempli de poussière.
- En cas de création de risques liés à la poussière ou à l'échappement, la priorité est de les contrôler au point d'émission.

### 7. Dangers liés au bruit

- Une exposition sans protection à des niveaux élevés de bruit peut entraîner une perte auditive permanente, invalidante ainsi que d'autres problèmes comme des acouphènes (tintements, bourdonnements, sifflements ou vrombissements dans les oreilles).
- L'évaluation des risques et la mise en œuvre de contrôles appropriés pour ces dangers sont essentielles.
- Les contrôles appropriés pour réduire le risque peuvent inclure des actions telles que l'amortissement des matériaux pour éviter tout tintement des pièces.
- Utiliser des protections auditives appropriées.
- Utiliser et entretenir l'outil tel que recommandé dans ces instructions, afin d'éviter une augmentation inutile des niveaux sonores.
- Si l'outil est équipé d'un silencieux, toujours s'assurer qu'il est en place et en bon état de fonctionnement lors de l'utilisation de l'outil.

### 8. Dangers liés aux vibrations

- Il est essentiel de disposer d'informations permettant d'effectuer une évaluation des risques de ces dangers et de mettre en œuvre des contrôles appropriés.
- L'exposition aux vibrations peut causer des dommages invalidants au niveau des nerfs et de la circulation des mains et des bras.
- Porter des vêtements chauds en cas de travail à température ambiante froide, de sorte à garder les mains au chaud et au sec.
- En cas d'engourdissements, picotements, douleurs ou blanchiment de la peau au niveau des doigts ou des mains, consulter un professionnel de la santé du travail qualifié pour les activités effectuées.
- Utiliser et entretenir l'outil tel que recommandé dans ces instructions, afin d'éviter une augmentation inutile des niveaux de vibration.
- Tenir l'outil avec une légère fermeté mais de façon sûre car le risque de vibration est généralement plus élevé lorsque la force de préhension est plus élevée.

## Consignes de sécurité supplémentaires pour les outils à gaz

- Les outils à gaz ne doivent être utilisés qu'avec des conteneurs de gaz répertoriés dans les instructions de fonctionnement de l'outil, ou qui ont été testés conformément à la norme ISO 11148-13 par le fournisseur du conteneur de gaz.
- Rester prudent lors de l'utilisation d'outils à gaz, car l'outil peut devenir chaud et affecter la prise en main et le contrôle.
- Les outils d'entraînement de pointe à gaz doivent être utilisés dans des espaces ventilés.
- En cas de contact de gaz combustible liquide avec la peau, des blessures peuvent survenir.
- Les conteneurs de gaz doivent être marqués conformément à la réglementation de transport requise.
- Manipuler les conteneurs de gaz avec précaution et vérifier qu'ils ne sont pas endommagés. Les conteneurs de gaz endommagés peuvent exploser et provoquer des blessures.
- Lire et suivre les instructions fournies avec le conteneur de gaz.
- S'assurer que les matériaux combustibles ne sont pas exposés aux gaz d'échappement chauds.
- Ne pas utiliser d'outils à gaz dans des zones explosives car les étincelles générées dans l'outil peuvent provoquer un incendie ou une explosion.
- Pour les outils à gaz, un faible dégagement de gaz peut être généré au cours des opérations régulières.

## Avertissement de sécurité sur la batterie

- Spécifications du bloc-batterie :

Batterie	Modèle	PBP2A66D1
	Type	Batterie ion-lithium
	Tension nominale	7.2V
	Capacité	2500mA
Composante	52,2 mm (L) x 41,9 mm (P) x 85,5 mm (H)	

- N'utiliser que des batteries d'origine fournies par le fabricant.
- Recycler la batterie conformément à la législation locale. Ne pas incinérer la batterie et ne pas tenter de la percer ou de l'écraser.
- Ne pas plonger la batterie dans l'eau ou dans un autre liquide. Ne pas exposer la batterie à la pluie ou à la neige.
- Ne pas exposer la batterie ou les outils chargés avec la batterie à la lumière directe du soleil. Éviter de la placer sur des éléments avec une température supérieure à 120 °F (50 °C). Une surchauffe de la batterie peut provoquer une explosion ou un incendie.
- Ne pas laisser les bornes de la batterie entrer en contact direct avec du métal ou un matériau conducteur.

**Remarques : Veuillez vous reporter à la fiche technique pour connaître les spécifications de la batterie.**

## Avertissement de sécurité du chargeur de batterie

- Spécifications du chargeur de batterie :

SPÉCIFICATIONS INPIT	
Modèle	UP0172A-01P
Gamme de tension d'entrée	100-240 VAC
Fréquence d'entrée	50/60 ou 50-60 Hz
Surintensité de démarrage	40 A max (Démarrage à froid)

SPÉCIFICATIONS GÉNÉRALES	
Efficacité	75% typ
Courant de fuite	0.35mA max
Courant de précharge	0.15A-0.25A
Tension de précharge	4 V < V Batterie < 6 V
Charge complète	2A
Tension constante	8.2V-8.4V
Charge complète	<0.15A typ
Temps de charge totale	2 heures max.
Protection surtension	8.5V typ
Température de fonctionnement	0°C -50°C
Protection de température du bloc-batterie	T < 0°C ou T > 55°C
Puissance de sortie continue	17W max

SPECIFICATIONS ENVIRONNEMENTALES	
Plage de la température de fonctionnement	0°C à 50°C
Coefficient de température	±0.02%/°C
Plage de température de stockage	-20°C à +85°C
Humidité, sans condensation	0 à 95% HR
Refroidissement	Convection air libre
EMI	Conforme à la Spécification CISPR22 Classe B.
SPÉCIFICATIONS de sécurité	UL1310 & IEC60335-2-29

**MECHANICAL OUTPUT AND CONNECTIONS**

CN1 Input: Using 2 Pins Solteam ST-02H-BP( IEC60230 C8) or Equivalent	
Pin	Input voltage
L&N	100-240 VAC

Output	
Pin	Output
1	Bat+
2	NTC
3	Bat-
4	LED RED
5	LED GREEN

NOTES  
 1. All dimensions in mm.  
 2. Tolerance :X=±1.0mm, \_XX=±0.5mm  
 3. Case Color : Black

- Ne pas utiliser le chargeur de batterie dans une atmosphère explosive. Le dispositif électrique n'est pas conçu pour être utilisé dans cet environnement.
- Charger la cartouche de batterie à température ambiante entre 0 °C et 50 °C. Laisser refroidir un bloc-batterie qui a





chauffé avant de le charger.

- Ne pas charger la batterie à l'extérieur ou à des températures inférieures à 0 °C.
- Ne pas percer et ne pas tenter d'ouvrir le boîtier ou les cellules de la batterie.
- Ne pas plonger le chargeur de batterie dans l'eau ou dans un autre liquide. Ne pas exposer le chargeur de batterie à la pluie ou à la neige.
- Ne pas utiliser le chargeur de batterie si le cordon d'alimentation est endommagé ou si le chargeur de batterie est défectueux.
- Débrancher le chargeur de batterie en tirant sur l'adaptateur et non en tirant sur le cordon.
- Ne pas couvrir la batterie de quelque manière que ce soit.
- Ne pas utiliser de transformateur élévateur de tension ou de générateur moteur comme source d'énergie du chargeur de batterie.
- Limité au bloc-batterie Li-ion, n° de modèle PBP2A66D1.
- Ne pas recharger les batteries non rechargeables.
- Pendant la charge, la batterie doit être placée dans un endroit bien aéré.
- Cet équipement peut être utilisé par des enfants de 8 ans et plus et les personnes ayant des capacités physiques, sensorielles ou intellectuelles réduites ou un manque d'expérience et de connaissances avec une supervision ou une instruction sur l'utilisation de l'unité en toute sécurité et une compréhension des dangers encourus. Les enfants ne doivent pas jouer avec l'appareil. Le nettoyage et la maintenance par l'utilisateur ne doivent pas être effectués par des enfants sans surveillance.
- Cordon d'alimentation amovible répertorié (ELBZ/7) ou répertorié (ELBZ), Certifié CAS, type détachable, longueur minimale de 1,8 m et 3 m, puissance nominale 300 V, cordon de type SPT-2 flexible, 18 AWG/2C, 105 °C, une extrémité avec fiche de raccordement de type non mise à la terre de 15 A, 125 V (NEMA 1-15P), l'autre extrémité avec connecteur moulé et correspondant à la prise du dispositif.



This device complies with Part 15 of the FCC Rules. Operation is subject to the following two conditions: (1) This device may not cause harmful interference, and (2) this device must accept any interference received, including interference that may cause undesired operation.

**Remarques : Veuillez vous reporter à la fiche technique pour connaître les spécifications du chargeur de batterie.**

## Instruction de fonctionnement

### Charger et décharger la pile à combustible

- Ouvrir la trappe de la pile à combustible en la tirant et en la tournant.
- Insérer la pile à combustible dans le compartiment. Aligner la buse de la pile à combustible sur la tige de combustible de l'outil.
- Fermer la trappe de la pile à combustible.



### Charger et décharger la pointe

- Brancher la batterie et la pile à combustible avant de charger les pointes. L'outil a eu la possibilité de faire un cycle une fois connecté à la batterie. Si vous chargez la pointe avant que la batterie ne soit connectée, la pointe peut être lancée accidentellement.
- Diriger la buse à l'écart de toute personne et maintenir votre doigt hors de la gâchette lors du chargement de la pointe.
- Pour charger la pointe, insérer la bande de pointes dans le chargeur jusqu'à ce que la bande de pointes passe dans la butée de pointe.
- Tirer le poussoir jusqu'à ce qu'il dépasse de la butée.
- Relâcher le poussoir pour engager la bande de pointes et l'introduire dans la buse.
- Pour décharger la pointe du chargeur, appuyer sur le levier de déverrouillage du poussoir et incliner l'outil pour faire glisser la bande de pointes vers l'arrière du chargeur.
- Décharger la bande de pointes en appuyant sur la butée de pointe et en faisant glisser la bande de pointes.

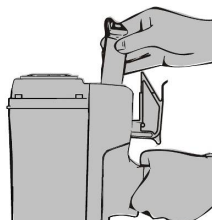

**Pour la conception du chargeur en 3 étapes, suivre les mêmes précautions de sécurité et continuer avec les étapes suivantes**

- Pour charger les pointes, tirer le poussoir vers l'arrière jusqu'à ce qu'il soit verrouillé au chargeur en position arrière.
- Faire glisser la bande de pointes dans le chargeur.
- Relâcher le poussoir pour pousser la pointe dans la buse.
- Pour décharger la pointe de l'outil, tirer le poussoir en position de verrouillage arrière. Faire glisser la pointe hors du chargeur.

### Réglage de la profondeur d'entraînement

- Cet outil est équipé du réglage de la profondeur d'entraînement. Tester la profondeur d'entraînement sur une pièce de rebut avant de commencer votre travail.
- Tourner le bouton pour régler la profondeur d'entraînement.
- Répéter la procédure ci-dessus jusqu'à parvenir au réglage de profondeur d'entraînement souhaité.

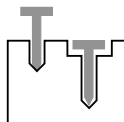

### Méthode d'action et étapes de déclenchement de l'outil

- Cet outil est uniquement équipé d'un système d'actionnement séquentiel complet.
- Pour actionner l'outil, appuyer sur la sécurité contre la pièce de travail, puis tirer la gâchette.
- Pour actionner à nouveau l'outil, vous devez relâcher complètement la sécurité et relâcher la gâchette avant de répéter la procédure ci-dessus.
- S'assurer de bien viser la pièce de travail avant de tirer la gâchette.





### Élimination des blocages pour outil à béton

- En cas de blocage de la pointe, débrancher la batterie avant d'effectuer toute action.
- En appuyant sur le levier de déverrouillage du chargeur situé sur le corps de l'outil indiqué comme n° 1.
- Retirer le chargeur et la sécurité A indiqués comme n° 2 & 3.
- Retirer la pointe à l'aide d'une pince à bec effilé ou d'un outil similaire. Ne pas retirer la pointe avec les mains.
- Remonter la sécurité A et le Chargeur après avoir dégagé la pointe bloquée.



### Charger la batterie et le voyant LED s'allume sur l'outil et le chargeur de batterie

- La batterie est fournie avec l'outil. La charge complète de la nouvelle batterie prendra 2 heures.
- Une LED rouge s'allumera lorsque le chargeur de batterie sera connecté à une source d'alimentation électrique et qu'aucune batterie n'est installée sur le chargeur de batterie.
- Le voyant LED du chargeur de batterie passera au rouge lorsque la batterie sera en charge.
- L'autre voyant LED s'allumera en vert lorsque la batterie sera complètement chargée.
- En cas de température anormale de la batterie, la LED rouge clignotera en série.
- En cas de batterie anormale, la LED rouge s'allumera pour procéder au remplacement.
- Lorsque l'outil est connecté à une batterie chargée, le voyant LED de l'outil passe au vert.

Indicateur LED d'état du chargeur de batterie			
État	LED rouge	LED verte	
1	Veille - Puissance d'entrée disponible	ALLUMÉ	ÉTEINT
2	Batterie installée et en charge	ALLUMÉ	ÉTEINT
3	Batterie à pleine charge	ÉTEINT	ALLUMÉ
4	Protection de surchauffe	Clignotant (ALLUMÉ 0,5 s / ÉTEINT 0,5 s)	Clignotant (ALLUMÉ 0,5 s / ÉTEINT 0,5 s)
5	Temps de surcharge	Clignotant (ALLUMÉ 0,5 s / ÉTEINT 0,5 s)	Clignotant (ALLUMÉ 0,5 s / ÉTEINT 0,5 s)

## Instructions de maintenance

### Maintenance générale

- Il incombe à l'employeur et à l'opérateur de s'assurer que l'outil est maintenu en bon état de fonctionnement. En outre, seul le personnel de service formé par le fabricant, le distributeur ou l'employeur peut réparer l'outil et utiliser les pièces ou accessoires fournis ou recommandés par le fabricant/distributeur de l'outil.
- **ATTENTION** débrancher la batterie avant d'effectuer toute opération de maintenance.
- Toujours maintenir l'outil en bon état. Essuyer la graisse ou l'huile à l'aide d'un chiffon propre et sec pour éviter toute chute accidentelle de l'outil. Éviter d'utiliser un nettoyant à base de solvant pour nettoyer l'outil, car certains solvants endommagent ou usent les pièces composites de l'outil. Nettoyer régulièrement le filtre d'admission pour maintenir l'outil à sa pleine efficacité.
- **NE JAMAIS** utiliser l'outil en cas de doute.
- **ÉLIMINATION DES DÉCHETS** Respecter les réglementations nationales en matière d'élimination des déchets afin de ne pas présenter de risques pour le personnel et l'environnement.

### Lubrification et nettoyage

- Cet outil ne doit pas nécessiter de lubrification supplémentaire car le combustible contient déjà des huiles de lubrification.
- La chambre de combustion et le cylindre peuvent être nettoyés en appliquant du nettoyant pour carburateur automobile. Vous devrez retirer les 2 vis de la poignée et les 4 vis du capuchon supérieur pour exposer le composant interne du cylindre.

### Temps froid

- Il n'est pas recommandé d'utiliser cet outil par temps froid. Par temps froid, l'efficacité de la combustion et les performances de la batterie diminuent. Utiliser l'outil uniquement à une température supérieure à -7 °C (19 °F).

### Stockage

- Lorsqu'il n'est pas utilisé pendant une période prolongée, appliquer une fine couche de lubrifiant sur les pièces en acier pour éviter la rouille. Ne pas entreposer le cloueur dans un environnement froid. Lorsqu'il n'est pas utilisé, le cloueur doit être entreposé dans un endroit chaud et sec. Tenir hors de portée des enfants.

### L'écran indique l'état de la batterie sur l'outil

État	Signification
Tous les voyants LED sont verts	Alimentation de la batterie supérieure à 80 %
Deux voyants LED s'allument en vert	Alimentation de la batterie entre 60 % et 80 %
Un voyant LED est vert	Alimentation de la batterie entre 40 % et 60 %
Un voyant LED clignote en vert	Alimentation de la batterie entre 20 % et 40 %
Un voyant LED est rouge	Puissance de la batterie inférieure à 20 %



## Dépannage

Symptôme	Contre-mesures
Le voyant LED rouge est allumé et l'outil ne fonctionne pas.	<ul style="list-style-type: none"> <li>La batterie est peut-être trop faible.</li> <li>Remplacer la batterie par une batterie complètement chargée.</li> </ul>
L'outil fonctionne normalement, mais n'actionne pas les pointes.	<ul style="list-style-type: none"> <li>Régler la profondeur d'entraînement à la profondeur la plus profonde.</li> <li>Nettoyer le cylindre avec un produit de nettoyage approprié.</li> <li>Vérifier la batterie et la remplacer si nécessaire.</li> <li>Appuyer sur la sécurité et la maintenir enfoncée pendant 1 minute avant d'activer la gâchette. Si l'outil ne s'allume pas, il peut y avoir une fuite de joint au-dessus de la chambre de combustion. Envoyer au centre d'entretien pour réparation.</li> </ul>
Le ventilateur ne fonctionne pas et le voyant LED est rouge.	<ul style="list-style-type: none"> <li>La batterie est morte. Remplacer la batterie par une batterie entièrement chargée.</li> <li>Si toutes les conditions mentionnées ci-dessus ne fonctionnent pas, envoyer l'outil au centre de service le plus proche de chez vous.</li> </ul>
La batterie ne charge pas ou le chargeur de batterie chauffe lors du chargement.	<ul style="list-style-type: none"> <li>Remplacer la batterie. Si cette action résout le problème, la batterie est endommagée ou épuisée.</li> <li>Remplacer le chargeur de batterie si la batterie fonctionne normalement sur l'outil mais ne peut pas être chargée par le chargeur de batterie.</li> </ul>
Le chargeur de batterie chauffe, fait du bruit ou commence à fumer.	<ul style="list-style-type: none"> <li>Le chargeur de batterie est endommagé et ne doit plus être utilisé. Débrancher immédiatement le chargeur de batterie et le remplacer par un nouveau chargeur de batterie.</li> </ul>
L'élément de contact de travail (sécurité) n'est pas complètement enfoncé et l'outil ne peut pas être utilisé.	<ul style="list-style-type: none"> <li>L'élément de contact de travail se plie ou de la saleté est bloquée dans la glissière du mécanisme de sécurité. Nettoyer la glissière de sécurité. Réparer ou faire remplacer l'élément de contact de travail par un représentant du centre de service.</li> <li>Le mécanisme de verrouillage est actif. Charger plus de pointes.</li> </ul>
L'outil ne fonctionne pas, mais le voyant LED vert est allumé et le ventilateur peut fonctionner.	<ul style="list-style-type: none"> <li>Panne de combustible, remplacer par une pile à combustible neuve.</li> <li>Le fil d'allumage est desserré, vérifier le fil d'allumage en retirant le capuchon.</li> <li>La bougie d'allumage est sale. Nettoyer la bougie d'allumage.</li> <li>Si toutes les conditions mentionnées ci-dessus ne fonctionnent pas, envoyer l'outil au centre de service le plus proche de chez vous.</li> </ul>
L'outil fonctionne normalement, mais aucune pointe n'est envoyée.	<ul style="list-style-type: none"> <li>Le type de pointes utilisé est incorrect. Veuillez les remplacer par des pointes correctes.</li> <li>Le cylindre doit être nettoyé.</li> <li>La pointe est bloquée, nettoyer la pointe bloquée avant utilisation.</li> <li>Le poussoir de pointe ne s'est pas engagé correctement avec la bande de pointes. Régler pour un engagement complet.</li> </ul>

La chambre de combustion ne revient pas en position de démarrage.	<ul style="list-style-type: none"> <li>L'élément de contact de travail (sécurité) est plié ou sale. Vérifier l'élément de contact de travail et le réparer ou le remplacer. Nettoyer la glissière de sécurité.</li> </ul>
Le guidage n'est pas revenu à sa position initiale, la fréquence des mauvais actionnements est plus élevée que d'habitude.	<ul style="list-style-type: none"> <li>Vérifier et remplacer la batterie pleine.</li> <li>Nettoyer l'outil avec un liquide de nettoyage approprié.</li> <li>Vérifier l'état d'usure des segments du piston.</li> <li>L'outil est peut-être trop chaud. Nettoyer ou remplacer le filtre d'admission d'air.</li> </ul>
L'outil semble perdre en puissance.	<ul style="list-style-type: none"> <li>Vérifier la pile à combustible.</li> <li>Nettoyer ou remplacer le filtre d'admission d'air.</li> <li>Vérifier le fil de la bougie.</li> <li>Nettoyer l'outil avec un liquide de nettoyage approprié</li> </ul>
<p>Pour toute autre défaillance, cessez d'utiliser l'outil et contactez votre concessionnaire local pour une intervention.</p>	

Veillez renvoyer l'outil au fabricant/distributeur de l'outil si une défaillance autre que celle indiquée dans le tableau ci-dessus se produit.

# CELO



## **FOX** GAS NAILER

**SAFETY AND OPERATION INSTRUCTIONS**  
MAINTENANCE AND TROUBLE SHOOTING



# PLYNOVÁ HŘEBÍKOVÁČKA FOX UŽIVATELSKÁ PŘÍRUČKA



NE SPRÁVNÉ A NEBEZPEČNÉ POUŽÍVÁNÍ TÉTO HŘEBÍKOVÁČKY BUDE MÍT ZA NÁSLEDEK SMRT NEBO VÁŽNÉ ZRANĚNÍ. JE VELMI DŮLEŽITÉ, ABY SI URČENÝ PRACOVNÍK OBSLUHY TOHOTO NÁŘADÍ PŘED JEHO POUŽITÍM PŘEČETL TUTO PŘÍRUČKU. PŘED POUŽITÍM HŘEBÍKOVÁČKY POSKYTNĚTE TUTO PŘÍRUČKU DALŠÍM OSOBÁM.

Tuto příručku uschovejte na bezpečném místě pro budoucí použití.



**UPOZORNĚNÍ:** Před použitím si pozorně přečtěte pokyny a upozornění k tomuto nářadí. Pokud tak nečiníte, může to vést k vážnému zranění.

## Vysvětlení symbolů



Používejte ochranu očí



Upozornění



Vystřelení spojovacího materiálu

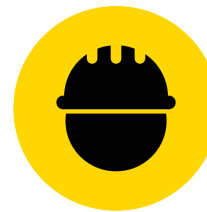

Používejte ochrannou přilbu



Zákaz používání CO<sub>2</sub> nebo O<sub>2</sub>



Možnost provozu v režimu kontaktního spuštění



Před použitím si přečtěte pokyny



Používejte chrániče sluchu

## Obsah

Obecná upozornění	50
Obecná bezpečnostní upozornění	52
Obecná bezpečnostní upozornění týkající se elektrického nářadí	52
Bezpečnostní pokyny pro hřebíkovačky – bezpečnostní upozornění pro hřebíkovačky	53
Bezpečnostní upozornění k palivovým článkům	55
UPOZORNĚNÍ pro nářadí se schopností kontaktního spuštění	55
Předvídatelná rizika při obecném používání ručního nářadí	55
1. Rizika vyplývající z odletujících předmětů	55
2. Provozní rizika	55
3. Rizika vyplývající z opakovaných pohybů	55
4. Rizika vyplývající z příslušenství a spotřebního materiálu	56
5. Rizika na pracovišti	56
6. Rizika vyplývající z prachu a výfukových plynů	56
7. Rizika hluku	56
8. Rizika vibrací	56
Další bezpečnostní pokyny pro plynové nářadí	56
Bezpečnostní upozornění k akumulátoru	56
Bezpečnostní upozornění k nabíječce akumulátoru	57
Provozní pokyn	57
Vložení a vyjmutí palivového článku	57
Vložení a vyjmutí spojovacího materiálu	58
Nastavení hloubky nastřelení	58
Metoda spuštění a postup zapálení nářadí	58
Odstraňování zaseknutí u konkrétního nářadí	58
Nabíjení akumulátoru a kontrolky zobrazené na nářadí a nabíječce akumulátoru	58
Pokyny k údržbě	58
Obecná údržba	58
Mazání a čištění	59
Chladné počasí	59
Skladování	59
Odstraňování závad	59





## OBECNÁ UPOZORNĚNÍ

### Obecná bezpečnostní upozornění



- ▲ Uživatel musí při manipulaci s nářadím, jeho provozu a údržbě používat ochranu očí, s přední a boční ochranou proti odletujícím předmětům, která odpovídá normě ANSI Z87.1/EN 166. Odpovědností zaměstnavatele je prosazovat používání ochrany očí uživatelem a všemi ostatními pracovníky na pracovišti.  
**UPOZORNĚNÍ** Při práci musí obsluha a další osoby na pracovišti používat ochranu očí.  
**UPOZORNĚNÍ** Odpovědností zaměstnavatele je zajistit a prosazovat používání ochrany očí obsluhou a dalšími osobami na pracovišti.
- ▲ Na pracovišti nebo v jeho blízkosti se doporučuje používat ochranu sluchu, aby nedošlo k poškození sluchu. Chrániče sluchu musí mít hodnotu útlumu hluku (NRR) stanovenou v souladu s předpisy americké Agentury pro ochranu životního prostředí (EPA) a úměrnou vystavení dané hladině hluku.



- ▲ Ochrana hlavy musí odpovídat normě ANSI Z89.1.
- ▲ Noste patřičný oděv. Nenoste volné oblečení nebo šperky, protože by se mohly zachytit v pohyblivých částech. Při práci venku doporučujeme používat gumové rukavice a protiskluzovou obuv. Používejte ochrannou pokrývku hlavy, pod kterou se skryjí dlouhé vlasy.
- ▲ Zajistěte pečlivou údržbu nářadí. Podrobné informace o správné údržbě nářadí naleznete v pokynech pro údržbu nářadí.
- ▲ Toto nářadí není určeno k použití v prostředí s nebezpečím výbuchu. Toto nářadí vytváří jiskry a výfukové plyny také způsobí možné nebezpečí vznícení vysoce hořlavého paliva nebo plynu. Toto nářadí nepoužívejte v takovém prostředí. Během používání nebo manipulace s nářadím a palivovým článkem nekuřte.
  - Před zahájením práce s nářadím:
    - Zjistěte, zda je nářadí v náležitém provozním stavu.
    - Zkontrolujte, zda jsou pohyblivé části správně orientovány a nejsou zaseknuté, a ověřte jakýkoli jiný stav, který může ovlivnit provoz nářadí.
  - Palivový článek je lahvička s vysokotlakým zkapalněným plynem. Chraňte jej před jiskrami, ohněm, vysokou teplotou a výbušným prostředím. Lahvičku nepropichujte ani se nepokoušejte otevřít palivový článek. Po spotřebování paliva lahvičku nespalujte. Postupujte podle pokynů k recyklaci uvedených na lahvičce.
  - Nářadí neskladujte při teplotě nad 120 °F (50 °C). Vysoká teplota bude mít za následek výbuch nebo požár a uvol-

nění hořlavého plynu. Pokud nářadí nepoužíváte, chraňte jej před zdroji vysoké teploty nebo přímým slunečním světlem.

- Nářadí se musí používat v dobře větraných prostorách. Nevdechujte výfukové plyny, dým ani plyn, protože jsou potenciálně nebezpečné pro lidské tělo.
- Při práci s nářadím udržujte tělesnou rovnováhu a stabilní postoj.
- Nářadí, palivo, nabíječku a akumulátor uchovávejte mimo dosah dětí. Nářadí je v rukou neškolených osob nebezpečné.
- Pokud se nářadí nepoužívá, mělo by být umístěno vodorovně. Po umístění nářadí zabraňte stlačení pojistného třmenu.
- Před použitím vždy zkontrolujte, zda nářadí není poškozené, chybně připojené a díly nejsou opotřebené. Nářadí nepoužívejte, pokud je poškozené.
- Nastřelovač spojovacího materiálu by měli používat pouze technicky zdatní pracovníci obsluhy.
- Nevyhazujte bezpečnostní pokyny.
- Při manipulaci se spojovacím materiálem, zejména při vkládání a vyjímání, buďte opatrní, protože spojovací materiál má ostré hroty, které mohou způsobit zranění.
- Používejte pouze rukavice, které zajišťují dostatečný kontakt a bezpečnou kontrolu spouště a jakýchkoli nastavovacích zařízení.



### Obecná bezpečnostní upozornění týkající se elektrického nářadí

- ▲ **UPOZORNĚNÍ** Přečtěte si všechna bezpečnostní upozornění a všechny pokyny. Nedodržení upozornění a pokynů může mít za následek úraz elektrickým proudem, požár a/nebo vážné zranění. Všechna upozornění a pokyny si uschovejte pro budoucí použití. Pojem „elektrické nářadí“ v upozorněních se vztahuje na elektrické nářadí napájené ze sítě (napájecím kabelem) nebo elektrické nářadí napájené z akumulátoru (bez napájecího kabelu).
- **1. Bezpečnost na pracovišti**
  - a) Pracoviště udržujte čisté a dobře osvětlené. Nepořádek nebo neosvětlené pracoviště mohou vést k úrazům.
  - b) Nářadí nepoužívejte v prostředí s nebezpečím výbuchu, například v přítomnosti hořlavých kapalin, plynů nebo prachu. Elektrické nářadí vytváří jiskry, kterými se může vznítit prach nebo výpary.
  - c) Během práce s elektrickým nářadím udržujte děti a ostatní kolem sebe v bezpečné vzdálenosti. Rozptylování může způsobit ztrátu kontroly.
- **2. Elektrická bezpečnost**
  - a) Zástrčky elektrického nářadí musí odpovídat zásuvce. Zástrčku nikdy žádným způsobem neupravujte. U elektrických nářadí s ochranným uzemněním (ukostřením) nepoužívejte adaptérové zástrčky. Neupravené zástrčky



a odpovídající zásuvky snižují riziko úrazu elektrickým proudem.

b) Zamezte kontaktu těla s uzemněnými nebo ukostřenými povrchy, jako jsou potrubí, radiátory, sporáky a chladničky. Pokud je vaše tělo uzemněné nebo ukostřené, hrozí zvýšené riziko úrazu elektrickým proudem.

c) Nevystavujte elektrické nářadí dešti nebo mokru.

Pronikne-li do elektrického nářadí voda, zvyšuje se riziko úrazu elektrickým proudem.

d) Kabel používejte správně. Kabel nikdy nepoužívejte k přenášení, vytahování nebo odpojování elektrického nářadí. Kabel chraňte před teplem, olejem, ostrými hranami nebo pohyblivými částmi. Poškozené nebo zamotané kabely zvyšují riziko úrazu elektrickým proudem.

e) Při práci s elektrickým nářadím venku používejte prodlužovací kabel vhodný pro venkovní použití. Použití kabelu vhodného pro venkovní použití snižuje riziko úrazu elektrickým proudem.

f) Pokud je použití elektrického nářadí ve vlhkém prostředí nevyhnutelné, použijte napájecí zdroj chráněný proudovým chráničem (RCD). Použití RCD snižuje riziko úrazu elektrickým proudem.

### • 3. Osobní bezpečnost

a) Buďte opatrní, sledujte své počínání a při práci s elektrickým nářadím používejte zdravý rozum. Elektrické nářadí nepoužívejte, pokud jste unavení nebo pod vlivem drog, alkoholu nebo léků. Chvilové nepozornosti při používání elektrického nářadí může mít za následek vážné zranění.

b) Používejte osobní ochranné prostředky. Vždy používejte ochranu očí. Ochranné prostředky, jako je např. protiprachová maska, protiskluzová bezpečnostní obuv, ochranná přilba nebo chrániče sluchu, používané za vhodných podmínek, snižují riziko zranění osob.

c) Zabraňte neúmyslnému spuštění. Před připojením k akumulátoru, se uchopením nebo přenášením nářadí ujistěte, že je vypínač ve vypnuté poloze. Přenášení elektrického nářadí s prstem na vypínači nebo zapojování zapnutého přístroje do zásuvky může vést k nehodám.

d) Před zapnutím elektrického nářadí odstraňte všechny seřizovací nástroje a klíče. Klíč nebo nástroj ponechaný v rotujícím dílu elektrického nářadí může způsobit zranění.

e) Dbejte na stabilní postoj. Vždy pevně stůjte a udržujte rovnováhu. Je důležité zajistit dobrou ovladatelnost elektrického nářadí v neočekávaných situacích.

f) Používejte vhodný oděv. Nenoste volné oblečení nebo šperky. Udržujte oděv, ruce a vlasy v bezpečné vzdálenosti od pohybujících se částí. Volné oděvy, šperky nebo dlouhé vlasy se mohou zachytit v pohybujících se částech nářadí.

g) Pokud je zařízení vybaveno adaptérem pro připojení k odsávání prachu a sběrnému zařízení, zajistěte jejich správné připojení a řádnou funkci. Použití sběru prachu může snížit rizika spojená s prachem.

### • 4. Používání a péče o elektrické nářadí

a) Nářadí nepřetěžujte. Používejte správné elektrické nářadí pro příslušnou aplikaci. Správné elektrické nářadí pracuje nejlépe a bezpečně při otáčkách, pro které bylo navrženo.

b) Nelze-li vypínačem nářadí zapnout nebo vypnout, nepoužívejte ho. Elektrické nářadí, které nelze ovládat

vypínačem, je nebezpečné a musí být opraveno.

c) Před provedením jakéhokoliv seřízení, výměnou příslušenství nebo uskladněním elektrické nářadí odpojte ze sítě a/nebo od akumulátoru. Tato preventivní bezpečnostní opatření snižují riziko náhodného spuštění elektrického nářadí.

d) Právě nepoužívané elektrické nářadí skladujte mimo dosah dětí a neznalým osobám neseznámeným s těmito pokyny nedovolte, aby nářadí používaly. Elektrické nářadí je v rukou nezkušených uživatelů vždy nebezpečné.

e) Provádějte údržbu elektrického nářadí. Zkontrolujte, zda jsou pohyblivé části správně orientovány a nejsou zaseknuté, části nejsou poškozené, a ověřte jakýkoli jiný stav, který může ovlivnit provoz nářadí. Poškozené elektrické nářadí nechte před použitím opravit. V důsledku zanedbání údržby elektrického nářadí dochází k četným úrazům.

f) Řezné nástroje udržujte ostré a čisté. Řádně udržované řezné nástroje s ostrými řeznými hranami jsou méně náchylné k zasekávání a lépe se ovládají.

g) Elektrické nářadí, příslušenství a vsazené nože používejte podle těchto pokynů s ohledem na pracovní podmínky a prováděnou činnost. Použití elektrického nářadí k jiným účelům, než pro které je určeno, může vést k nebezpečným situacím.

### • 5. Použití a péče o nářadí s akumulátorem

a) Nářadí dobíjejte pouze s nabíječkou předepsanou výrobcem. Nabíječka předepsaná pro jeden typ akumulátoru může způsobit nebezpečí požáru při použití s jiným akumulátorem.

b) Elektrické nářadí používejte pouze s konkrétně předepsaným akumulátorem. Použití jiného akumulátoru může způsobit nebezpečí zranění nebo požáru.

c) Když akumulátor nepoužíváte, uložte jej mimo jiné kovové předměty, jako jsou např. spony na papír, mince, klíče, hřebíky, šrouby nebo jiné malé kovové předměty, jež by mohly vytvořit propojení dvou pólů. Zkratování pólů může způsobit popáleniny nebo požár.

d) V případě nevhodné manipulace může kapalina z akumulátoru vytéci. Nedotýkejte se jí. V případě náhodného dotyku opláchněte zasažené místo vodou. V případě kontaktu kapaliny s očima následně vyhledejte lékařskou pomoc. Kapalina vyteklá z akumulátoru může způsobit podráždění nebo popáleniny.

### • 6. Servis

a) Opravy elektrického nářadí smí provádět pouze kvalifikovaný odborník a pouze s použitím originálních náhradních dílů. Zajistí se tím bezpečnost elektrického nářadí.

## Bezpečnostní pokyny pro hřebíkovačky – bezpečnostní upozornění pro hřebíkovačky

- Vždy předpokládejte, že nářadí obsahuje spojovací materiál. Nedbalá manipulace s hřebíkovačkou může mít za následek neočekávané vystřelení spojovacího materiálu a zranění osob.
- Nářadím neměřte na sebe ani na nikoho v okolí. Neočekávaným spuštěním se uvolní spojovací materiál a způsobí zranění.



- Náradí nepoužívejte, pokud není pevně umístěno proti pracovišti. Pokud náradí není v kontaktu s pracovištěm, může se spojovací materiál vychýlit od stanoveného cíle.
- Pokud dojde k zaseknutí spojovacího materiálu v náradí, odpojte je od akumulátoru. Při odstraňování zaseknutého spojovacího materiálu může být hřebíkovačka zapojená do zásuvky náhodně spuštěna.
- Při odstraňování zaseknutého spojovacího materiálu postupujte opatrně. Mechanismus může být pod tlakem a zaseknutý spojovací materiál může být při pokusu o jeho uvolnění násilně vystřelen.
- Tuto hřebíkovačku nepoužívejte k upevnění elektrických kabelů. Není určena k instalaci elektrických kabelů a může poškodit izolaci elektrických kabelů a tím způsobit úraz elektrickým proudem nebo požár.



- Náradí by se nemělo upravovat, pokud to není povoleno v příručce nebo písemně schváleno výrobcem náradí. Náradí může po úpravě fungovat neočekávaně a způsobit nebezpečí.
- Toto náradí nepoužívejte na příliš tvrdé nebo příliš měkké materiály. Spojovací materiál se může od tvrdého materiálu odrazit a způsobit zranění osob a měkkým materiálem může snadno proniknout a volně jím proletět.
- K mazání používejte pouze mazací kapalinu předepsanou v této příručce. Použití jiného mazání může způsobit poškození náradí a riziko nesprávné funkce a tím zranění obsluhy.

#### **Poznámky: 4 FL.OZ. (118 ml)**

- Po práci udržujte náradí v čistém stavu, oťete mastnotu nebo olej. K čištění náradí nepoužívejte žádné čisticí prostředky na bázi rozpouštědel. Rozpouštědlo by mohlo poškodit pryžové nebo plastové součásti na náradí. Mastná rukojeť a tělo může zapříčinit náhodný pád náradí a zranění blízké osoby.



- Doporučený spojovací materiál a příslušenství
- Používejte pouze spojovací materiál vyrobený nebo doporučený výrobcem náradí nebo spojovací materiál, který funguje stejně jako ten doporučený výrobcem.
- Používejte pouze příslušenství vyrobené nebo doporučené výrobcem náradí nebo příslušenství, které funguje stejně jako to doporučené výrobcem.
- Poznámky: Zahrnuje příslušenství, akumulátor, nabíječka akumulátoru a spojovací materiál. Jejich specifikace naleznete v technickém listu.
- Náradí nepoužívejte k provádění jiných prací než k určené funkci. Náradí zejména nepoužívejte jako kladivo, náraz do náradí zvýší riziko prasknutí těla a náhodného vystřelení spojovacího materiálu.
- Spojovací materiál vložte jako poslední, abyste předešli neočekávanému vystřelení spojovacího materiálu při vkládání palivového článku a akumulátoru.
- Ovládací prvky
  - Nepoužívejte náradí s chybějícím nebo poškozeným štítkem (štítky) bezpečnostního upozornění.
  - Náradí, které není v náležitém stavu, se nesmí používat. Ke kontrole se používají značky a fyzické oddělení od ostatního materiálu.
  - Neodstraňujte ovládací prvky náradí, nemanipulujte s nimi ani je jinak nevyřazujte z provozu.
  - Náradí nepoužívejte, pokud je některá část ovládacích prvků náradí nefunkční, odpojená, pozměněná nebo nefunguje správně.



- Manipulace s náradím
  - Obsluhu náradí smí provádět pouze osoby, které si přečetly provozní/bezpečnostní pokyny a porozuměly jim.
  - Vždy předpokládejte, že náradí obsahuje spojovací materiál.
  - Náradím nemiřte na sebe ani na kohokoli, ať už obsahuje spojovací materiál či nikoli.
  - Během práce s náradím udržujte okolostojící osoby a děti mimo dosah.
  - Náradí nespouštějte, pokud není pevně umístěno proti obrobku.
  - Náradí slouží jako pracovní nástroj.
  - Náradí není hračka.
  - Při práci s náradím buďte pozorní, soustředte se na svou práci a používejte zdravý rozum.
  - Náradí nepoužívejte, pokud jste unavení, pod vlivem drog, alkoholu nebo léků.
  - Při práci udržujte stabilní postoj. Vždy pevně stůjte a udržujte rovnováhu.
  - Nedržte ani nepřenášejte náradí s prstem na spoušti.
  - Spojovací materiál nastřelujte pouze na správnou pracovní plochu.
  - Spojovací materiál nenastřelujte do jiného spojovacího materiálu.
  - Po nastřelení spojovacího materiálu může náradí odskočit zpět („zpětný ráz“) a pohybovat se směrem od pracovní plochy. Snížení rizika zranění a lepšího zvládnutí zpětného rázu docílíte:
    - o udržováním stálé kontroly nad náradím.
    - o umožněním pohybu náradí od pracovní plochy zpětným rázem.
    - o nekladením odporu zpětnému rázu tak, že náradí bude tlačeno zpět do pracovní plochy
    - o v „režimu kontaktního spuštění“ – pokud kontakt obrobku může být s pracovní plochou před uvolněním spouště zopakován, dojde k nechtěnému vystřelení spojovacího materiálu.
    - o udržováním obličeje a částí těla od náradí.
  - Při práci v blízkosti hrany obrobku nebo při strmých úhlech buďte opatrní, abyste minimalizovali odštěpování, praskliny nebo tříštění nebo volné odletování či odskakování spojovacího materiálu, což může způsobit zranění.
  - Ruce a tělo držte dál od oblasti vystřelení spojovacího materiálu z náradí.
  - Pokud je aktivován některý z ovládacích prvků, nevkládejte do náradí spojovací materiál.
  - Náradí nepoužívejte s jiným napájecím zdrojem, než který je uveden v provozních/bezpečnostních pokynech.
  - Náradí nepoužívejte při jiném provozním tlaku, než který je uveden v provozních/bezpečnostních pokynech.
  - Vždy vyberte spouštěcí systém, který je vhodný pro použití spojovacího materiálu a školení obsluhy.
  - Při nastřelování spojovacího materiálu do stávajících stěn nebo jiných slepých prostorů buďte zvláště opatrní, abyste zabránili kontaktu se skrytými předměty nebo osobami na druhé straně (např. dráty, potrubí).

- Vyjměte palivový článek a akumulátor při:
  - Nepoužívání nářadí.
  - Provádění jakékoli údržby nebo oprav.
  - Odstraňování zaseknutí.
  - Zdvihání, spouštění nebo jiným přemísťování nářadí na nové místo.
  - Nářadí je mimo dohled nebo kontrolu obsluhy; nebo
  - Vyjímání spojovacího materiálu ze zásobníku.

## Bezpečnostní upozornění k palivovým článkům

- Používejte pouze palivový článek doporučený výrobcem. Přečtěte si bezpečnostní list, v němž zjistíte více informací o obsahu palivových článků.
  - Prázdný palivový článek recyklujte podle místních předpisů. Nepokoušejte se dobít palivový článek nebo spalovat prázdný palivový článek.
  - Palivový článek ani nářadí s vloženým palivovým článkem nevystavujte přímému slunečnímu záření. Zabraňte zahřívání výše uvedených předmětů na teplotu vyšší než 120 °F (50 °C). Přehřátí palivového článku může způsobit výbuch nebo požár.
  - Palivový článek nepropichujte ani se nepokoušejte otevřít. Palivový článek obsahuje hořlavý plyn, i když se zdá být prázdný.
  - Obsah palivového článku je extrémně hořlavý, udržujte jej mimo dosah všech zdrojů zapálení.
- Poznámky: Doporučený palivový článek – PREGUN č. pol. 165 mm, 40 g, 80 ml nebo ekvivalentní**



## UPOZORNĚNÍ pro nářadí s možností kontaktního spuštění

- Při zvedání nářadí, přesunech mezi obslužnými oblastmi a polohami nebo při chůzi neponechávejte prst na spoušti, protože to může vést k nechtěnému ovládní. U nářadí se selektivním spuštěním vždy před použitím nářadí zkontrolujte, zda je vybrán správný režim.
- Toto nářadí je vybaveno selektivním spuštěním, kontaktním spuštěním nebo nepřerušovaným kontaktním spuštěním, která se vybírají pomocí voličů spouštěcího režimu, nebo se jedná o nářadí s kontaktním spuštěním nebo nepřerušovaným kontaktním spuštěním a bylo označeno výše uvedeným symbolem. Nářadí je určeno k výrobě například palet, nábytku, modulových domů, čalounění a opláštění.
- Pokud toto nářadí používáte v režimu selektivního spuštění, vždy se ujistěte, že je spuštění nastaveno správně.
- Toto nářadí nepoužívejte v režimu kontaktního spuštění například k uzavírání krabic nebo beden a k montáži dopravních bezpečnostních systémů na přívěsy a nákladní vozidla.
- Při přechodu z jednoho místa nastřelování na druhé buďte opatrní.

## Předvídatelná rizika při obecném používání ručního nářadí

- Uživatel nářadí by měl posoudit konkrétní rizika, která mohou být s každým použitím spojena.

### 1. Rizika vyplývající z odletujících předmětů

- Při vyjímání spojovacího materiálu, provádění nastavení, odstraňování zaseknutého materiálu nebo výměně příslušenství musí být nastřelovač spojovacího materiálu odpojen.
- Během provozu dávejte pozor, aby spojovací materiál pronikl správně materiálem a nemohl být vychýlen/špatně vystřelen směrem k obsluze a/nebo okolostojícím osobám.
- Během provozu se mohou uvolnit úlomky z obrobku a upevňovacího/spojovacího systému.
- Během provozu nářadí vždy používejte ochranu očí odolnou proti nárazu a osazenou bočními štíty.
- Rizika pro ostatní osoby posuzuje pracovník obsluhy.
- Při práci s nářadím, které není v kontaktu s obrobkem, buďte opatrní, protože spojovací materiál může být náhodně vystřelen a může zranit obsluhu a/nebo okolostojící osoby.
- Nářadí musí být vždy bezpečně zajištěno na obrobku, aby nemohlo sklouznout.

### 2. Provozní rizika

- Nářadí držte správně: buďte připraveni odolávat běžným nebo náhlým pohybům, jako je zpětný ráz.
- Udržujte rovnováhu a stůjte pevně na zemi.
- Je třeba používat vhodnou ochranu sluchu.
- Používejte správný přívod energie podle pokynů v příručce.
- Provozní pokyny mají uživatele informovat o vhodném použití nářadí. Součástí toho jsou informace o přípustném a nepřípustném použití a souvisejících rizicích, jako například při práci v zadní části nákladních vozidel a na pohyblivých plošinách atd.
- Provozní pokyny musejí upozornit na rizika spojená se selektivním spuštěním.

### 3. Rizika vyplývající z opakovaných pohybů

- Při dlouhodobém používání nářadí může obsluha pociťovat nepříjemný pocit v pažích, ramenou, krku nebo jiných částech těla.
- Při používání nářadí musí obsluha zaujmout vhodný, ale ergonomický postoj. Stůjte pevně a vyhněte se nepříjemným nebo nerovnovázným postojům.
- Pokud se u pracovníka obsluhy vyskytnou příznaky, jako je přetrvávající nebo vracející se nepohodlí, bolest, pulzování, bolestivost, mravenčení, znečlivění, pocit pálení nebo ztuhlost, tyto varovné příznaky neignorujte. Obsluha by se v takovém případě měla obrátit na kvalifikovaného profesionálního zdravotníka.
- Mohou být přítomná i další rizika související s opakovanými činnostmi, jako například doba používání s ohledem na pracovní pozice a vyvíjené síly. Doporučujeme, abyste se s příslušnými informacemi seznámili v normách EN 1005-3 a EN 1005-4.
- Posouzení rizik by se mělo zaměřit na poruchy svalové a kosterní soustavy a přednostně vychází z předpokladu,



že snížením únavy během práce se míra těchto poruch účinně snižuje.

#### 4. Rizika vyplývající z příslušenství a spotřebního materiálu

- V provozních pokynech musí být uvedeno vhodné příslušenství a spotřební materiál.
- Před výměnou/nahrazením příslušenství, jako je kontakt s obrobkem, nebo před jakýmkoli nastavením odpojte napájecí zdroj nářadí, jako je vzduch, plyn nebo akumulátor.
- Používejte pouze velikosti a typy příslušenství dodávané výrobcem.
- Používejte pouze maziva doporučená výrobcem nářadí.
- Specifikace spojovacího materiálu, který lze používat, musí zahrnovat minimální a maximální průměr, délku a parametry spojovacího materiálu, jako je kalibr a úhel.

#### 5. Rizika na pracovišti

- Uklouznutí, zakopnutí a pády jsou hlavními příčinami poranění na pracovišti. Pozor na kluzké povrchy způsobené použitím nářadí a riziko zakopnutí o vzduchovou hadici.
- V neznámém pracovním prostředí si počínejte zvláště opatrně. Mohou se v něm vyskytovat skrytá rizika v podobě elektrických nebo jiných vedení.
- Toto nářadí není určeno k práci v prostředí s nebezpečím výbuchu a není izolováno před kontaktem se zdroji elektrického proudu.
- Ujistěte se, že nejsou přítomny žádné elektrické kabely, plynová potrubí atd., které by v případě jejich poškození v důsledku použití nářadí mohly způsobit riziko.

#### 6. Rizika vyplývající z prachu a výfukových plynů

- Pokud se nářadí používá v oblasti, kde je přítomen statický prach, může dojít k rozptýlení prachu a vzniku nebezpečné situace.
- Posouzení rizik by mělo zahrnovat prach vytvářený při používání nářadí a potenciál pro rozptylování vyskytujícího se prachu.
- Výfuk nasměrujte tak, abyste minimalizovali rozptýlení prachu v prostředí zatíženém prachem.
- Pokud vzniká riziko vyplývající z prachu nebo výfukových plynů, prioritou by mělo být omezování jejich množství v místě emise.

#### 7. Rizika hluku

- Vystavení vysokým hladinám hluku bez použití ochrany může způsobit trvalou, omezující ztrátu sluchu a další problémy, jako je například tinnitus (zvonění, bzučení, pískání nebo hučení v uších).
- Posouzení rizik a provádění příslušných opatření k zamezení tomuto nebezpečí je zásadní.
- Mezi vhodná opatření pro snížení rizika mohou patřit například tlumicí materiály, které zabraňují „zvonění“ obrobků.
- Používejte vhodnou ochranu sluchu.
- Obsluhu a údržbu nářadí provádějte podle doporučení v těchto pokynech, abyste zabránili zbytečnému zvýšení hladiny hluku.
- Pokud je nářadí vybaveno tlumičem hluku, vždy se ujistěte, že je tlumič během provozu nářadí na svém místě a v dobrém provozním stavu.

#### 8. Rizika vibrací

- Jsou nezbytné informace k provádění posouzení těchto

rizik a zavádění vhodných opatření.

- Vystavení vibracím může způsobit poškození nervů a prokrvení rukou a paží.
- Při práci v chladných podmínkách noste teplé oblečení, ruce udržujte v teple a suchu.
- Při pocitech znecitlivění, mravenčení, bolesti nebo bělení kůže v oblasti prstů nebo rukou vyhledejte lékařskou pomoc u kvalifikovaného zdravotnického pracovníka.
- Obsluhu a údržbu nářadí provádějte podle doporučení v těchto pokynech, abyste zabránili zbytečnému zvýšení hladiny vibrací.
- Nářadí držte lehce, ale bezpečně, protože riziko vibrací se obecně zvyšuje s rostoucí silou uchopení.

### Další bezpečnostní pokyny pro plynové nářadí

- Plynové nářadí se smí používat pouze s plynovými nádobami, které jsou uvedeny v provozních pokynech k nářadí nebo které byly dodavatelem plynových nádob zkušeny podle normy ISO 11148-13.
- Při používání plynového nářadí buďte opatrní, protože nářadí se může nadměrně zahřát a tím negativně ovlivnit úchop a kontrolu.
- Plynové nastřelovače spojovacího materiálu je třeba používat ve větraných prostorech.
- V případě, že kapalný hořlavý plyn přijde do styku s lidskou kůží, může dojít ke zranění.
- Plynové nádoby musí být označeny podle požadovaného přepravního předpisu.
- S plynovými nádobami manipulujte opatrně a zkontrolujte, zda nejsou poškozené. Poškozené plynové nádoby mohou explodovat a způsobit zranění.
- Přečtěte si a dodržujte pokyny dodané s plynovou nádobou.
- Zajistěte, aby hořlavé materiály nebyly vystaveny horkým výfukovým plynům.
- Plynové nářadí nepoužívejte v prostředí s nebezpečím výbuchu, protože jiskry generované v nářadí mohou způsobit požár nebo výbuch.
- U plynového nářadí může při běžném provozu docházet k uvolňování malého množství plynu.

### Bezpečnostní upozornění k akumulátoru

- Specifikace akumulátoru:

Akumulátor	Model	PBP2A66D1
	Typ	Li-ion akumulátor
	Jmenovité napětí	7.2V
	Kapacita	2500mA
Rozměr	52,2 mm (D) X 41,9 mm (Š) X 85,5 mm (V)	

- Používejte pouze akumulátory dodané výrobcem.
- Akumulátor recyklujte podle místních předpisů. Akumulátor nespalujte a nepokoušejte se jej propíchnout ani stlačovat.
- Akumulátor neponořujte do vody ani jiných kapalin. Akumulátor nevystavujte dešti nebo sněhu.
- Akumulátor ani nářadí s vloženým akumulátorem nevys-



tavujte přímému slunečnímu záření. Zabraňte zahřívání výše uvedených předmětů na teplotu vyšší než 120 °F (50 °C). Přehřátí akumulátoru může způsobit výbuch nebo požár.

- Nedovolte přímý kontakt svorek akumulátoru s kovovým nebo vodivým materiálem.
- Poznámky. Specifikace akumulátoru naleznete v technickém listu.**

## Bezpečnostní upozornění k nabíječce akumulátoru

- Specifikace nabíječky akumulátoru:

SPECIFIKACE VSTUPU	
Model	UP0172A-01P
Rozsah vstupního napětí	100–240 V(st)
Vstupní frekvence	50/60 nebo 50–60 Hz
Zapínací proud	Max. 40 A (studený start)

OBECNÁ SPECIFIKACE	
Účinnost	Typ 75 %
Svodový proud	Max. 0,35 mA
Přednabíjecí proud	0,15 A až 0,25 A
Přednabíjecí napětí	4 V < V akumulátoru < 6 V
Úplné nabití	2A
Konstantní napětí	8,2 V až 8,4 V
Úplné nabití	Typ <0,15 A
Celková doba nabíjení	Max. 2 hodiny
Přepětová ochrana	Typ 8,5 V
Pracovní teplota	0 °C až 50 °C
Teplotní ochrana akumulátoru	T <0 °C nebo T >55 °C
Trvalý výstupní výkon	Max. 17 W

SPECIFIKACE OKOLNÍHO PROSTŘEDÍ	
Rozsah provozních teplot	0 °C až 50 °C
Teplotní součinitel	±0,02 %/°C
Rozsah skladovací teploty	-20 °C až +85 °C
Vlhkost, bez kondenzace	0 až 95 % relativní vlhkosti
Chlazení	Volné proudění vzduchu
EMI	Splňuje specifikaci CISPR22 třída B
BEZPEČNOSTNÍ SPECIFIKACE	UL1310 a IEC60335-2-29

### MECHANICAL OUTPUT AND CONNECTIONS

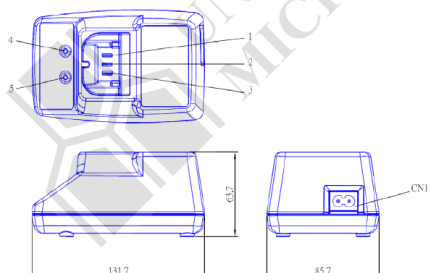

CN1 Input: Using 2 Pins Solteam ST-02H-BP( IEC60230 C8) or Equivalent	
Pin	Input voltage
L&N	100-240 VAC
Output	
Pin	Output
1	Bat+
2	NTC
3	Bat-
4	LED RED
5	LED GREEN

NOTES  
 1. All dimensions in mm.  
 2. Tolerance X=±1.0mm, XX=±0.5mm  
 3. Case Color : Black

- Nabíječku akumulátoru nepoužívejte v prostředí s nebezpečím výbuchu. Elektrické zařízení není navrženo k použití v takovém prostředí.
- Kazetu akumulátoru nabíjejte při teplotě v místnosti 0 °C až 50 °C. Před nabíjením nechte horkou kazetu akumulátoru vychladnout.
- Akumulátor nenabíjejte venku nebo při teplotách pod 0 °C.
- Pouzdro akumulátoru ani články nepropichujte ani se nepokoušejte otevřít.
- Nabíječku akumulátoru neponořujte do vody ani jiných kapalin. Nabíječku akumulátoru nevystavujte dešti nebo sněhu.
- Nabíječku akumulátoru nepoužívejte, pokud je kabel poškozený nebo je nabíječka akumulátoru vadná.
- Odpojte nabíječku akumulátoru tahem za adaptérovou jednotku, nikoli taháním za kabel.
- Nabíječku akumulátoru ničím nezakrývejte.
- Jako zdroj napájení nabíječky akumulátoru nepoužívejte zvyšovací transformátor nebo alternátor motoru.
- Omezeno na lithium-iontový akumulátor, č. modelu PB-P2A66D1.
- Nenabíjejte nedobíjecí akumulátory.
- Během nabíjení musí být akumulátor umístěn na dobře větraném místě.
- Tento spotřebič mohou používat děti od 8 let a osoby se sníženými fyzickými, smyslovými nebo mentálními schopnostmi nebo nedostatkem zkušeností a znalostí, pokud jim byl poskytnut dohled nebo poučení o používání spotřebiče bezpečným způsobem a pokud chápou hrozící nebezpečí. Děti si se spotřebičem nesmí hrát. Čištění a běžnou údržbu nesmí provádět děti bez dozoru.
- Odnímatelný napájecí kabel uvedený v seznamu (ELBZ/7) nebo v seznamu (ELBZ), certifikovaný CAS, odnímatelný typ, délka minimálně 1,8 m a 3 m, jmenovité napětí 300 V, ohebný kabel typu SPT-2, 18 AWG/2C, 105 °C, jeden konec je zakončen neuzemněnou přípojovací zástrčkou 15 A, 125 V (NEMA 1-15P), druhý konec je osazen nalisovaným konektorem, který odpovídá vstupu na spotřebiči.



This device complies with Part 15 of the FCC Rules. Operation is subject to the following two conditions: (1) This device may not cause harmful interference, and (2) this device must accept any interference received, including interference that may cause undesired operation.

**Poznámky. Specifikace nabíječky akumulátoru najdete v technickém listu.**

## Provozní pokyn

### Vložení a vyjmutí palivového článku

- Dvířka palivového článku otevřete tahem za dvířka a otočením.
- Vložte palivový článek do komory. Zarovnejte trysku palivového článku s hadičkou paliva na nářadí.
- Zavřete dvířka palivového článku.

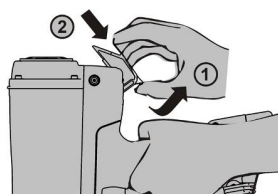

### Vložení a vyjmutí spojovacího materiálu

- Před vložení spojovacího materiálu připojte akumulátor a palivový článek. Po připojení nářadí k akumulátoru bylo možné provést jeden cyklus přístroje. Pokud spojovací materiál vložíte před připojením akumulátoru, může dojít k náhodnému vystřelení spojovacího materiálu.
- Při vkládání spojovacího materiálu nasměrujte trysku pryč od všech pracovníků a držte prst mimo spoušť.
- Chcete-li vložit spojovací materiál, zasuňte jej do pásku na spojovací materiál v zásobníku, dokud pásek na spojovací materiál neprojde dorazem spojovacího materiálu.
- Vytáhněte posunovač až za doraz.
- Uvolněte posunovač, aby zapadl pásek na spojovací materiál, a přiveďte ho do trysky.
- Chcete-li uvolnit spojovací materiál ze zásobníku, stlačte uvolňovací páčku na posunovači a nakloňte nářadí, aby se pásek na spojovací materiál zasuňul k zadnímu konci zásobníku.
- Pásek na spojovací materiál vyjměte stlačením dorazu spojovacího materiálu a vysunutím pásku na spojovací materiál.

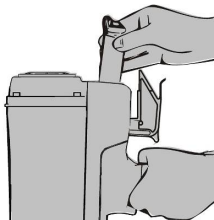

### V případě 3krokové konstrukce zásobníku postupujte podle stejných bezpečnostních opatření a pokračujte následujícími kroky

- Chcete-li vložit spojovací materiál, vytahujte posunovač dozadu, až bude zajištěn k zásobníku v zadní poloze.
- Zasuňte pásek na spojovací materiál do zásobníku.
- Uvolněte posunovač, aby zatlačil spojovací materiál do trysky.
- Chcete-li spojovací materiál z nářadí uvolnit, tahejte posunovač do zadní aretační polohy. Vysuňte spojovací materiál ze zásobníku.

### Nastavení hloubky nastřelení

- Tento nástroj je vybaven nastavením hloubky nastřelení. Hloubku nastřelení otestujte před zahájením práce na odpadním kusu.
- Otáčením knoflíku seřídte hloubku nastřelení.
- Výše uvedený postup opakujte, dokud nenajdete požadované nastavení hloubky nastřelení.

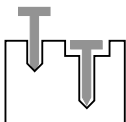

### Metoda spuštění a postup zapálení nářadí

- Toto nářadí je vybaveno pouze systémem úplného sekvencního spuštění.
- Chcete-li nástroj spustit, stlačte pojistku proti obrobku a poté zatáhněte za spoušť.
- Chcete-li nástroj znovu spustit, musíte před opakováním výše uvedeného postupu zcela uvolnit pojistku a spoušť.
- Než zatáhnete za spoušť, ujistěte se, že nastřelujete na obrobek.

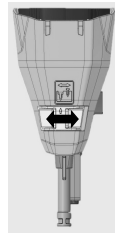

### Odstraňování zaseknutí u konkrétního nářadí

- V případě zaseknutí spojovacího materiálu odpojte před provedením jakýchkoli činností akumulátor.
- Stlačení uvolňovací páčky zásobníku umístěné na těle nářadí jako č. 1.
- Vyjměte zásobník a pojistku A jako č. 2 a 3.
- Zaseknutý spojovací materiál odstraňte plochými kleštěmi nebo podobným nástrojem. K odstranění spojovacího materiálu nepoužívejte ruku.
- Po odstranění zaseknutého spojovacího materiálu sestavte zpět pojistku A a zásobník.

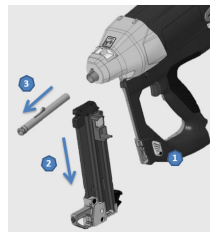

### Nabíjení akumulátoru a kontrolky zobrazené na nářadí a nabíječe akumulátoru

- S tímto nářadím se dodává akumulátor. Úplné nabití nového akumulátoru trvá 2 hodiny.
- Když se nabíječka akumulátoru připojí k elektrické síti a v nabíječce nebude žádný akumulátor, bude svítit červená kontrolka.
- Kontrolka na nabíječce akumulátoru se při nabíjení akumulátoru rozsvítí červeně.
- Po úplném nabití akumulátoru se druhá kontrolka rozsvítí zeleně.
- V případě neobvyklé teploty akumulátoru bude červená kontrolka postupně blikat.
- V případě neobvyklého akumulátoru se nyní rozsvítí červená kontrolka a nahradí novou.
- Když je nářadí připojeno k nabitému akumulátoru, kontrolka na nářadí se rozsvítí zeleně.

Kontrolka stavu nabíječky akumulátoru		
Stav	Červená kontrolka	Zelená kontrolka
1 Nečinný – dostupný vstupní výkon	ZAP	VYP
2 Akumulátor vložen a nabíjí se	ZAP	VYP
3 Akumulátor je plně nabitý	VYP	ZAP
4 Ochrana proti přehřátí	Bliká (zapnuto 0,5 s / vypnuto 0,5 s)	Bliká (zapnuto 0,5 s / vypnuto 0,5 s)
5 Čas přebíjení	Bliká (zapnuto 0,5 s / vypnuto 0,5 s)	Bliká (zapnuto 0,5 s / vypnuto 0,5 s)

### Pokyn k údržbě

#### Obecná údržba

- Zaměstnavatel a pracovník obsluhy nářadí jsou odpověd-



ni za to, aby nástroj byl udržován v bezpečném provozním stavu. Nářadí smí opravovat pouze servisní pracovníci vyškolení výrobcem, distributorem nebo zaměstnavatelem a musí používat součásti nebo příslušenství dodané nebo doporučené výrobcem/distributorem nářadí.

- **OPATRNĚ** Před prováděním jakékoli údržby odpojte akumulátor.
- Nářadí vždy udržujte v čistém stavu. Mastnotu nebo olej otřete suchým čistým hadříkem, aby nedošlo k náhodnému upuštění nářadí. K čištění nářadí nepoužívejte čisticí prostředek na bázi rozpouštědla. Některá rozpouštědla mohou poškodit nebo oslabit kompozitní části nářadí. Pravidelně čistěte sací filtr, aby nářadí bylo zcela účinné.
- Nářadí **NIKDY** nepoužívejte, pokud máte pochybnosti.
- **LIKVIDACE ODPADU** Při likvidaci odpadu dodržujte národní předpisy, aby nedošlo k ohrožení personálu a životního prostředí

### Mazání a čištění

- Toto nářadí by nemělo vyžadovat zvláštní mazání, protože palivo již obsahuje určité mazací oleje.
- Spalovací komoru a válec lze čistit pomocí čističe na karburátory automobilů. Je třeba vyšroubovat 2 šrouby na rukojeti a 4 šrouby na horním víku a tím bude zajištěn přístup k vnitřní součásti válce.

### Chladné počasí

- Toto nářadí není určeno k použití v chladném počasí. Chladné počasí snižuje účinnost spalování a výkon akumulátoru. Nářadí používejte pouze při teplotě nad -7 °C (19 °F).

### Skladování

- Pokud se nářadí delší dobu nepoužívá, naneste na ocelové části tenkou vrstvu maziva, aby se zabránilo korozi. Hřebíkovačku neskladujte v chladném počasí. Pokud se hřebíkovačka nepoužívá, měla by být skladována na teplém a suchém místě. Uchovávejte mimo dosah dětí.

## Na displeji na nářadí se zobrazuje stav akumulátoru

Stav	Význam
Všechny kontrolky svítí zeleně	Více než 80 % kapacity akumulátoru
Dvě kontrolky svítí zeleně	Kapacita akumulátoru 60 až 80 %
Jedna kontrolka svítí zeleně	Kapacita akumulátoru 40 až 60 %
Jedna kontrolka bliká zeleně	Kapacita akumulátoru 20 až 40 %
Jedna kontrolka svítí červeně	Kapacita akumulátoru méně než 20 %

## Odstraňování závad

Příznak	Nápravná opatření
Červená kontrolka svítí a nářadí nefunguje.	<ul style="list-style-type: none"> <li>• Kapacita akumulátoru je asi příliš nízká.</li> <li>• Vyměňte akumulátor za plně nabitý.</li> </ul>

Nářadí pracuje normálně, ale nenastřeluje spojovací materiál až nadoraz.	<ul style="list-style-type: none"> <li>• Upravte nastavenou hloubku nastřelení na největší hodnotu.</li> <li>• Válec čistěte správným čisticím prostředkem.</li> <li>• Zkontrolujte akumulátor a podle potřeby jej vyměňte.</li> <li>• Před aktivací spouště stlačte pojistku a přidržte ji po dobu 1 minuty. Pokud se směs v nářadí nezapálí, nad spalovací komorou může být přítomen únik z těsnění. Nářadí zašlete do servisního střediska ve vašem okolí.</li> </ul>
Ventilátor neběží a kontrolka svítí červeně.	<ul style="list-style-type: none"> <li>• Akumulátor je vybitý. Vyměňte akumulátor za plně nabitý.</li> <li>• Pokud výše uvedené podmínky nefungují, nářadí zašlete do servisního střediska ve vašem okolí.</li> </ul>
Akumulátor nelze nabít nebo se nabíječka akumulátoru během nabíjení zahřívá.	<ul style="list-style-type: none"> <li>• Vyměňte akumulátor. Pokud se tím problém vyřeší, akumulátor je poškozený nebo vybitý.</li> <li>• Pokud akumulátor funguje na nářadí normálně, ale nelze jej nabíječkou akumulátoru nabít, vyměňte nabíječku.</li> </ul>
Nabíječka akumulátoru se zahřívá, vydává hluk nebo začíná kouřit.	<ul style="list-style-type: none"> <li>• Nabíječka akumulátoru je poškozená a neměla by se dále používat. Ihned odpojte nabíječku akumulátoru a vyměňte ji za novou.</li> </ul>
Pracovní kontaktní prvek (pojistka) není zcela stlačený a nářadí nelze použít.	<ul style="list-style-type: none"> <li>• Pracovní kontaktní prvek je ohnutý nebo v dráze bezpečnostního mechanismu uvázla nečistota. Vyčistěte dráhu pojistky. Nechte opravit nebo vyměnit pracovní kontaktní prvek zástupcem servisního střediska.</li> <li>• Zamykací mechanismus je aktivní. Vložte více spojovacího materiálu.</li> </ul>
Nářadí nefunguje, ale zelená kontrolka svítí a ventilátor může pracovat.	<ul style="list-style-type: none"> <li>• Spotřebované palivo, vyměňte za nový palivový článek.</li> <li>• Zapalovací drát je uvolněný, zkontrolujte zapalovací drát odstraněním víka.</li> <li>• Zapalovací svíčka je znečištěná. Vyčistěte zapalovací svíčku.</li> <li>• Pokud výše uvedené podmínky nefungují, nářadí zašlete do servisního střediska ve vašem okolí.</li> </ul>
Nářadí pracuje normálně, ale není nastřelen žádný spojovací materiál.	<ul style="list-style-type: none"> <li>• Používá se nesprávný typ spojovacího materiálu. Změňte na správný spojovací materiál.</li> <li>• Válec je třeba vyčistit.</li> <li>• Spojovací materiál je zaseknutý, před použitím odstraňte zaseknutý spojovací materiál.</li> <li>• Posunovač spojovacího materiálu správně nezapadl do pásku se spojovacím materiálem. Seřídte ho, aby byl plně přitlačen.</li> </ul>
Spalovací komora se nevrací do výchozí polohy.	<ul style="list-style-type: none"> <li>• Pracovní kontaktní prvek (pojistka) je ohnutý nebo znečištěný. Zkontrolujte pracovní kontaktní prvek a opravte ho nebo vyměňte. Vyčistěte dráhu pojistky.</li> </ul>
Nastřelovač se nevrátil do výchozí polohy, frekvence chybného nastřelení se neobvykle zvyšila.	<ul style="list-style-type: none"> <li>• Zkontrolujte a vyměňte celý akumulátor.</li> <li>• Vyčistěte nářadí vhodnou čisticí kapalinou.</li> <li>• Zkontrolujte stav opotřebení pístního kroužku.</li> <li>• Nářadí je možná přehřáté. Vyčistěte nebo vyměňte filtr nasávaného vzduchu.</li> </ul>





Nářadí patrně ztrácí výkon.

- Zkontrolujte palivový článek.
- Vyčistěte nebo vyměňte filtr nasávacího vzduchu.
- Zkontrolujte drát zapalovací svíčky.
- Vyčistěte nářadí vhodnou čisticí kapalinou.

V případě jiné poruchy, která není uvedena výše, přestaňte nářadí používat a kontaktujte místního prodejce s žádostí o servis.

Pokud dojde k jiné než výše uvedené závadě, zašlete nářadí zpět výrobci/distributorovi.

# CELO



## **FOX** GAS NAILER

**SAFETY AND OPERATION INSTRUCTIONS**

MAINTENANCE AND TROUBLE SHOOTING



# PLINSKI PRIBIJAČ ZA ČAVLE FOX KORISNIČKI PRIRUČNIK



NEPRAVILNA I NESIGURNA UPOTREBA OVOG PRIBIJAČA ZA ČAVLE ĆE PROUZROČITI SMRT ILI IZAZVATI TEŠKE OZLJEDE. VRLO JE VAŽNO DA RUKOVATELJ OVIM ALATOM PROČITA I RAZUMIJE OVAJ PRIRUČNIK PRIJE UPOTREBE ALATA. OVAJ PRIRUČNIK UČINITE DOSTUPNIM DRUGIMA PRIJE NEGO ŠTO POČNU UPOTREBLJAVATI OVAJ PRIBIJAČ.

Molimo da priručnik držite na sigurnom mjestu za buduću upotrebu.



**UPOZORENJE:** Prije upotrebe pažljivo pročitajte upute i upozorenja povezana s ovim alatom. Ako to ne učinite, moglo bi doći do teških ozljeda.

## Pojašnjenje oznaka



Nosite zaštitne naočale



Upozorenje



Aktivirano izbacivanje pričvršćivača

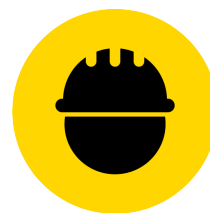

Nosite kacigu



Zabranjena upotreba CO<sub>2</sub> ili O<sub>2</sub>



Mogućnost rada kontaktnim aktiviranjem



Pročitajte upute prije upotrebe



Nosite štitnike za sluh

## Sadržaj

Opće upozorenje	62
Opće upozorenje o sigurnosti	64
Opća upozorenja o sigurnosti električnih alata	64
Sigurnosne upute za pribijanje – upozorenja o sigurnosti pribijanja	65
Upozorenje o sigurnosti gorivnih članaka	67
UPOZORENJE za alate koji imaju mogućnost kontaktnog aktiviranja	67
Predvidljive opasnosti tijekom opće upotrebe ručnog alata	67
1. Opasnosti od rasprskavanja	67
2. Opasnosti u radu	67
3. Opasnosti zbog ponavljajućih pokreta	67
4. Opasnosti povezane s priborom i potrošnim materijalom	67
5. Opasnosti na radnom mjestu	68
6. Opasnosti zbog izloženosti prašini i isparavanjima	68
7. Opasnosti povezane uz izloženost buci	68
8. Opasnosti povezane uz izloženost vibracijama	68
Dodatna upozorenja o sigurnosti plinskih alata	68
Upozorenje o sigurnosti baterije	68
Upozorenje o sigurnosti punjača baterija	68
Upute za rukovanje	69
Umetnite i izvadite gorivni članak	69
Umetnite i izvadite pričvršćivač	69
Prilagodba dubine pribijanja	70
Način aktiviranja i postupak aktiviranja alata	70
Uklanjanje zaglavljenih dijelova na alatu	70
Punjenje baterije i LED lampica na alatu i punjaču baterija	70
Upute za održavanje	70
Opće održavanje	70
Podmazivanje i čišćenje	70
Hladni vremenski uvjeti	71
Odlaganje	71
Rješavanje problema	71





## OPĆE UPOZORENJE

### Opće upozorenje o sigurnosti



- ⚠ Korisnik mora nositi zaštitne naočale sukladno normi ANSI Z87.1/EN 166 sa zaštitom s prednje strane i bočnom zaštitom od letećih predmeta za vrijeme rukovanja, rada ili održavanja alata. Odgovornost je poslodavca da od korisnika alata i svih ostalih osoba u blizini mjesta rada zahtijeva nošenje zaštitnih naočala dok rukuju alatom.

**UPOZORENJE** Korisnik alata i druge osobe na mjestu izvođenja rada moraju nositi zaštitne naočale.

**UPOZORENJE** Odgovornost je poslodavca da nabavi zaštitne naočale i zahtijeva da ih nose korisnik alata i ostale osobe na mjestu izvođenja rada.

- ⚠ Preporučuje se nošenje zaštite za sluh u blizini ili na mjestu izvođenja radova radi sprječavanja oštećenja sluha. Zaštita za sluh mora imati razinu smanjenja buke (Noise Reduction Rating) utvrđenu sukladno propisima američke Agencije za zaštitu okoliša o prikladnoj izloženosti buci.



- ⚠ Zaštita za glavu mora biti u skladu sa standardom ANSI Z89.1.
- ⚠ Nosite prikladnu odjeću. Ne nosite labavu odjeću ili nakit jer bi ih mogli zahvatiti pomični dijelovi uređaja. Preporučuje se nošenje gumenih rukavica i obuće s protukliznim potplatom kad se izvode radovi na otvorenom. Nosite zaštitno pokrivalo za dugu kosu.
- ⚠ Pažljivo održavajte alate. Pogledajte upute za održavanje alata koje pružaju pobliže informacije o pravilnom održavanju alata.
- ⚠ Ovaj alat nije namijenjen za upotrebu u eksplozivnoj atmosferi. Dizajn alata stvara iskre, a ispuh će također prouzročiti moguću opasnost od zapaljenja vrlo zapaljivog goriva ili plina. Nemojte upotrebljavati ovaj alat u takvom okruženju. Nemojte pušiti dok se služite ili rukujete alatom i gorivnim člankom.
- Pregledajte alat prije rukovanja kako biste
  - Utvrdili da je alat u ispravnom radnom stanju.
  - Provjerite podudaranje i spajanje pomičnih dijelova kao i sve druge uvjete koji bi mogli utjecati na rad alata.
- Gorivni članak je spremnik s ukapljenim plinom pod tlakom. Držite ga podalje od iskri, vatre, visoke temperature i eksplozivne atmosfere. Ne bušite spremnik i ne pokušavajte otvoriti gorivni članak. Kad se gorivo potroši, nemojte paliti spremnik. Slijedite upute o recikliranju na spremniku.
- Ne odlažite alat na temperaturi iznad 120 °F (50 °C).

Visoka temperatura će dovesti do eksplozije ili požara i ispuštanja zapaljivog plina. Kad nije u upotrebi, držite alat podalje od izvora visokih temperatura ili izravnog sunčeva svjetla.

- Alat treba upotrebljavati u dobro prozračenom prostoru. Ne udišite ispušne plinove, isparavanja ili plin jer bi to moglo biti opasno za ljudsko zdravlje.
- Održavajte ravnotežu dok rukujete alatom i nemojte se naprezati.
- Držite alat, gorivo, punjač i bateriju izvan dohvata djece. Ovaj je alat opasan u rukama nestručne osobe.
- Kad nije u upotrebi, mora se položiti u vodoravan položaj. Kad je alat u mirovanju, pazite da se ne pritisne sigurnosni prekidač.
- Prije upotrebe uvijek provjerite da na alatu nema slomljenih, krivo spojenih ili dotrajalih dijelova.
- Ne upotrebljavajte alat ako je oštećen.
- Samo stručno tehničko osoblje smije upotrebljavati alat koji izbacuje pričvršćivače.
- Nemojte baciti sigurnosne upute.
- Budite oprezni kad rukujete pričvršćivačima, a osobito kad ih umećete ili vadite jer imaju oštre vrhove koji bi mogli prouzročiti ozljede.
- Nosite samo rukavice koje pružaju odgovarajući osjet dodira i sigurnu kontrolu okidača i svih naprava za prilagođavanje.



## Opća upozorenja o sigurnosti električnih alata

- ⚠ **UPOZORENJE** Pročitajte sva upozorenja i sve upute. Nepridržavanje ovih uputa i upozorenja moglo bi dovesti do strujnog udara, izbijanja vatre i/ili teških ozljeda. Sačuvajte sve upute i upozorenja za buduću upotrebu. Termin „električni alat“ u upozorenjima odnosi se na vaš alat s priključkom na električnu mrežu (kabelom) ili električni alat koji radi na baterije (bežični).
- **1. Sigurnost radnog prostora**
  - Održavajte radni prostor čistim i dobro osvijetljenim. Neuredna ili mračna mjesta mogu dovesti do nezgoda.
  - Ne rukujte električnim alatom u eksplozivnoj atmosferi, odnosno tamo gdje postoje zapaljive tekućine, plinovi ili prašina. Električni alati stvaraju iskre koje bi mogle zapaliti prašinu ili isparavanja.
  - Djecu i osobe u blizini držite na udaljenosti dok rukujete električnim alatom. Odvratanje pozornosti može dovesti do gubitka kontrole.
- **2. Sigurnost električne struje**
  - Utikač električnog alata mora odgovarati utičnici. Nikada nemojte modificirati utikač ni na koji način. Ne upotrebljavajte nikakve adaptere s uzemljenim električnim alatima. Nemodificirani utikači i odgovarajuće utičnice će smanjiti rizik od strujnog udara.
  - Izbjegavajte dodir tijela s uzemljenim površinama kao što su cijevi, radijatori, štednjaci i hladnjaci. Postoji po-



većani rizik od strujnog udara ako je vaše tijelo uzemljeno i u dodiru s tlom.

c) Ne izlažite električne alate kiši ili vlažnim uvjetima. Ako u električni alat prodre voda povećat će se rizik od strujnog udara.

d) Nemojte navlačiti kabel. Nikada nemojte koristiti kabel za prenošenje, povlačenje ili izvlačenje električnog alata iz utičnice. Držite kabel podalje od topline, ulja, oštih bridova ili pomičnih dijelova. Oštećeni ili zapetljani kabeli povećavaju rizik od strujnog udara.

e) Kad rukujete električnim alatom na otvorenom, upotrijebite produžni kabel prikladan za upotrebu na otvorenom. Upotreba produžnog kabela prikladnog za upotrebu na otvorenom smanjuje rizik od strujnog udara.

f) Ako je nemoguće izbjeći rukovanje električnim alatom na vlažnom mjestu, koristite strujne zaštitne sklopke (RCD). Upotreba strujne zaštitne sklopke RCD smanjuje rizik od strujnog udara.

### • 3. Osobna sigurnost

a) Budite oprezni, postupajte razumno i pažljivo dok rukujete električnim alatom. Ne upotrebljavajte električni alat ako ste umorni ili pod utjecajem droge, alkohola ili lijekova. Trenutak nepažnje dok se služite električnim alatom može prouzročiti teške ozljede.

b) Koristite opremu za osobnu zaštitu. Uvijek nosite zaštitne naočale. Upotreba zaštitne opreme poput maske za zaštitu od prašine, obuće s protukliznom zaštitom, kacige i zaštite za sluh u prikladnim uvjetima može smanjiti ozljede.

c) Spriječite nehотиčno pokretanje. Pobrinite se da je prekidač na isključenom položaju „off“ prije spajanja baterije, podizanja ili prenošenja alata. Nošenje električnog alata s prstom na prekidaču ili električni alati na kojima je prekidač u uključenom položaju „on“ mogu dovesti do nezgoda.

d) Uklonite svaki vijčani ili drugi ključ prije uključivanja električnog alata na položaj „on“. Vijčani ili drugi ključ spojen na rotirajući dio električnog alata može prouzročiti ozljede.

e) Nemojte se prenaprezati. Uvijek stojite na čvrstom uporištu i održavajte ravnotežu. To omogućuje bolju kontrolu nad električnim alatom u neočekivanim situacijama.

f) Nosite prikladnu odjeću. Ne nosite labavu odjeću ili nakit. Kosu, odjeću i rukavice držite izvan dohvata pomičnih dijelova. Široku odjeću, nakit ili dugu kosu mogu zahvatiti pomični dijelovi.

g) Ako su dostupni uređaji za usisavanje i prikupljanje prašine, pobrinite se da budu priključeni i da se ispravno koriste. Upotreba uređaja za prikupljanje prašine može smanjiti opasnost zbog izloženosti prašini.

### • 4. Upotreba i održavanje električnog alata

a) Nemojte preopterećivati alat. Koristite odgovarajući električni alat za željenu namjenu. Električni alat će bolje i sigurnije obaviti radni zadatak za koji je namijenjen.

b) Ne upotrebljavajte električni alat ako se ne može uključiti ili isključiti prekidačem. Svaki električni aparat koji se ne može kontrolirati prekidačem je opasan i mora se popraviti.

c) Izvucite utikač iz električne mreže i/ili izvadite bateriju

iz električnog alata prije bilo kakve prilagodbe, zamjene dijelova ili odlaganja električnih alata. Takve preventivne i sigurnosne mjere smanjuju rizik od slučajnog pokretanja električnog alata.

d) Odlazite električne alate koji nisu u upotrebi izvan dohvata djece i ne dopuštajte da njima rukuju osobe koje ne poznaju električni alat ili nisu upoznate s ovim uputama za rukovanje. Električni alati su opasni u rukama nevjешtih korisnika.

e) Održavajte električne alate. Provjerite podudaranje i spajanje pomičnih dijelova, slomljene dijelove i sve druge uvjete koji bi mogli utjecati na rad električnog alata. Ako je oštećen, popravite električni alat prije upotrebe. Mnoge nezgode događaju se zbog lošeg održavanja električnih alata.

f) Održavajte rezne alate oštirim i čistim. Ispravno održavani rezni alati s naoštrenim oštricama manje su podložni zaglavlivanju i lakše se kontroliraju.

g) Upotrebljavajte električni alat, pribor i dijelove alata, itd. u skladu s ovim uputama, uzimajući u obzir radne uvjete i posao koji treba obaviti. Upotreba električnog alata u svrhe za koje nisu namijenjeni može dovesti do opasnih situacija.

### • 5. Upotreba i održavanje baterije

a) Punite samo punjačem koji je specificirao proizvođač. Ako se punjač koji je prikladan za određenu vrstu baterija upotrijebi za druge vrste baterija, mogao bi se zapaliti.

b) Koristite električne alate samo s posebno dizajniranim specificiranim baterijama. Upotreba drugih baterijskih sklopova može izazvati ozljede ili požar.

c) Kad baterija nije u upotrebi, držite je podalje od metalnih predmeta, kao što su spojnice, novčići, ključevi, čavli, vijci ili drugi sitni predmeti, koji mogu spojiti polove na baterijama. Kratki spoj na polovima baterija može prouzročiti opekline ili vatru.

d) U nepovoljnim uvjetima, može iscuriti tekućina iz baterije; izbjegavajte dodir s tekućinom. Ako slučajno dođe do dodira, isperite vodom. Ako tekućina dođe u dodir s očima, potražite liječničku pomoć. Tekućina iz baterija može prouzročiti iritacije ili opekline.

### • 6. Servisiranje

a) Vaš električni alat odnesite na popravak stručnoj osobi koja koristi samo originalne rezervne dijelove. Time će se osigurati pouzdano održavanje električnog alata.

## Sigurnosne upute za pribijače – upozorenja o sigurnosti pribijača

- Uvijek imajte na umu da se u alatu nalaze pričvršćivači. Nepažljivo rukovanje pribijačem za čavle može izazvati neočekivano izbacivanje pričvršćivača i prouzročiti ozljede.
- Nemojte usmjeravati alat prema sebi ili nekome u blizini. Neočekivano aktiviranje okidača će izbaciti pričvršćivač i izazvati ozljede.
- Nemojte aktivirati alat ako nije pritisnut na radnu površinu. Ako alat nije u kontaktu s radnom površinom, pričvršćivač može skrenuti s ciljne točke.
- Izvadite bateriju alata kad se pričvršćivači zaglave u





alatu. Dok vadite zaglavljani pričvršćivač, pribijač bi se mogao slučajno aktivirati ako je priključen u struju.

- Oprezno izvadite zaglavljani pričvršćivač. Mehanizam može biti pod tlakom i mogao bi naglo izbaciti pričvršćivač dok pokušavate osloboditi zaglavljene dijelove.
- Ne upotrebljavajte ovaj pribijač za pričvršćenje električnih kabela. Nije namijenjen za postavljanje električnih kabela i mogao bi oštetiti njihovu izolaciju i time prouzročiti strujni udar ili opasnost od požara.
- ▲ • Na alatu se ne smiju izvoditi preinake osim ako to nije dopušteno u priručniku alata ili pisanim dopuštenjem proizvođača alata. Nakon preinaka alat bi mogao funkcionirati na neočekivani način i prouzročiti opasnost.
- Ne upotrebljavajte alat na pretvrdom ili premekanom materijalu. Pričvršćivač bi se mogao odbiti od tvrdih materijala i ozlijediti osobe, a kroz mekane materijale bi se mogao lako probiti i izletjeti.
- Za podmazivanje koristite samo tekuće sredstvo specifično u ovom priručniku. Upotrebom drugog sredstva za podmazivanje alat bi se mogao oštetiti i prouzročiti neispravnost u radu koja bi mogla ozlijediti korisnika.
- Napomene: 4 FL.OZ. (118 ml)
- Održavajte alat čistim, obrišite masnoću ili ulje nakon rada. Za čišćenje alata ne upotrebljavajte sredstvo za čišćenje na bazi otapala. Otapalo bi moglo oštetiti gume ili plastične dijelove na alatu. Masna drška ili glavno kućište alata će prouzročiti slučajno ispuštanje alata i ozlijediti osobu u blizini.
- ▲ • Preporučeni pričvršćivači i dodatni pribor
- Koristite samo pričvršćivače koje proizvodi ili preporučuje proizvođač alata, ili pričvršćivače s jednakim karakteristikama kao što su oni koje je preporučio proizvođač.
- Upotrebljavajte samo dodatni pribor koji je izradio ili preporučio proizvođač alata, ili pribor s jednakim karakteristikama kao i pribor koji je preporučio proizvođač.
- Napomene: Uključuje pribor, baterije, punjač baterija i pričvršćivače. Molimo da pogledate tehnički list sa specifikacijama.
- Ne koristite alat za izvođenje radova za koje nije namijenjen. Nemojte upotrebljavati alat umjesto čekića, jer bi se udarcima moglo razbiti kućište aparata i povećati opasnost od slučajnog izbacivanja pričvršćivača.
- Umetnite pričvršćivače na kraju kako biste spriječili njihovo neočekivano izbacivanje dok postavljate gorivni članak i bateriju.
- Kontrola rada
  - Ne koristite alat ako nedostaju ili su oštećene sigurnosne oznake upozorenja.
  - Alat koji nije u ispravnom radnom stanju ne smije se upotrebljavati. Oznake treba koristiti za kontrolu.
  - Nemojte uklanjati, mijenjati ili na bilo koji drugi način onesposobljavati kontrolu rada aparata.
  - Nemojte rukovati alatom ako je neki dio kontrole rada alata neispravan, isključen, izmijenjen ili ne radi ispravno.



- Rukovanje alatom
  - Samo osobe koje su pročitale i razumiju upute o

radu/sigurnosti alata smiju rukovati alatom.

- Uvijek pretpostavite da se u alatu nalaze pričvršćivači.
- Nemojte usmjeravati alat prema sebi ili osobi u blizini neovisno o tome je li sadržava pričvršćivače ili ne.
- Držite se podalje od drugih osoba i djece dok rukujete alatom.
- Nemojte aktivirati alat ako nije čvrsto položen na radnu površinu.
- Poštujte alat kao sredstvo za rad.
- Nemojte se igrati s alatom.
- Budite oprezni i usredotočeni na svoj rad i razumno se ponašajte dok radite alatima.
- Ne upotrebljavajte alat ako ste umorni, nakon konzumiranja droge ili alkohola, ili ako ste pod utjecajem lijekova.
- Nemojte se naprezati. Uvijek stojite na čvrstom uporištu i održavajte ravnotežu.
- Ne pridržavajte i ne nosite alat s prstom na okidaču.
- Pribijajte pričvršćivače samo na prikladne radne površine.
- Ne pribijajte pričvršćivače jedan na drugi.
- Nakon zabijanja pričvršćivača, alat može malo odskočiti (povratni trzaj) čime bi se mogao malo odmaknuti od radne površine. Smanjite opasnost od ozljeđivanja uslijed povratnog trzaja tako da:
  - o održavate stalnu kontrolu nad alatom.
  - o omogućite povratni trzaj i odmicanje od radne površine.
  - o ne opirite se povratnom trzaju jer će se alat vratiti na radnu površinu
  - o pri "Kontaktom aktiviranju" ako radna ploha ponovno dođe u dodir s radnom površinom prije otpuštanja okidača, doći će do nehotičnog izbacivanja pričvršćivača.
  - o otklonite lice i odmaknite tijelo od alata.
- Kad radite blizu ruba radne površine ili pod kosim nagibom pobrinite se da bude što manje krhotina, iverja i raspuknutih komadića, ili izbačenih i slobodnih pričvršćivača koji bi mogli izazvati ozljede.
- Odmaknite ruke i tijelo od dijela alata koji izbacuje pričvršćivač.
- Nemojte umetati pričvršćivače u alat ako je aktiviran bilo koji od prekidača za upravljanje.
- Ne služite se alatom ako izvor napajanja odstupa od specifikacija u uputama za rukovanje i sigurnost alata.
- Ne služite se aparatom ako radni tlak odstupa od specifikacija u uputama za rukovanje/sigurnost alata.
- Uvijek odaberite sustav aktiviranja koji odgovara primijenjenim pričvršćivačima i osposobljenosti osobe koja rukuje alatom.
- Budite osobito oprezni kad pribijate pričvršćivače u već postojeće zidove ili druge nepregledne prostore kako bi spriječili dodir sa skrivenim predmetima ili osobama s druge strane (npr. žice, cijevi).
- Uklonite gorivni članak i bateriju kad
  - Nije u upotrebi.
  - Obavljate održavanje ili popravak.
  - Uklanjate zaglavljene elemente.
  - Podižete, spuštate ili premještate alat na drugo mjesto.
  - Alat nije pod nadzorom ili kontrolom korisnika, ili
  - Uklanjate pričvršćivače iz spremnika.

## Upozorenje o sigurnosti gorivnih članaka

- Upotrebljavajte samo gorivni članak koji preporučuje proizvođač. Pročitajte sigurnosno-tehnički list kako bi doznali više o sadržaju svog gorivnog članka.
- Reciklirajte prazan gorivni članak u skladu s lokalnim propisima na snazi. Ne pokušavajte ponovno napuniti ili spaliti prazan gorivni članak.
- Nemojte ostavljati gorivni članak ili alate u kojima se nalazi gorivni članak izložene izravnom sunčevom svjetlu. Ne ostavljajte gore navedene artikle na temperaturi iznad 120 °F (50 °C). Pregrijavanje gorivnog članka može izazvati eksploziju ili požar.
- Nemojte bušiti ili pokušavati otvoriti gorivni članak. Gorivni članak sadržava zapaljivi plin čak i kad izgleda prazan.
- Sredstvo u gorivnom članku je izuzetno zapaljivo, pa ga držite podalje od svih izvora plamena.

**Napomene: Preporučeni gorivni članak – PREGUN Item#165 mm 40 g 80 ml ili njima jednaki.**



## UPOZORENJE za alate koji imaju mogućnost kontaktnog aktiviranja

- Ne postavljajte prst na okidač kad podižete uređaj ili ga premještate na radnom području ili u hodu, jer bi ga prst na okidaču mogao nehotično aktivirati. Kod alata sa selektivnim aktiviranjem, uvijek provjerite alat prije upotrebe kako bi bili sigurni da ste odabrali ispravan način rada.
- Ovo je alat sa selektivnim aktiviranjem kontaktnog aktiviranja ili kontinuiranim kontaktnim aktiviranjem prekidačima za odabir načina rada. Ili alat s kontaktnim aktiviranjem ili kontinuiranim kontaktnim aktiviranjem koji je označen gornjom oznakom. Namijenjen je za upotrebu i primjene u proizvodnji paleta, namještaja, montažnih kuća, tapeciranja i obloga.
- Ako koristite alat sa selektivnim načinom aktiviranja, uvijek provjerite je li postavljen ispravan način aktiviranja.
- Ne upotrebljavajte ovaj alat s kontaktnim aktiviranjem za namjene kao što su zatvaranje kutija ili sanduka i pričvršćivanje sigurnosnih sustava za prijevoz robe na kamionima i prikolicama.
- Budite oprezni kad se premještate s jednog na drugo mjesto.

## Predvidljive opasnosti tijekom opće upotrebe ručnog alata

- Korisnici ovog alata moraju procijeniti specifične rizike koji bi se mogli pojaviti pri svakoj upotrebi.

### 1. Opasnosti od rasprskavanja

- Alat za pribijanje pričvršćivača mora biti isključen kad se uklanjaju pričvršćivači, prilagođava alat, otklanjaju zaglavljene elemente ili zamjenjuje pribor.
- Tijekom rada pazite da pričvršćivači pravilno prodiru u materijal te da ne mogu skrenuti/krivo se usmjeriti prema

korisniku i/ili osobama u blizini.

- Tijekom rada, mogu nastati krhotine na radnoj plohi ili sustavu za pričvršćivanje/prikupljanje.
- Uvijek nosite zaštitne naočale otporne na udarce s bočnom zaštitom dok rukujete alatom.
- Korisnik mora procijeniti rizik za druge osobe.
- Budite oprezni dok radite s alatima bez kontakta s radnom površinom jer se mogu nehotično aktivirati i ozlijediti korisnika i/ili osobu u blizini.
- Pobrinite se da alat uvijek sigurno prijanja na radnu plohu i ne može iskliznuti.

### 2. Opasnosti pri radu

- Ispravno držite alat; budite spremni reagirati na uobičajene i iznenadne pokrete poput trzaja.
- Održavajte ravnotežu i stanite na sigurno uporište.
- Obvezno je nošenje prikladne zaštite za sluh.
- Služite se ispravnim napajanjem prema uputama u ovom priručniku.
- Upute za rukovanje moraju uputiti korisnika o ispravnoj upotrebi alata. Upute moraju obuhvatiti podatke o dopuštenim i nedopuštenim primjenama te povezanim rizicima kao što su rad na prikolicama kamiona i pokretnim platformama, itd.
- Upute za rukovanje moraju upozoriti na rizike povezane sa selektivnim aktiviranjem.

### 3. Opasnosti zbog ponavljajućih pokreta

- Ako se alatom služi dulje vrijeme, korisnik može osjetiti nelagodu u rukama, ramenima, vratu ili drugim dijelovima tijela.
- Tijekom upotrebe alata, korisnik se mora smjestiti u prikladan i ergonomski položaj tijela. Održavajte sigurno uporište i izbjegavajte nespretne pokrete ili gubitak ravnoteže.
- Ako korisnik osjeti simptome kao što su stalna ili učestala nelagoda, bol, tegobe, žmarci, utrnucé, osjećaj žarenja, obamrlost ili ukočenost, nemojte zanemariti ove znakove upozorenja. Korisnik alata mora se obratiti stručnoj liječničkoj službi opće prakse.
- Mogu postojati drugi rizici povezani uz izloženost ponavljajućim pokretima ovisno o trajanju upotrebe, položaju tijela i naprezanju. Preporučuje se da pogledate EN 1005-3 i EN 1005-4 za informacije te vrste.
- Svaka procjena rizika treba se usredotočiti na poremećaje mišićno-koštanog sustava, a pretežito se temelji na pretpostavci da se smanjenjem zamora tijekom rada mogu učinkovito smanjiti tegobe.

### 4. Opasnosti povezane s priborom i potrošnim materijalom

- Upute za rukovanje moraju specificirati prikladan pribor i potrošni materijal.
- Isključite napajanje alata, kao što su zrak, plin ili baterija ovisno o slučaju, prije zamjene/postavljanja pribora kao što je kontakt radne površine, ili bilo kakvih prilagodbi.
- Upotrebljavajte samo pribor jednake veličine i vrste kao što je pribor koji isporučuje proizvođač.
- Koristite samo sredstva za podmazivanje koje preporučuje proizvođač.
- Specifikacije pričvršćivača koji se mogu koristiti obvezno obuhvaćaju minimalni i maksimalni promjer, duljinu i značajke čavala kao što su debljina i nagib.



## 5. Opasnosti na radnom mjestu

- Poskliznuća, spoticanje i padovi su najčešći uzroci ozljeđivanja na radnom mjestu. Obratite pozornost na skliske površine koje su nastale upotrebom alata i opasnosti od spoticanja preko povišenih cijevi.
- Postupajte uz dodatni oprez u nepoznatim okruženjima. Mogu postojati skrivene opasnosti poput električnih kabela i vodova drugih priključaka.
- Ovaj alat nije namijenjen za upotrebu u eksplozivnoj atmosferi i nije izoliran u slučaju kontakta s električnom mrežom.
- Pobrinite se da nema električnih kabela, plinskih cijevi itd. koji bi mogli izazvati opasnost ako se oštete upotrebom alata.

## 6. Opasnosti zbog izloženosti prašini i isparavanjima

- Ako se alat koristi na mjestu gdje postoji statička prašina, podizanjem prašine bi mogao prouzročiti opasnost.
- Procjena rizika mora obuhvaćati prašinu nastalu pri upotrebi alata i mogućnost podizanja već postojeće prašine.
- Usmjerite ispuh kako bi smanjili podizanje prašine u okruženju koje je puno prašine.
- Tamo gdje može nastati opasnost od prašine ili isparavanja, prije svega je potrebna kontrola na mjestu pojavljivanja.

## 7. Opasnosti povezane uz izloženost buci

- Nezaštićena izloženost visokim razinama buke može prouzročiti stalan i onesposobljujući gubitak sluha i druge probleme kao što je tinitus (zvonjava, piskanje, zviždanje ili zujanje u ušima).
- Za ove opasnosti neophodna je procjena rizika i provedba ispravnog nadzora.
- Ispravan nadzor za smanjenje rizika može obuhvaćati radnje kao što je ovlaživanje materijala kako bi se izbjeglo "odzvanjanje" radne plohe.
- Nosite prikladnu zaštitu za sluh.
- Rukujte alatom i održavajte ga prema preporukama u ovim uputama, u svrhu prevencije nepotrebnog povećanja razine buke.
- Ako alat ima prigušivač, pobrinite se da bude uvijek postavljen i u ispravnom stanju kad se alat upotrebljava.

## 8. Opasnosti povezane uz izloženost vibracijama

- Za ove opasnosti neophodna je procjena rizika i provedba ispravnog nadzora.
- Izloženost vibracijama može oštetiti živce i prokrvljenost u šakama i gornjim dijelovima ruku.
- Nosite toplu odjeću kad radite u hladnim uvjetima, kako bi vam ruke ostale tople i suhe.
- Ako osjetite trnce, žmarce, bol ili uočite blijedu kožu na prstima i rukama, potražite stručnu pomoć od liječnika specijalista za medicinu rada.
- Rukujte i održavajte alat prema preporukama u ovim uputama, u svrhu prevencije nepotrebnog povećanja razine vibracija.
- Držite alat u rukama lagano, ali sigurno jer rizik izloženosti vibracijama je obično veći što je jači stisak šake.

## Dodatna upozorenja o sigurnosti plinskih alata

- Plinski alati smiju se upotrebljavati samo s plinskim

spremnici koji su obuhvaćeni popisom u uputama za rukovanje alatom ili ih je testirao dobavljač plinskih spremnika sukladno normi ISO 11148-13.

- Budite oprezni pri upotrebi plinskih alata, jer bi se mogli jako zagrijati što utječe na stisak šake i kontrolu alata.
- Plinski alati za pribijanje pričvršćivača moraju se upotrebljavati u prozračenom prostoru.
- U slučaju da gorivi ukapljeni plin dođe u dodir s kožom, može izazvati ozljede.
- Plinski spremnici moraju biti označeni sukladno zakonskim propisima o prijevozu.
- Oprezno rukujte plinskim spremnicima i provjerite oštećenja. Oštećeni plinski spremnici mogu eksplodirati i izazvati ozljede.
- Pročitajte i slijedite upute koje se isporučuju uz plinski spremnik.
- Pazite da se zapaljivi materijali ne izlažu vrelin ispušnim plinovima.
- Ne upotrebljavajte plinske alate u eksplozivnoj atmosferi, jer bi iskre koje stvara alat mogle izazvati požar ili eksploziju.
- Kod plinskih alata, uobičajenim radom može doći do manjeg istjecanja plina.

## Upozorenje o sigurnosti baterije

- Specifikacije baterijskog sklopa:

Baterija	Model	PBP2A66D1
	Tip	Litij-ionska baterija
	Nazivni napon	7.2V
	Kapacitet	2500mA
Dimenzije	52,2 mm (duljina) X 41,9 mm (širina) X 85,5 mm (debljina)	

- Upotrebljavajte samo baterije koje isporučuje proizvođač.
- Reciklirajte baterije u skladu s lokalnim propisima. Ne palite, ne bušite baterije i ne pokušavajte zdrobiti baterije.
- Ne uranjajte baterije u vodu ili druge tekućine. Ne izlažite baterije kiši ili snijegu.
- Ne izlažite baterije ili alate s baterijama izravnom sunčevom svjetlu. Ne ostavljajte gore navedene artikle na temperaturi iznad 120 °F (50 °C). Pregrijavanje baterije može izazvati eksploziju ili požar.
- Ne dopustite izravan kontakt polova baterije s metalima ili metalnim vodičima.

**Napomene: Molimo da pogledate tehnički list sa specifikacijama u vezi s baterijama.**

## Upozorenje o sigurnosti punjača baterija

- Specifikacije punjača baterija:

SPECIFIKACIJE ULAZA	
Model	UP0172A-01P
Raspon ulaznog napona	100-240 VAC
Ulazna frekvencija	50/60 ili 50 - 60 Hz
Uklonpa struja	40 A maks. (hladno pokretanje)



OPĆE SPECIFIKACIJE	
Učinkovitost	75 % tip
Struja propuštanja	0,35 mA maks.
Struja prije punjenja	0,15 A - 0,25 A
Napon prije punjenja	4 V < V baterija < 6 V
Potpuno napunjena	2 A
Stalni napon	8,2 V - 8,4 V
Potpuno napunjena	<0,15 A tip
Ukupno vrijeme punjenja	2 sata maks.
Prenaponska zaštita	8,5 V tip
Radna temperatura	0 °C - 50 °C
Toplinska zaštita baterijskog sklopa	T < 0 °C ili T > 55 °C
Stalna izlazna snaga	17 W maks.

SPECIFIKACIJE OKRUŽENJA	
Raspon radne temperature	0 °C do 50 °C
Koeficijent temperature	±0,02 % / °C
Raspon temperature skladištenja	-20 °C do +85 °C
Vlažnost, bez kondenzacije	0 do 95 % Relativne vlage
Hlađenje	Slobodna konvekcija zraka
EMI	Ispunjava zahtjeve CISPR22 Specifikacija klase B
SIGURNOSNE SPECIFIKACIJE	UL1310 i IEC60335-2-29

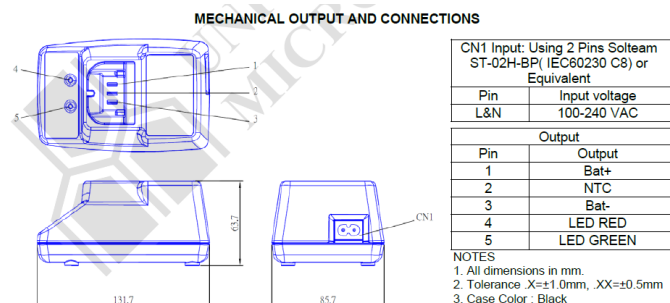

- Ne upotrebljavajte punjač baterija u eksplozivnoj atmosferi. Ovaj električni uređaj nije namijenjen za upotrebu u takvom okruženju.
- Punite bateriju pri sobnoj temperaturi od 0 °C - 50 °C. Pustite da se vruća baterija ohladi prije punjenja.
- Ne punite bateriju na otvorenom ili na temperaturi ispod 0 °C.
- Ne bušite i ne pokušavajte otvoriti kućište ili ćelije baterije.
- Ne uranjajte punjač baterija u vodu ili druge tekućine. Ne izlažite punjač baterije kiši ili snijegu.
- Ne upotrebljavajte punjač baterija ako je oštećen kabel ili je punjač pokvaren.
- Iskopčajte punjač iz utičnice povlačenjem adaptera, a ne izvlačenjem kabela.
- Nemojte ničime prekrivati punjač baterija.
- Ne upotrebljavajte transformator za podizanje napona ili motor-generator za napajanje punjača baterija.
- Ograničen na litij-ionske baterije, model br. PBP2A66D1.

- Ne punite baterije koje nisu punjive.
- Za vrijeme punjenja baterije moraju biti na dobro prozračenom mjestu.
- Ovim uređajem mogu se služiti djeca u dobi od osam ili više godina kao i osobe smanjenih tjelesnih, osjetilnih i umnih sposobnosti ili osobe koje nemaju iskustva ili dovoljnog znanja ako su pod nadzorom ili su primile upute o sigurnom načinu upotrebe ovog uređaja i razumiju postojeće opasnosti. Djeca se ne smiju igrati aparatom. Djeca ne smiju obavljati korisničko čišćenje i održavanje uređaja ako nisu pod nadzorom.
- Odvojivi električni kabel za napajanje (ELBZ/7) ili (ELBZ), CAS certifikacija, odvojive vrste, minimalne duljine 1,8 m i 3 m, nazivne snage 300 V, tip SPT-2 savitljivi kabel, 18 AWG/2C, 105 °C, koji završava neuzemljenim utikačem za utičnicu od 15 A, 125 V (NEMA 1-15P), a drugim kraj s odgovarajućim ulaznim priključkom za uređaj.



This device complies with Part 15 of the FCC Rules. Operation is subject to the following two conditions: (1) This device may not cause harmful interference, and (2) this device must accept any interference received, including interference that may cause undesired operation.

**Napomene: Molimo da provjerite specifikacije za punjač baterija navedene na tehničkom listu.**

## Upute za rukovanje

### Umetnite i izvadite gorivni članak

- Otvorite poklopac na gorivnom članku tako da ga povučete i rotirate.
- Umetnite gorivni članak u kućište. Uskladite sapnicu gorivnog članka prema izlazu goriva na alatu.
- Zatvorite poklopac na gorivnom članku.

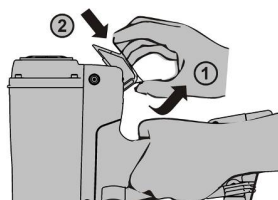

### Umetnite i izvadite pričvršćivač

- Spojite bateriju i gorivni članak prije umetanja pričvršćivača. Moguće je da alat započne jedan ciklus kad se spoji baterija. Ako umetnete pričvršćivač prije spajanja baterije, pričvršćivač bi se mogao naglo ispaliti.
- Okrenite sapnicu od drugih osoba i držite prst podalje od okidača dok umećete pričvršćivače.
- Kako biste umetnuli pričvršćivače, uvucite traku pričvršćivača u spremnik tako da dođe do graničnika pričvršćivača.
- Pogurnite potiskivač do graničnika.
- Otpustite potiskivač da prianja na traku pričvršćivača i stavite je u sapnicu.
- Kako biste izvadili pričvršćivač iz spremnika, pritisnite ručicu za otpuštanje na potiskivaču i nagnite alat tako da se traka pričvršćivača uvuče prema stražnjem dijelu spremnika.
- Izvadite traku pričvršćivača pritiskom na graničnik pričvršćivača i izvucite traku pričvršćivača.



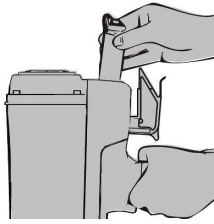

### Za spremnike dizajnirane u 3 koraka, poduzmite iste mjere opreza i nastavite sa sljedećim koracima

- Za umetanje pričvršćivača, pritisnite potiskivač do kraja da se blokira u spremniku na stražnjem položaju.
- Uvucite traku pričvršćivača u spremnik.
- Oslobodite potiskivač da potisne pričvršćivač u sapnicu.
- Kako biste izvadili pričvršćivače iz alata, povucite potiskivač do stražnjeg položaja za blokiranje. Izvucite pričvršćivač iz spremnika.

### Prilagodba dubine pribijanja

- Ovaj je alat opremljen mehanizmom za prilagodbu dubine pribijanja. Isprobajte dubinu na probnom komadu materijala prije nego što započnete s radom.
- Aktivirajte gumb za prilagodbu dubine pribijanja.
- Ponovite već opisani postupak kako bi odredili željenu dubinu pribijanja.

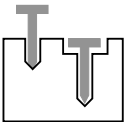

### Način aktiviranja i postupak aktiviranja alata

- Ovaj je alat opremljen samo potpuno sekvencijalnim sustavom aktiviranja.
- Kako biste aktivirali alat, pritisnite štitnikom na radnu površinu i povucite okidač.
- Kako biste ponovno aktivirali alat, potrebno je potpuno osloboditi štitnik i okidač prije nego što ponovite gore opisani postupak.
- Pazite da ga usmjerite na radnu površinu prije nego što povučete okidač.

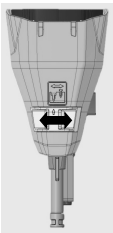

### Otklanjanje zaglavljenih elemenata

- U slučaju da se pričvršćivač zaglavi, uklonite bateriju prije nego što započnete bilo kakve radnje.
- Pritisnite ručicu za otpuštanje spremnika koja se nalazi na kućištu alata označena brojem 1.
- Izvadite spremnik i štitnik A označene brojevima 2 i 3.
- Izvadite zaglavljene pričvršćivače uskim kliještima ili instrumentom slične vrste. Nemojte vaditi pričvršćivače rukama.
- Ponovno sastavite štitnik A i spremnik nakon što ste uklonili zaglavljene pričvršćivače.



### Punjenje baterije i LED lampica na alatu i punjaču baterija

- Baterija se isporučuje uz alat. Potrebno je 2 sata da se nova baterija potpuno napuni.
- Upalit će se crvena LED lampica kad je punjač baterija priključen u struju, a nema baterija u punjaču.
- LED lampica na punjaču baterija će svijetliti crvenim svjetlom dok se baterija puni.
- LED lampica će svijetliti zelenim svjetlom kad je baterija potpuno napunjena.
- U slučaju nenormalnog povećanja temperature baterije, crvena LED lampica će uzastopno treperiti.
- U slučaju kvara na bateriji, svijetli crvena LED lampica i treba je zamijeniti novom.
- Kad je alat spojen na punu bateriju, LED lampica na alatu će svijetliti zelenim svjetlom.

Stanje punjača baterija LED lampica			
	Stanje	Crvena LED lampica	Zelena LED lampica
1	U mirovanju – Dostupna ulazna struja	ON	OFF
2	Postavljena baterija i puni se	ON	OFF
3	Baterija je potpuno napunjena	OFF	ON
4	Zaštita od previsoke temperature	Treperi (ON 0,5 s / OFF 0,5 s)	Treperi (ON 0,5 s / OFF 0,5 s)
5	Predugo vrijeme punjenja	Treperi (ON 0,5 s / OFF 0,5 s)	Treperi (ON 0,5 s / OFF 0,5 s)

## Upute za održavanje

### Opće održavanje

- Poslodavac i korisnik alata odgovorni su za održavanje alata u ispravnom radnom stanju. Osim toga, samo stručno osoblje koje je osposobio proizvođač, distributer ili poslodavac smije popravljati alat i mora upotrebljavati rezervne dijelove ili dodatni pribor koji je isporučio ili preporučio proizvođač ili distributer alata.
- **POZOR** uklonite bateriju prije svakog održavanja.
- Uvijek održavajte alat čistim. Obrišite masnoću ili ulje suhom krpom kako bi se spriječilo slučajno ispuštanje alata. Izbjegavajte upotrebu sredstva za čišćenje na bazi otapala za čišćenje alata jer neka otapala mogu oštetiti ili načeti dijelove alata od kompozitnih materijala. Redovito čistite usisni filter kako bi se sačuvala potpuna učinkovitost alata.
- **NIKADA** nemojte upotrebljavati alat ako imate bilo kakvih nedoumica.
- **ZBRINJAVANJE OTPADA** Slijedite nacionalne zakonske propise o zbrinjavanju otpada kojima se ne ugrožavaju osobe i okoliš.

### Podmazivanje i čišćenje

- Ovaj alat ne zahtijeva posebno podmazivanje budući da gorivo već sadržava određena ulja za podmazivanje.



- Komora za sagorijevanje i cilindar mogu se očistiti sredstvom za čišćenje automobilske rasplinjača. Potrebno je skinuti 2 vijka na ručki i 4 vijka na gornjem poklopcu kako bi se mogao otvoriti unutarnji dio cilindra.

#### Hladni vremenski uvjeti

- Ne preporučuje se upotreba ovog alata u hladnim vremenskim uvjetima. Hladni vremenski uvjeti će smanjiti djelotvorno sagorijevanje i učinkovitost baterije. Upotrebljavajte alat samo na temperaturi iznad  $-7\text{ }^{\circ}\text{C}$  ( $19\text{ }^{\circ}\text{F}$ ).

#### Odlaganje

- Ako se ne upotrebljava dulje vrijeme, nanosite sloj sredstva za podmazivanje na čelične dijelove da ne zahrđaju. Ne odlažite pribijač u hladnom okruženju. Kad nije u upotrebi, potrebno je čuvati pribijač na toplom i suhom mjestu. Držite izvan dohvata djece.

### Zaslona prikazuje stanje baterije u alatu

Stanje	Značenje
Sve LED lampice su zelene	Razina baterije iznad 80 %
Dvije LED lampice su zelene	Razina baterije od 80 % do 60 %
Jedna LED lampica je zelena	Razina baterije od 60 % do 40 %
Jedna LED lampica treperi zelenim svjetlom	Razina baterije od 40 % do 20 %
Jedna LED lampica je crvena	Razina baterije ispod 20 %

### Rješavanje problema

Simptom	Mjere
Upaljena je crvena LED lampica i alat ne radi.	<ul style="list-style-type: none"> <li>• Napon baterije je možda prenizak.</li> <li>• Zamijenite bateriju potpuno napunjenom baterijom.</li> </ul>
Alat radi normalno, ali ne pribija čavle.	<ul style="list-style-type: none"> <li>• Prilagodite dubinu pribijanja na najdublju točku.</li> <li>• Očistite cilindar prikladnim sredstvom za čišćenje.</li> <li>• Provjerite bateriju i zamijenite ju prema potrebi.</li> <li>• Pritisnite štitnik i zadržite jednu minutu prije aktiviranja okidača. Ako se alat ne aktivira, možda propušta brtva na komori za sagorijevanje. Pošaljite najbližoj servisnoj službi.</li> </ul>
Ventilator se ne okreće, a LED lampica svijetli crveno.	<ul style="list-style-type: none"> <li>• Baterija je dotrajala. Zamijenite bateriju potpuno napunjenom baterijom.</li> <li>• Ako sve gore navedene funkcije ne rade, pošaljite najbližoj servisnoj službi.</li> </ul>
Bateriju je nemoguće napuniti, ili se punjač baterija previše zagrijava dok puni.	<ul style="list-style-type: none"> <li>• Zamijenite bateriju. Ako se time problem riješi, znači da je baterija oštećena ili dotrajala.</li> <li>• Zamijenite punjač baterija ako baterija normalno funkcionira na alatu, ali se ne može napuniti na punjaču baterija.</li> </ul>

Punjač baterija previše se zagrijava, stvara buku ili izbija dim.	<ul style="list-style-type: none"> <li>• Punjač baterija je oštećen i više se ne smije koristiti. Odmah isključite punjač iz utičnice i zamijenite ga novim punjačem baterija.</li> </ul>
Kontaktni element za rad (štitnik) nije potpuno utisnut i alat se ne može upotrebljavati.	<ul style="list-style-type: none"> <li>• Kontaktni element za rad je savijen ili je začepljen prolaz kroz zaštitni mehanizam. Očistite prolaz na štitniku. Popravite ili zamijenite kontaktni element za rad putem zastupništva servisne službe.</li> <li>• Mehanizam za blokiranje je aktiviran. Umetnite još pričvršćivača</li> </ul>
Alat ne radi, ali LED lampica svijetli zeleno, a ventilator može raditi.	<ul style="list-style-type: none"> <li>• Nema više goriva, gorivni članak zamijenite novim.</li> <li>• Žice svjeće su labave, uklonite poklopac i provjerite žice svjeće.</li> <li>• Svjeće su prljave. Očistite svjeće.</li> <li>• Ako sve gore navedene funkcije ne rade, pošaljite najbližoj servisnoj službi.</li> </ul>
Alat radi normalno, ali ne pribija pričvršćivače.	<ul style="list-style-type: none"> <li>• Koristi se neispravna vrsta pričvršćivača. Prijedite na ispravne pričvršćivače.</li> <li>• Potrebno je očistiti cilindar.</li> <li>• Zaglavljen pričvršćivač, uklonite zaglavljene pričvršćivače prije upotrebe.</li> <li>• Potiskivač pričvršćivača ne pranja dobro na traku s čavlima. Namjestite na potpuno prisanje.</li> </ul>
Komora za sagorijevanje ne vraća se u početni položaj.	<ul style="list-style-type: none"> <li>• Kontaktni element za rad (štitnik) je savijen ili prljav. Provjerite kontaktni element za rad, popravite ga ili zamijenite. Očistite prolaz na štitniku.</li> </ul>
Pribijač se ne vraća u početni položaj, učestalost neispravnog pribijanja je veća od uobičajene.	<ul style="list-style-type: none"> <li>• Provjerite i zamijenite bateriju punom baterijom.</li> <li>• Očistite alat prikladnom tekućinom za čišćenje.</li> <li>• Provjerite u kakvom je stanju klipni prsten.</li> <li>• Alat je možda pregrijan. Očistite ili zamijenite filter za usisni zrak.</li> </ul>
Čini se da alat gubi snagu.	<ul style="list-style-type: none"> <li>• Provjerite gorivni članak.</li> <li>• Očistite ili zamijenite filter za usisni zrak.</li> <li>• Provjerite žice svjeće.</li> <li>• Očistite alat prikladnom tekućinom za čišćenje.</li> </ul>
U slučaju kvara koji nije naveden, prekinite s upotrebom alata i obratite se svom lokalnom distributeru za servisiranje.	

Molimo da alat pošaljete natrag proizvođaču/distributeru ako se pojavi kvar koji nije naveden među prethodno opisanim u tablici.



# GÁZÜZEMŰ FOX SZÖGBEÜTŐ FELHASZNÁLÓI KÉZIKÖNYV



A SZÖGBELŐVŐ HELYTELEN ÉS NEM BIZTONSÁGOS HASZNÁLATA HALÁLÓS VAGY SÚLYOS SÉRÜLÉSEKHEZ VEZET. NAGYON FONTOS, HOGY A SZERSZÁM JÖVŐBELI KEZELŐJE AZ ÜZEMELTETÉS MEGKEZDÉSE ELŐTT ELOLVASSA ÉS MEGÉRTSE EZT A HASZNÁLATI ÚTMUTATÓT. A SZÖGBELŐVŐ SZERSZÁM HASZNÁLATA ELŐTT TEGYE HOZZÁFÉRHEŐVÉ A KEZELŐ SZEMÉLYZET SZÁMÁRA EZT A KÉZIKÖNYVET.

A későbbi használat érdekében kérjük, őrizze meg egy biztonságos helyen ezt a kézikönyvet.



**FIGYELEM:** A használat előtt kérjük, olvassa el figyelmesen az utasításokat és figyelmeztetéseket. Ennek elmulasztása súlyos sérülésekhez vezethet.

## A szimbólumok értelmezése



Viseljen szemvédelmet



Figyelem



Rögzítőelem kilövés

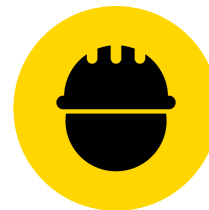

Viseljen védősisakot



Tilos a CO<sub>2</sub> vagy O<sub>2</sub> használata



Érintéses üzemmódban működtethető



Használat előtt olvassa el ezt az utasítást



Viseljen hallásvédelmet

## Tartalomjegyzék

Általános figyelmeztetések	72
Általános biztonsági figyelmeztetések	74
Általános elektromos szerszám Biztonsági Figyelmeztetések	74
Biztonsági utasítások a szögbelövő használatához – szögbelövő biztonsági figyelmeztetések	76
Üzemanyagcella biztonsági figyelmeztetés	77
FIGYELMEZTETÉS érintéssel működtethető szerszámok esetén	77
Előre látható veszélyek a kézi szerszámok általános használata esetén	77
1. A lövedékből adódó veszélyek	77
2. A működésből adódó veszélyek	77
3. Az ismétlődő mozgásokból adódó veszélyek	78
4. A tartozékokból és az üzemanyagból adódó veszélyek	78
5. Munkahelyi veszélyek	78
6. A porból és kipufogógázból adódó veszélyek	78
7. Zajból adódó veszélyek	78
8. Vibrációból adódó veszélyek	78
A gázüzemű szerszámokra vonatkozó további biztonsági utasítások	78
Akkumulátor biztonsági figyelmeztetés	79
Akkumulátortöltő biztonsági figyelmeztetés	79
Üzemeltetési utasítás	80
Az üzemanyagcella feltöltése és kiürítése	80
A rögzítőelemek betöltése és kiürítése	80
A belövési mélység be szabályozása	80
Az indítás módja és a szerszám kilövésének lépései	80
Akadály elhárítás a betonmegmunkáló szerszámnál	80
Az akkumulátor feltöltése és LED-kijelző a szerszámon és az akkumulátortöltőn	81
Karbantartási utasítás	81
Általános karbantartás	81
Kenés és tisztítás	81
Hideg időjárás	81
Tárolás	81
Zavarelhárítás	81





## ÁLTALÁNOS FIGYELMEZTETÉSEK

### Általános biztonsági figyelmeztetések



- ⚠️ A szerszám kezelése, működtetése és javítása során a felhasználónak az ANSI Z87.1/EN 166 előírásainak megfelelő a szabadon repülő részek ellen előlről és oldalról védő szemvédelmet kell viselnie. A munkaadónak kell gondoskodnia arról, hogy a felhasználó és valamennyi, a munkahely közelében tartózkodó személy a szerszám működése közben szemvédelmet viseljen.  
**FIGYELMEZTETÉS** A szemvédelmet mint a kezelőnek, mind a többi, a munkaterületen tartózkodó személynek viselnie kell.  
**FIGYELMEZTETÉS** Az üzemeltető köteles a kezelőnek, valamint a többi, a munkaterületen tartózkodó személynek szemvédelmet rendelkezésre bocsátani és annak viselését ellenőrizni.
- ⚠️ A halláskárosodás elkerülése érdekében javasoljuk a munkaterületen vagy annak közelében hallásvédelem használatát. A hallásvédelemnek az US Környezetvédelmi Ügynökség (NRR) előírásait kielégítő, a zajkibocsátásnak megfelelő hangtompítási tényezővel kell rendelkeznie.



- ⚠️ A fejevédelemnek meg kell felelnie az ANSI Z89.1. követelményeknek.
- ⚠️ Megfelelő ruházat. Ne viseljen a testtől elálló ruházatot vagy ékszert, mert az becsípődhet a mozgó alkatrészek közé. A szabadban végzett munkák során gumikesztyű és csúszásgátló lábbeli viselése javasolt. A hosszú haj védelme érdekében viseljen hajvédő fejedőt.
- ⚠️ Kezelje óvatosan a szerszámot. A szerszám megfelelő karbantartásával kapcsolatos részletes információkat a szerszám karbantartási utasítása tartalmazza.
- ⚠️ Ez a szerszám nem alkalmas robbanásveszélyes környezetben való használatra. A szerszám üzemeltetése a szerkezetéből adódóan szikraképződéssel jár, a kipufogógáz pedig a gyúlékony üzemanyag vagy gáz belobbanását okozhatja. Ne használja a szerszámot ilyen környezetekben. Ne dohányozzon a szerszám és az üzemanyagcella használata vagy kezelése közben.
- Üzemeltetés előtt ellenőrizze a szerszámot, hogy
  - Meggyőződjön a szerszám kifogástalan működőképességéről.
  - Ellenőrizze a megfelelő beállítást és a mozgó alkatrészek kapcsolódásait, valamint az összes olyan tényezőt, amely hatással lehet a szerszám működésére.
- Az üzemanyagcella egy nagynyomású cseppfolyósított gázzal töltött palack. Tartsa távol szikrától, tűztől, valamint magas hőmérsékletű és robbanásveszélyes

környezetektől. Ne szűrje át a palackot és ne próbálja meg kinyitni az üzemanyagcellát. Ha az üzemanyag elfogyott, semmi esetre se gyújtsa meg a palackot. Kövesse a palackon látható újra hasznosítási utasítást.

- Ne tárolja a szerszámot 50 °C (120 °F) feletti hőmérsékleten. Magas hőmérsékletek robbanást vagy tüzet, valamint a gyúlékony gáz kiáramlását eredményezik. Használaton kívül tartsa távol a szerszámot magas hőmérsékleti forrásoktól vagy közvetlen napsugárzástól.
- Csak jól szellőztetett területen használja a szerszámot. Ne szívja be a kipufogógázt, füstöt, valamint a gázt, mivel azok az emberi szervezetre veszélyesek lehetnek.
- A szerszám üzemeltetése közben ügyeljen az testi egyensúlyára, ne becsülje túl a képességeit.
- Tartsa gyermekektől távol a szerszámot, üzemanyagot, akkumulátortöltőt és akkumulátort. A szerszám képzésben nem részesült személyek kezében veszélyes.
- Használaton kívül vízszintes helyzetben tartsa a szerszámot. A szerszám elhelyezésekor kerülje el a biztosító kengyel összenyomódását.
- Használat előtt ellenőrizze mindig a szerszámot, hogy sérült, helytelenül csatlakoztatott vagy kopott alkatrészeket észlel-e.
- Ne használjon sérült szerszámot.
- A szögbeütő szerszámot csak megfelelő műszaki képzettséggel rendelkező személy üzemeltesse.
- Ne dobja el a biztonsági utasításokat.
- Legyen óvatos a rögzítőelemek kezelésekor, különösen a betöltés és kivétel során, mivel azok éles csúcsai sérüléseket okozhatnak.
- Csak olyan kesztyűt használjon, amellyel a kioldókat, valamint a beállító berendezéseket jól tapintani és biztonságosan szabályozni tudja.



## Általános elektromos szerszám

### Biztonsági Figyelmeztetések

- ⚠️ **FIGYELMEZTETÉS** Olvassa el az összes biztonsági figyelmeztetést és utasítást. A figyelmeztetések és utasítások figyelmen kívül hagyása áramütéshez, tűzhez és/vagy súlyos sérülésekhez vezethet. Órizzze meg a figyelmeztetéseket és utasításokat további tájékozódás céljából. A figyelmeztetésekből az "szerszám" kifejezés az elektromos működtetésű (kábelhez kötött szerszámot vagy az akkumulátorral üzemelő (kábel nélküli) szerszámot jelenti.

- 1. Munkahelyi biztonság
  - a) Tartsa a munkaterületet tisztán és jól megvilágítva. A túlsúlyolt vagy sötét területek balesetek forrásai lehetnek.
  - b) Ne üzemeltesse a szerszámot robbanásveszélyes környezetben, például gyúlékony folyadékok, gázok vagy por közelében. A szerszámok üzemeltetése során szikrák keletkezhetnek, amelyek a por vagy füst meggyulladásához vezethetnek.
  - c) A szerszám üzemeltetése során tartsa távol a gyermekeket és a kívülálló személyeket. A figyelem elterelése kontrollvesztéshez vezethet.

- 2. Elektromos biztonság

- Az elektromos szerszám dugaszainak a dugaszoló aljzathoz illőnek kell lenniük. Soha, és semmilyen módon se változtassa meg a dugaszt. Földelt szerszámoknál ne használjon semmilyen adapter csatlakozót. A változatlanul hagyott dugaszok és az azokhoz illeszkedő dugaszoló aljzatok csökkentik az áramütés veszélyét.
- Kerülje el a test érintkezését földelt felületekkel, mint például csövekkel, fűtőtestekkel, tűzhelyekkel és hűtőszekrényekkel. Földelt test esetén jelentősen növekszik az áramütés veszélye.
- Ne tegye ki a szerszámgépet esőnek vagy nedves környezetnek. A szerszámgéphez hatoló víz növeli az áramütés veszélyét.
- Ne rongálja meg a hálózati kábelt. Soha ne használja a kábelt az elektromos szerszám mozgatásához, húzásához vagy kidugaszolásához. Tartsa távol a kábelt hőforrásoktól, olajtól, éles peremektől vagy mozgó alkatrészekről. A sérült vagy összegabalyodott kábelek fokozzák az áramütés veszélyét.
- Az elektromos szerszám kültéri bevetésekor használjon a kültéri üzemeltetésre alkalmas hosszabbítókábelt. A kültéri üzemeltetésre alkalmas kábelek használata csökkenti az áramütés veszélyét.
- Ha az elektromos szerszám nedves környezetben való bevetése elkerülhetetlen, akkor használjon hibaáram-védőkapcsolóval (RCD) védett tápegységet. Egy RCD készülék használata csökkenti az áramütés veszélyét.

- 3. Személyes biztonság

- Legyen elővigyázatos, ügyeljen arra, hogy mit tesz, és az elektromos szerszám üzemeltetése közben használja a józan eszét. Ne használjon elektromos szerszámot ha fáradt vagy kábítószert, alkohol, ill. gyógyszer hatása alatt áll. Az elektromos szerszám használata közben már egy pillanatnyi figyelmetlenség is súlyos személyi sérüléshez vezethet.
- Használjon személyes védőfelszerelést. Viseljen mindig szemvédelmet. Az adott feltételeknek megfelelő védőfelszerelések, mint porvédő maszkok, csúszásgátló biztonsági cipők, védősisak, vagy hallásvédelem csökkentik a személyes sérülések veszélyét.
- Akadályozza meg a véletlen megindítást. Az akkumulátor csatlakoztatása, a szerszám felvétele vagy mozgatása előtt győződjön meg arról, hogy a kapcsoló ki helyzetben van. Az elektromos szerszám hordozása, miközben az ujját a kapcsolón tartja, vagy feszültség alatt álló elektromos szerszámok bekapcsolt állapotban történő szállítása baleset forrása lehet.
- Az elektromos szerszám bekapcsolása előtt vegye ki az összes állítókulcsot vagy csavarkulcsot. Az elektromos szerszám forgó részein hagyott csavarkulcs személyi sérülésekhez vezethet.
- Ne becsülje túl magát. Ügyeljen mindig a megfelelő helyzetre és egyensúlyára. Ez váratlan helyzetekben lehetővé teszi az elektromos szerszám biztonságosabb vezérlését.
- Öltözzön megfelelően. Ne viseljen a testtől elálló ruházatot vagy ékszert. Tartsa távol a haját, ruháját és kesztyűjét a mozgó alkatrészekről. A lazán ülő ruházat, ékszer vagy a hosszú haj becsipődhet a mozgó alkatrészek közé.
- Ha por-elszívó és porgyűjtő készülékek számára csatlakoztatási lehetőségek rendelkezésre állnak, akkor ügyeljen arra, hogy azokat megfelelően használják. A porgyűjtő használata csökkentheti a porból adódó veszélyeket.

- 4. Az elektromos szerszám használata és kezelése

- Ne használja túlzott erőfeszítéssel az elektromos szerszámot. Az alkalmazásának megfelelő elektromos szerszámot használja. A megfelelő elektromos szerszám a feladatot jobban és biztonságosabban a méretezésének megfelelő sebességgel végzi el.
- Ne használja az elektromos szerszámot, ha az a kapcsolóval nem kapcsolható be és ki. Bármilyen, a kapcsolóval nem szabályozható elektromos szerszám veszélyes és javítandó.
- Bármilyen beszabályozás elvégzése, a tartozékok cseréje, vagy az elektromos szerszám raktározása előtt válassza le a csatlakozódugót az áramforrásról és/vagy az akkumulátorcsomagot az elektromos szerszámról. Ezek a megelőző biztonsági intézkedések csökkentik az elektromos szerszám nem szándékos beindításának a veszélyét.
- Tárolja az üzemben kívül lévő szerszámot gyermekek által nem elérhető helyen, és ne engedje meg, hogy az elektromos szerszám kezelésében járatlan, vagy ezeket a biztonsági utasításokat nem ismerő személyek üzemeltessék az elektromos szerszámot. Az elektromos szerszámok képzésben nem részesült személyek kezében veszélyesek.
- Az elektromos szerszám karbantartása. Ellenőrizze a mozgó alkatrészek kifogástalan illeszkedését és kapcsolódását, valamint az összes olyan tényezőt, amely hatással lehet az elektromos szerszám működésére. Sérülés esetén az újbóli használat előtt javíttassa meg az elektromos szerszámot. Számos baleset az elektromos szerszámok nem megfelelő karbantartására vezethető vissza.
- Tartsa a vágó szerszámokat éles és tiszta állapotban. A megfelelően karbantartott, éles vágóélel rendelkező vágószerszámok kevésbé hajlamosak beakadásra, és könnyebben szabályozhatók.
- Az elektromos szerszámokat, tartozékokat és a szerszám-betéteket a jelen utasításoknak megfelelően a munkakörülményeket és az elvégzendő feladatok figyelembe vételével használja. Az elektromos szerszám nem rendeltetészerű használata veszélyes helyzetekhez vezethet.

- 5. Az akkumulátoros szerszám használata és gondozása

- Csak a gyártó által meghatározott töltőkészülékkel töltsse fel. Az adott akkumulátorcsomagnál nem megfelelő töltőkészülék használata tűzveszélyt okozhat.
- Csak a kifejezetten erre tervezett akkumulátorcsomaggal használja a szerszámot. Egyéb akkumulátorcsomagok használata sérülés- és tűzveszéllyel járhat.
- Tartsa távol a használaton kívüli akkumulátorcsomagot más fémtárgyaktól, mint például gémkapcsoktól, érméktől, kulcsoktól, szögektől, csavaroktól, vagy egyéb kisméretű fémtárgyaktól, amelyek csatlakozást hozhatnának létre az egyes akkumulátorsaruk között. Az akkumulátorsaruk rövidre zárása égési sérülésekhez vagy tűz keletkezéséhez vezethet.
- Visszaélés esetén folyadék léphet ki az akkumulátorból; kerülje az érintkezést. Véletlen érintkezés esetén öblítse le vízzel. Ha a kilépő folyadék a szemébe kerül, akkor forduljon orvoshoz is. Az akkumulátorból kilépő folyadék irritációt vagy égési sebeket okozhat.

- 6. Szerviz

- Az elektromos szerszám javítását egy képzett személlyel végeztesse el, aki csak az eredetivel azonos tartalék alkatrészeket használ. Ez biztosítja az elektromos szerszám biztonságának fenntartását.



## Biztonsági utasítások a szögbelövő használatához – szögbelövő biztonsági figyelmeztetések

- Mindig abból induljon ki, hogy a szerszámban rögzítőelemek vannak. A szögbelövő gondatlan kezelése a rögzítőelemek váratlan kilövéséhez és személyi sérülésekhez vezethet.
- Ne irányítsa a szerszámot saját magára vagy egy a közelében lévő személyre. A váratlan kioldás felszabadítja a rögzítőelemet, ami sérüléseket okozhat.
- Csak akkor működtesse a szerszámot, ha az biztonságosan felfekszik a munkafelületre. Ha a szerszám nem érintkezik a munkafelülettel, eltérülhet a tervezett céltől.
- Válassza le a szerszámot az akkumulátorról, ha a rögzítőelem beszorult a szerszámba. A beszorult rögzítőelem eltávolítása közben a szerszám – ha csatlakoztatva van – véletlenül működésbe léphet.
- A beszorult rögzítőelem kivételekor legyen nagyon óvatos. A mechanizmus nyomás alatt állhat, és a beszorult állapot megszüntetése során nagy erővel kirepülhet.
- Ne használja a szögező készüléket elektromos kábelek rögzítésére. Nem az elektromos kábelek fektetésére készült, és megrongálhatja az elektromos kábelek szigetelését, ezáltal áramütést vagy tüzet okozhat.
- ▲ • A szerszámot csak akkor alakíthatja át, ha a használati útmutató erre feljogosítja vagy a szerszám gyártója ehhez írásbeli hozzájárulását adta. Az átalakítás után a szerszám váratlanul működésbe léphet és veszélyes helyzeteket okozhat.
- Ne működtesse ezt a szerszámot túl kemény vagy túl puha anyagokon. Kemény anyagokról a rögzítőelem visszapattanhat és a személyek sérülését okozhatja, a puha anyag pedig könnyen áthatolható, szabad repülést biztosítva a rögzítőelemnek.
- Kérjük, hogy a kenéshez csak az ebben a használati útmutatóban ismertetett kenőfolyadékokat használja. Más kenőanyag használata a szerszám károsodását, hibás működést és a kezelő sérülését okozhatja.
- ▲ • **Megjegyzés: 4 FL.OZ.(118 ml)**
- Kérjük, tartsa tisztán a szerszámot, a munka befejezése után törölje le a zsírt vagy olajat. A szerszám tisztításához ne használjon oldószert tartalmazó tisztítószeret. Az oldószert megrongálhatja a szerszám gumi vagy műanyag alkatrészeit. A zsíros fogantyú és burkolat a szerszám véletlen lezuhanásához és a közelben tartózkodó személy sérüléséhez vezethet.
- ▲ • **Javasolt rögzítőelemek és tartozékok**  
Csak a szerszám gyártója által gyártott vagy javasolt, vagy azokkal azonos teljesítményű rögzítőelemeket használja.  
Csak a szerszám gyártója által gyártott vagy javasolt, vagy azokkal azonos teljesítményű tartozékokat használja.
- **Megjegyzések: A tartozékok, beleértve az akkumulátort, akkumulátor töltőt és a rögzítő elemeket. A műszaki adatokat azok műszaki adatlapjai tartalmazzák.**
- Ne használja a szerszámot a rendeltetésétől eltérő célokra. Főleg, ne használja kalapácsként a szerszámot, az arra gyakorolt erőhatás növeli a szerszámtest törésének és a rögzítőelem véletlen kilövésének a veszélyét.
- A rögzítőelemeket utolsóként töltsé be, ezzel az üzeman-

yagcella és az akkumulátor feltöltésekor megakadályozhatja a rögzítőelem véletlenszerű kilövését.

- Működtető kezelőfelületek
  - Ne használja a szerszámot, ha a biztonsági figyelmeztető címke (címkék) hiányoznak vagy megsérültek.
  - A nem megfelelő üzemi állapotban lévő szerszám használata tilos. Jelölje meg címkékkel vagy ellenőrzés céljából különítse el a többi szerszámtól.
  - Ne távolítsa el, manipulálja a szerszám kezelőelemeit, vagy ne tegye egyéb módon működésképtelenné azokat.
  - Ne üzemeltesse a szerszámot, ha bármelyik kezelőelem nem működőképes, azt leválasztották, megváltoztatták, vagy nem működik kifogástalanul.



- A szerszám kezelése
  - A szerszámot csak olyan személyek üzemeltethetik, akik elolvasták és megértették a szerszám kezelési/biztonsági utasításait.
  - Mindig abból induljon ki, hogy a szerszámban rögzítőelemek vannak.
  - Ne irányítsa a szerszámot saját magára vagy más személyre, függetlenül attól, hogy abban rögzítőelemek találhatók vagy nem.
  - Üzem közben tartsa távol a kívülálló személyeket és gyerekeket a szerszámtól.
  - Csak akkor működtesse a szerszámot, ha az biztonságosan támaszkodik a munkadarabra.
  - Tekintse a szerszámot munkaeszköznek.
  - Ne üzzön durva tréfát vele.
  - A szerszámmal végzett munkák során legyen óvatos, központosítsa a figyelmét a munkájára, használja a józan esztét.
  - Ne használja a szerszámot, ha fáradt, ha kábítószert vagy alkoholt fogyasztott vagy gyógyszer hatása alatt áll.
  - Ne becsülje túl a képességét. Ügyeljen mindig a megfelelő helyzetére és egyensúlyára.
  - Ne tartsa vagy vigye a szerszámot úgy, hogy az ujját az indítógombon tartja.
  - Csak megfelelő munkafelületekbe lője be a rögzítőelemeket.
  - Ne üsse be a rögzítőelemeket másik rögzítőelembe.
  - A rögzítőelem belövése után a szerszám visszagoroghat ("visszapattanás"), ezzel eltávolodhat a munkafelülettől. A sérülés veszélyének csökkentése érdekében a visszapattanást következőképpen kezelje:
    - o tartsa mindig ellenőrzés alatt a szerszámot.
    - o hagyja visszapattanni, hogy a szerszám eltávolodjon a munkafelülettől.
    - o ne akadályozza meg a visszapattanást, mert ezáltal visszakényszeríti az szerszámot a munkafelületbe
    - o "Érintésses üzemmódban", ha a munkadarab még a kioldó felengedése előtt újra megérintheti a munkafelületet egy rögzítőelem véletlen kilövése lehetséges.
    - o tartsa távol az arcát és a testrészeit a szerszámtól.
  - Egy munkadarab pereme, vagy hegyes szögben végzett munkavégzés során legyen óvatos, ezzel minimális szintre csökkentheti a rögzítőelemek csorbulását,



hasadását vagy repedését, illetve szabad kirepülését, vagy a rögzítőelemek visszapattnását, és ezzel a sérülés veszélyét.

- Tartsa távol a kezeit és a testét a szerszám rögzítőelem kibocsátási területétől.
  - Ne töltsse fel a szerszámot rögzítőelemekkel, ha a bármelyik kezelőelem aktív állapotban van.
  - Ne üzemeltesse a szerszámot a szerszám üzemeltetési/biztonsági utasításában meghatározottól eltérő energiaforrásról.
  - Ne üzemeltesse a szerszámot a szerszám üzemeltetési/biztonsági utasításában meghatározottól eltérő üzemi nyomással.
  - Mindig a rögzítőelem alkalmazásnak és a kezelő képzésének megfelelő kezelőrendszert válasszon.
  - Legyen különösen óvatos, ha a rögzítőelemeket egy meglévő falba, vagy más, nem belátható területre lövi be, hogy megakadályozza a másik oldalon eltakart tárgyakkal (pl. kábelek, csövek) vagy személyekkel való érintkezést.
- Távolítsa el az üzemanyagcellát és az akkumulátort, ha
    - Használaton kívül van.
    - Bármilyen karbantartási vagy javítási munka során.
    - Akadály elhárításakor.
    - A szerszám felemelése, süllyesztése és egyéb módon egy másik helyre való mozgatása közben.
    - A szerszám a kezelő felügyeleti és ellenőrzési területen kívül van; vagy
    - A rögzítőeszközöknek a tárból való eltávolítása során.

## Üzemanyagcella biztonsági figyelmeztetés

- Csak a gyártó által javasolt üzemanyagcellát használja. Olvassa el az anyag biztonsági adatlaját, hogy további ismereteket szerezzen az üzemanyagcella tartalmáról.
- Az üres üzemanyagcella újra hasznosítását a helyi törvényeknek megfelelően végezze el. Ne próbálja meg feltölteni vagy elégetni az üres üzemanyagcellát.
- Ne tegye ki az üzemanyagcellát vagy az üzemanyagcellával feltöltött szerszámot közvetlen napsugárzásnak. Ne tegye ki a mentemlített elemeket 50 °C (120 °F) feletti hőmérsékleteknek. Az üzemanyagcella túlhevülése robbanáshoz vagy tűzhez vezethet.
- Ne szűrje át a palackot és ne próbálja meg kinyitni az üzemanyagcellát. Az üzemanyagcella még akkor is gyúlékony gázt tartalmaz, ha üresnek tűnik.
- Az üzemanyagcella tartalma rendkívül gyúlékony. Tartsa távol minden gyújtóforrástól.

**Megjegyzések: Javasolt üzemanyagcella – PREGUN egy-ség#165 mm 40g 80ml, vagy azzal egyenértékű**



## FIGYELMEZTETÉS érintéssel működtethető szerszámok esetén

- A szerszám felvételekor, a különböző munkaterületek és helyzetek közötti mozgatásakor ne tartsa az ujját az indító gombon, mert az nem kívánatos működtetéshez

vezethet. A szelektív működtetésű szerszámok használata előtt ellenőrizze mindig, hogy a helyes üzemmódot választották-e ki.

- Ez a szerszám az érintéssel vezérléshez egy szelektív indítóval, vagy vezérlésmód kiválasztó általi folyamatos érintéssel rendelkezik, vagy egy érintéssel vagy folyamatos vezérléssel érintéssel szerszám, amely a következő jelzést viseli. Rendeltetésszerű használata magában foglalja a gyártási alkalmazásokat, mint például a raklapok, bútorok, gyárilag készített házelemek, kárpitok és burkolatok előállítását.
- Ha ezt a szerszámot szelektív vezérléssel használja, akkor győződjön meg mindig arról, hogy a vezérlés beállítása helyes-e.
- Ne használja a szerszámot érintéssel vezérléssel alkalmazásoknál, mint például a ládák vagy rekeszek lezárása, a transzportbiztosító rendszerek rögzítése az utánfutón vagy tehergépkocsin.
- Legyen óvatos, ha egy belövési helyzetből egy másikba vált.

## Előre látható veszélyek a kézi szerszámok általános használata esetén

- A szerszám kezelőjének fel kell becsülnie az egyes alkalmazások miatt esetleg fellépő specifikus veszélyeket.

### 1. Lövedék veszélyek

- A rögzítőelemek kivételekor, a beállítások végrehajtásakor, a torlódások megszüntetésekor vagy a tartozékok cseréjekor válassza le a rögzítőelem belövő szerszámot.
- Az üzem során ügyeljen arra, hogy a rögzítőelemek megfelelően hatoljanak be az anyagba és, hogy ne térjenek el/ ne süljenek el a kezelő vagy egyéb közelben lévő személyek felé.
- Az üzem során a munkadarabról és a rögzítő/gyűjtő rendszerről törmelék válhat le.
- A szerszám üzemeltetése közben viseljen mindig oldalsó védőlapokkal rendelkező, ütésálló szemvédelmet.
- A kívülálló személyeket fenyegető veszélyeket a kezelőnek kell felbecsülnie.
- Legyen nagyon óvatos a munkadarabban nem érintkező szerszámoknál, mivel ezeknél véletlen kilövéses is lehetségesek, amelyek a kezelő és/vagy kívülálló személyek sérülését eredményezhetik.
- Biztosítsa, hogy a szerszám mindig biztonságosan helyezkedjen el a munkadarabon és ne tudjon elcsúszni.

### 2. A működésből adódó veszélyek

- Tartsa biztosan a szerszámot: legyen kész a normális vagy hirtelen mozgások, például a visszapattnás felfogására.
- Tartsa a testét egyensúlyban, ügyeljen a biztonságos helyzetére.
- Viseljen megfelelő hallásvédelmet.
- Használja az üzemeltetési utasításban előírt, helyes energiaellátást.
- Az üzemeltetési utasításoknak tájékoztatniuk kell a felhasználót a szerszám helyenvaló használatáról. Ennek információkat is tartalmaznia kell az engedélyezett és tiltott alkalmazásokról, és az azzal járó, például a tehe-



- autók és mozgásban lévő platformok mögött végzett munkával kapcsolatban fellépő veszélyekről.
- Az üzemeltetési utasításoknak figyelmeztetniük kell a szelektív vezérléssel kapcsolatban fellépő veszélyekről is.

### 3. Az ismétlődő mozgásból adódó veszélyek

- Egy szerszám hosszabb ideig való használatakor a kezelő a karjaiban, vállában, nyakában vagy egyéb részeiben fájdalmat érezhet.
- A szerszám használata közben a kezelőnek egy megfelelő és ergonomikus helyzetet kell elfoglalnia. Tartsa meg a biztonságos alaphelyzetét, kerüljön minden kényelmetlen, az egyensúlyt veszélyeztető testtartást.
- Ha a kezelő tüneteket észlel, mint például tartós vagy visszatérő rossz közérzet, fájdalom, lüktetés, sajtó fájdalom, szűrő fájdalom, zsibbadás, égés, vagy merevség, akkor ne hagyja figyelmen kívül ezeket a figyelmeztető jeleket. A kezelőnek egy megfelelő képesítéssel rendelkező egészségügyi szakember tanácsát kell kérnie az általános tevékenységekkel kapcsolatban.
- Az ismétlődő munkából adódó veszélyekkel - például a munkahelyzetek és megerőltetés időtartamával kapcsolatban maradék veszélyek lehetségesek. Az ezzel kapcsolatos információkat az EN 1005-3 és EN 1005-4 szabványok tartalmazzák.
- A kockázatelemzések központjába az izom-csontrészteri rendellenességeket kell állítani. Ezeknek elsődlegesen azon a feltételezésen kell alapulniuk, hogy a munka során a kimerülés csökkentése a rendetlenségek mérséklődését eredményezi.

### 4. A tartozékokból és az üzemanyagból adódó veszélyek

- Az üzemeltetési utasításnak részletesen ismertetnie kell a megfelelő tartozékokat és fogyóeszközöket.
- A tartozékok, például a munkadarab érintkező megváltoztatása/cseréje, vagy bármilyen beszabályozás végrehajtása előtt válassza le a szerszám energia ellátását, mint például a levegő vagy gázellátást, illetve az akkumulátort.
- Csak a gyártó által rendelkezésre bocsátott tartozék méreteket és típusokat használja.
- Csak a szerszám gyártója által javasolt kenőanyagot használja.
- Az alkalmazható rögzítőelemek műszaki adatainak tartalmazniuk kell a minimális és maximális átmérőt, a hosszúságot, a rögzítőelem jellemző tulajdonságait, mint például idomszert és szöveget.

### 5. Munkahelyi veszélyek

- A munkahelyi sérülések fő okai a csúszás, botlás és esés. Legyen tudatában a szerszám használatából adódó csúszós felületeknek és a légtömlők okozta botlási veszélyeknek.
- Ismeretlen környezetben fokozott óvatossággal járjon el. Rejtett veszélyek létezhetnek, mint például elektromos vagy egyéb közművezetékek.
- Ez a szerszám nem alkalmas a potenciálisan robbanásveszélyes környezetben való használatra, és nem rendelkezik az elektromos árammal való érintkezés elleni szigeteléssel.
- Gondoskodjon arról, hogy ne legyenek elektromos vezetékek, gázcsövek stb., amelyek a szerszám használata miatt megsérülve veszély forrásai lehetnének.

### 6. A porból és kipufogógázból adódó veszélyek

- A szerszámnak egy statikus port tartalmazó környezetben történő használata esetén az a port felkavarva veszélyt okozhat.
- A kockázatelemzés ki kell terjednie a szerszám használata által okozott porra és a meglévő por felkavarásának lehetőségére.
- Vezesse az elszívó vezetékét úgy, hogy egy port tartalmazó környezetben a por felkavarását minimális szintre csökkentse.
- A por vagy kipufogás által okozott veszélyek esetén a legfontosabb azoknak a kibocsátás helyén történő ellenőrzése.

### 7. A zaj által okozott veszélyek

- A magas zajszinteknek való védtelen kitétel tartós munkaképtelenséget, hallásvesztést vagy egyéb problémákat, mint például tinnitust a (fülekben csengést, zúgást, sípolást vagy zúgást) okozhat.
- Ennél a veszéllyél a kockázatelemzés és a megfelelő ellenőrzések bevezetése elengedhetetlen.
- A kockázat csökkentésére irányuló megfelelő ellenőrzésekhez tartozhatnak intézkedések, mint például a munkadarabok "csengését" megakadályozó, hangszigetelő anyagok használata.
- Viseljen megfelelő hallásvédelmet.
- A zajszint nem szükséges fokozódásának megelőzése érdekében a szerszám kezelését és karbantartását az jelen útmutató javaslatainak megfelelően végezze el.
- Ha a szerszám hangtompítóval rendelkezik, akkor mindig győződjön meg arról az a szerszám üzeme közben felszerelt és működőképes állapotban van.

### 8. A rezgésből adódó veszélyek

- Ezeknél a veszélyeknél a kockázatelemzés végrehajtásával kapcsolatos tájékoztatás és a megfelelő ellenőrzések bevezetése elengedhetetlen.
- A vibrációnak való kitétel a kezek és a karok idegeinek és vérrellátásának károsodásához vezethetnek.
- A hideg környezetben való munkavégzés során viseljen meleg ruházatot, tartsa a kezét melegen és szárazon.
- Ha az ujjain vagy a kezén bőrszabaddást, bizsergést, fájdalmat vagy fehéredést észlel, kérje egy megfelelően képezett egészségügyi szakember tanácsát az általános tevékenységeket illetően.
- A rezgések nem szükséges fokozódásának megelőzése érdekében a szerszám kezelését és karbantartását az jelen útmutató javaslatainak megfelelően végezze el.
- Tartsa a szerszámot könnyedén, de biztonságosan, mert a markolóerő növekedésével általában a rezgés fellépésének veszélye is fokozódik.

## A gázüzemű szerszámokra vonatkozó további biztonsági utasítások

- A gázüzemű szerszámokat csak a szerszám üzemeltetési utasításában felsorolt gázpalackokkal, vagy egy gázpalack szállítónak az ISO 11148-13 szerint tesztelt gázpalackjaival használja.
- A gázüzemű szerszámok használatakor legyen nagyon

óvatos, mert azok felforrósodhatnak, ami hatással lehet a fogásra és szabályozásra.

- A gázüzemű rögzítőelem belövő szerszámokat jól szellőztetett helyen használja.
- A folyékony, éghető gáz az emberi bőrre jutva sérüléseket okozhat.
- A gázpalackok az előírt szállítási szabályozásnak megfelelően jelölendők.
- Kezelje óvatosan a gázpalackokat és ellenőrizze a sértetlen állapotukat. A sérült gázpalackok felrobbanhatnak és sérüléseket okozhatnak.
- Olvassa el és tartsa be a gázpalackkal együtt rendelkezésre bocsátott utasításokat.
- Ügyeljen arra, hogy a gyúlékony anyagokat ne tegye ki forró kipufogógáz hatásának.
- Ne használjon gázüzemű szerszámokat robbanásveszélyes területeken, mert a működésük során keletkező szikrák tüzet vagy robbanást okozhatnak.
- A gázüzemű szerszámokból a gáz kilépése még szabályos működés esetén is lehetséges.

## Akkumulátor biztonsági figyelmeztetés

- Az akkumulátorcsomag műszaki adatai:

Akkumulátor	Modell	PBP2A66D1
	Típus	Li-ion akkumulátor
	Névleges feszültség	7.2V
	Kapacitás	2500mA
Méret	52,2 mm (ho) X 41,9 mm (sz) X 85,5 mm (mé)	

- Csak a gyártó által rendelkezésre bocsátott akkumulátorokat használja.
  - Az akkumulátorok újra hasznosítását a helyi törvényeknek megfelelően végezze el. Ne égesse el az akkumulátort, ne kísérelje meg kilyukasztani és összepréselni.
  - Ne merítse az akkumulátort vízbe vagy más folyadékba. Ne tegye ki az akkumulátort esőnek vagy hónak.
  - Ne tegye ki az akkumulátort vagy az akkumulátort tartalmazó szerszámot közvetlen napsugárzásnak. Ne tegye ki a fent említett elemeket 50 °C (120 °F) feletti hőmérsékleteknek. Az akkumulátor túlhevülése robbanáshoz vagy tűzhez vezethet.
  - Akadályozza meg az akkumulátorsaruk közvetlen érintkezését fém, vagy egyéb vezetőképes anyaggal.
- Megjegyzések: Az akkumulátor műszaki adatait annak műszaki adatlapjai tartalmazzák.**

## Akkumulátortöltő biztonsági figyelmeztetés

- Az akkumulátortöltő műszaki adatai:

BEMENETI MŰSZAKI ADATOK	
Modell	UP0172A-01P
Bemeneti feszültségtartomány	100-240 VAC
Bemeneti frekvencia	50/60 vagy 50-60 Hz
Bekapcsolási túláram	legfeljebb 40 A (hidegindítás)

ÁLTALÁNOS MŰSZAKI ADATOK	
Hatásfok	75 % típus
Szivárgási áram	legfeljebb 0,35 mA
Előtöltési áram	0.15A-0.25A
Előtöltési feszültség	4V< V akkumulátor <6V
Teljes töltés	2A
Állandó feszültség	8.2V-8.4V
Teljes töltés	<0,15 A típus
Teljes töltési idő	legfeljebb 2 óra
Túlfeszültség védelem	8,5 V típus
Üzemi hőmérséklet	0°C -50°C
Akkumulátorcsomag hőmérsékletvédelem	T < 0 °C vagy T > 55 °C
Folyamatos kimeneti teljesítmény	legfeljebb 17 W

KÖRNYEZETI FELTÉTELEK	
Üzemeltetési hőmérséklettartomány	0 °C-tól +50 °C-ig
Hőmérsékletlényező	±0.02%/°C
Tárolási hőmérséklettartomány	-20 °C-tól +85 °C-ig
Nedvesség, nem lecsapódó	0 és 95% RH között
Hűtés	Szabad légáramlás
EMI	Megfelel a CISPR22, B osztály előírásainak
Biztonsági ELŐÍRÁSOK	UL1310 és IEC60335-2-29

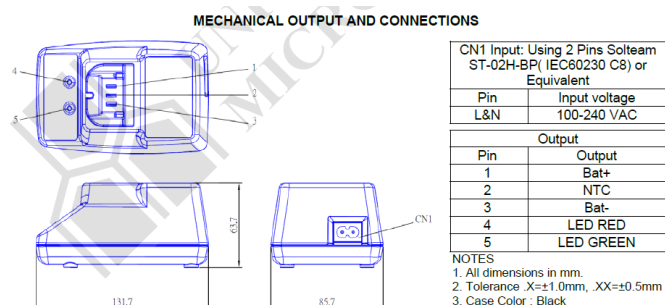

- Ne használja az akkumulátortöltőt robbanásveszélyes környezetben. Az elektromos készülék nem alkalmas az ilyen környezetben való használatra.
- Az akkumulátortöltőt szobahőmérsékleten, 0 °C és 50 °C között tölts fel. A feltöltés előtt hagyja lehűlni a forró akkumulátortöltőt.
- Ne tölts fel a szabadban vagy 0 °C-nál alacsonyabb hőmérsékleteken.
- Ne szűrje át vagy ne próbálja meg kinyitni az akkumulátortöltő cellákat.
- Ne merítse az akkumulátortöltőt vízbe vagy más folyadékba. Ne tegye ki az akkumulátortöltőt esőnek vagy hónak.
- Ne használja az akkumulátortöltőt, ha a kábel megsérült, vagy az akkumulátortöltő meghibásodott.
- Az akkumulátortöltő leválasztásakor az adapteregységet és ne a kábelt húzza.
- Ne takarja le az akkumulátortöltőt.



- Az akkumulátortöltő áramforrásaként ne használjon blokktranszformátort vagy motorgenerátort.
- A PBP2A66D1 modellszámú Li-ion akkumulátorcsomagra korlátozódik.
- Ne tölts fel a nem utántölthető elemeket.
- Töltés során helyezze az akkumulátort jól szellőztetett helyiségbe.
- Ezt a készüléket nem használhatják 8 évesnél fiatalabb és annál idősebb gyermekek, valamint csökkentett fizikai, szenzoros és mentális képességekkel, és nem elegendő tapasztalattal és ismerettel rendelkező személyek kivéve, ha egy, a biztonságukért felelős személy felügyelete alatt állnak, vagy attól a készülék használatával kapcsolatban kioktatást kaptak. A gyermekeknek nem szabad játszaniuk a készülékkel. A tisztítást és a felhasználó által végzendő karbantartást a gyermekeknek tilos felügyelet nélkül elvégezniük.
- Levehető tápegységkábel, (ELBZ/7) vagy (ELBZ) bejegyzés, CAS tanúsítvány, levehető típus, minimális hosszúság 1,8 m és 3 m, névleges feszültség 300 V, SPT-2 típusú rugalmas kábel, 18AWG/2C, 105 °C, az egyik végén egy nem földelt típusú, 15 A, 125 V (NEMA 1-15P) csatlakozó dugasszal, a másik végén a készülék bemenetének megfelelő fröccsentett csatlakozó aljzattal.



This device complies with Part 15 of the FCC Rules. Operation is subject to the following two conditions: (1) This device may not cause harmful interference, and (2) this device must accept any interference received, including interference that may cause undesired operation.

**Megjegyzés: Az akkumulátortöltő részletes műszaki adatait a műszaki adatlap tartalmazza.**

## Üzemeltetési utasítás

### Az üzemanyagcella feltöltése és kiürítése

- Nyissa ki az üzemanyagcella ajtaját, húzza ki és fordítsa el ehhez az ajtót.
- Helyezze be az üzemanyagcellát a rekeszbe. Igazítsa be az üzemanyagcella nyílását a szerszám üzemanyagcsapjához.
- Zárja le az üzemanyagcella ajtaját.

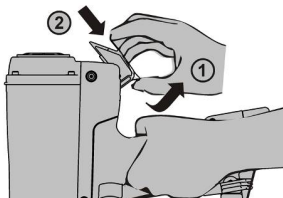

### A rögzítőelemek betöltése és kiürítése

- A rögzítőelemek feltöltése előtt csatlakoztassa az akkumulátort és az üzemanyagcellát. A szerszám az akkumulátorra csatlakoztatva váratlan mozgást végezhet. Ha az akkumulátor csatlakoztatása előtt feltöltötte a rögzítőelemeket, akkor a rögzítőelem véletlenül kilövellhet.
- A rögzítőelem feltöltésekor ne irányítsa a nyílást személyekre és ne tartsa az ujját a kioldón.
- A rögzítőelem feltöltéséhez csúsztassa a rögzítőelem szalagot a tárba, amíg a rögzítőelem szalag el nem halad

a rögzítőelem ütköző mellett.

- Húzza meg a tolókart, hogy az ütköző mögé kerüljön.
- Oldja ki a tolókart, hogy befogja a rögzítőelem szalagot, és vezesse be azt a nyílásba.
- A rögzítőelemnek a tárból való kivételéhez működtesse a tolókar kioldó karját és billentse el a szerszámot, hogy a rögzítőelem szalag a tár hátsó részébe csússzon.
- A rögzítőelem szalag kivételéhez nyomja le az rögzítőelem ütközőt, és húzza ki a rögzítőelem szalagot.

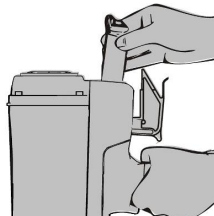

### A 3 fokozatú tárkiállítás esetén kövesse az azonos a biztonsági óvintézkedéseket és folytassa a következő lépésekkel

- A rögzítőelemek betöltéséhez húzza hátra a tolókart úgy, hogy az a tár hátsó helyzetében beakadjon.
- Csúsztassa a rögzítőelem szalagot a tárba.
- Engedje fel a tolókart és tolja a rögzítőelemet a nyílásba.
- A rögzítőelemnek a szerszámból való kivételéhez húzza hátra, a bereteszelt helyzetbe a tolókart. Tolja ki a rögzítőelemet a tárból.

### A belövési mélység beszabályozása

- Ez a szerszám belövési mélység beszabályozóval rendelkezik.
- A munka megkezdése előtt ellenőrizze egy szíjdarabon a belövési mélységet.
- Állítsa be a gomb elfordításával a belövési mélységét.
- Ismétlje meg ezt az eljárást, míg meg nem találja a kívánt belövési mélységnek megfelelő beállítást.

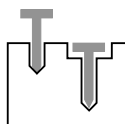

### Az indítás módja és a szerszám kilövésének lépései

- Ez a szerszám csak teljes szekvenciális indítórendszerrel rendelkezik.
- A szerszám megindításához nyomja a biztosítót a munkadarabra, majd húzza meg az indítót.
- A szerszám újbóli megindításához a fent említett eljárás megismétlése előtt oldja ki teljesen a biztosítót, és engedje el a kioldókart.
- Az indítókar meghúzása előtt győződjön meg arról, hogy a lövést a munkadarabra irányítja.

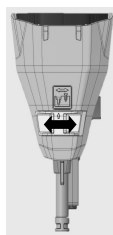

### Akadály elhárítás a betonmegmunkáló szerszámmal

- A rögzítőelem beszorulása esetén bármilyen tevékenység



- elvégzése előtt válassza le az akkumulátort.
- Nyomja meg a szerszámurkolaton lévő tárkioldó kart. 1. poz.
- Vegye ki a tárt és az A biztosítót 2 és 3 poz.
- Egy csípőfogó vagy hasonló típusú szerszám segítségével távolítsa el a beszorult rögzítőelemet. Ne próbálja a kezével kivenni az rögzítőelemet.
- A rögzítőelem akadály elhárítása után szerelje vissza az A biztosítót és a tárt.

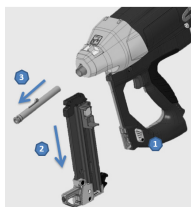

### Az akkumulátor feltöltése és a LED-kijelző a szerszámon és az akkumulátortöltőn

- A szerszám kiszállítása egy akkumulátorral történik. Egy új akkumulátor teljes feltöltése 2 órát vesz igénybe.
- Ha az akkumulátortöltőt behelyezett akkumulátor nélkül csatlakoztatja van az áramellátásra, akkor a piros LED világít.
- Az akkumulátor töltése közben az akkumulátortöltőn lévő LED-kijelző piros színre vált.
- A feltöltés befejezése után a másik LED-kijelző színe zöldre változik.
- Az akkumulátor rendellenes hőmérséklete esetén a piros LED-kijelző villog.
- Az akkumulátor rendellenessége esetén a piros LED felvillan, cserélje ki egy újra az akkumulátort.
- A szerszámnak a feltöltött akkumulátorra való csatlakoztatásakor a szerszámon lévő LED-kijelző zöld színre vált.

Az akkumulátortöltő LED-kijelzőjének állapota			
Állapot	piros LED	zöld LED	
1 Használaton kívül – bemeneti teljesítmény rendelkezésre áll	BE	KI	
2 Akkumulátor felszerelve és feltöltve	BE	KI	
3 Akkumulátor teljesen feltöltve	KI	BE	
4 Túlmelegedés védelem	Villogás (BE 0,5 mp/KI 0,5 mp)	Villogás (BE 0,5 mp/KI 0,5 mp)	
5 Töltési idő	Villogás (BE 0,5 mp/KI 0,5 mp)	Villogás (BE 0,5 mp/KI 0,5 mp)	

## Karbantartási utasítás

### Általános karbantartás

- A szerszám biztonságos és működőképes állapotának biztosításáért az üzemeltető és a szerszám kezelője felelős. Ezen túlmenően a szerszám javítását csak a gyártó, a forgalmazó vagy az üzemeltető által kioktatott szolgáltató személyzet, a szerszám gyártója vagy forgalmazója által rendelkezésre bocsátott vagy javasolt alkatrészek vagy tartozékok használatával végezheti el.
- **VIGYÁZAT** bármilyen karbantartási tevékenység megkezdése előtt válassza le az akkumulátort.
- Tartsa mindig tisztán a szerszámot. A szerszám véletlen leejtésének megelőzése érdekében törölje le egy száraz, tiszta ronggyal a zsírt vagy olajat. A szerszám tisztításakor kerülje az oldószer bázisú tisztítószer használatát, mert bizonyos oldószer megromolhatják

vagy gyengíthetik a szerszám kompozit alkatrészeit. A szerszám teljes teljesítményének megőrzése érdekében tisztítsa meg rendszeresen a légszűrőket.

- **SOHA** ne használja a szerszámot, ha kétségei vannak.
- **HULLADÉKÁRTALMATLANÍTÁS** Tartsa be a hulladékártalmatlanításra vonatkozó nemzeti szabályokat, hogy ne tegye ki veszélynek a személyeket és a környezetet.

### Kenés és tisztítás

- A szerszám nem igényel kenést, mert az üzemanyag kenőolajat tartalmaz.
- Az égetőkamra és a henger gépjármű porlasztó tisztító alkalmazásával tisztítható. A henger belső részeihez való hozzáférés érdekében távolítsa el a markolaton lévő 2 db csavart és a felső kupakon lévő 4 db csavart.

### Hideg időjárás

- A szerszám nem alkalmas hideg környezetben való használatra. Alacsony hőmérsékletek hátrányos hatással vannak az égés hatékonyságára és az akkumulátor teljesítményére. Csak -7 °C-nál (19 °F) magasabb hőmérsékleten használja a szerszámot.

### Tárolás

- Ha a szerszám hosszabb ideig használaton kívül marad, akkor a rozsdásodás megelőzése érdekében kenje meg vékonyan kenőanyaggal az acél alkatrészeket. Ne rak-tározza a szögbeütőt hideg környezetben. Használaton kívül egy meleg és száraz helyen őrizze meg a szögbeütő szerszámot. Gyermekektől elzárva tartandó.

## Az akkumulátor állapotának kijelzése a szerszámon

Állapot	Jelentés
Az összes LED zöld	Az akkumulátor teljesítménye 80 %-nál nagyobb
Két zöld LED	Az akkumulátor teljesítménye 80 % és 60 % között van
Egy zöld LED	Az akkumulátor teljesítménye 60 % és 40 % között van
Egy LED zöld és villog	Az akkumulátor teljesítménye 40 % és 20 % között van
Egy LED piros	Az akkumulátor teljesítménye 20 % alatt van

## Zavarelhárítás

Jelenség	Ellenintézkedések
A piros LED-kijelző világít és a szerszám nem működik.	<ul style="list-style-type: none"> <li>• Az akkumulátor teljesítménye esetleg túl alacsony.</li> <li>• Helyezzen be egy teljesen feltöltött akkumulátort.</li> </ul>
A szerszám szabályszerűen működik, de nem lövi be eléggé a rögzítőelemeket.	<ul style="list-style-type: none"> <li>• Állítsa nagyobbra a belövési mélységet.</li> <li>• Egy megfelelő tisztítószerezellel tisztítsa meg a hengert.</li> <li>• Ellenőrizze, szükség esetén cserélje ki az akkumulátort.</li> <li>• Az elsütőbillentyű működtetése előtt nyomja le és tartsa 1 percig lenyomva a biztosítót. Ha a szerszám nem lövi ki a rögzítő elemet, akkor az égetőkamrában esetleg tömítés szivárgás lépett fel. Küldje el egy, a közelében lévő ügyfélszolgálathoz.</li> </ul>





A ventilátor nem működik és a LED-kijelző piros.	<ul style="list-style-type: none"> <li>Az akkumulátor lemerült. Helyezzen be egy teljesen feltöltött akkumulátort.</li> <li>Ha a fent említett intézkedések nem segítenek, akkor küldje el egy, a közelében lévő ügyfélszolgálathoz.</li> </ul>
Az akkumulátor nem töltődik, vagy az akkumulátortöltő töltés közben túlhevül.	<ul style="list-style-type: none"> <li>Cserélje ki az akkumulátort. Ha a probléma ezzel az intézkedéssel megoldódik, akkor az akkumulátor megsérült vagy kimerült.</li> <li>Cserélje ki az akkumulátortöltőt, ha az akkumulátor a szerszámon szabályszerűen működik, de az akkumulátortöltővel nem tölthető fel.</li> </ul>
Az akkumulátor felhevül, szokatlan zajt bocsát ki, vagy füstölni kezd.	<ul style="list-style-type: none"> <li>Az akkumulátortöltő meghibásodott és nem használható tovább. Válassza le azonnal az akkumulátortöltőt és cserélje ki egy újra.</li> </ul>
Az érintkezőelem (biztosító) nincs teljesen lenyomva és a szerszám nem használható.	<ul style="list-style-type: none"> <li>Az érintkezőelem elgörbült, vagy szennyeződés tapadt a biztosító mechanizmus pályába. Tisztítsa meg a biztosító pályát. Javítsa meg vagy cseréltesse ki az érintkező elemet a szolgáltató központ képviselőjével.</li> <li>A kireteszelő mechanizmus aktív. Töltsön be több rögzítő elemet.</li> </ul>
A szerszám nem működik, de a zöld LED-kijelző világít és a ventilátor üzemel.	<ul style="list-style-type: none"> <li>Az üzemanyag elfogyott, helyezzen be egy új üzemanyagcellát.</li> <li>A gyújtóhuzal laza, vegye le a kupakot és ellenőrizze a gyújtóhuzalt.</li> <li>Az izzógyertya beszennyeződött. Tisztítsa meg az izzógyertyát.</li> <li>Ha a fent említett intézkedések nem segítenek, akkor küldje el egy, a közelében lévő ügyfélszolgálathoz.</li> </ul>
A szerszám szabályszerűen működik, de nem lő ki rögzítőelemet.	<ul style="list-style-type: none"> <li>Helytelen típusú rögzítőelemet használ. Kérjük, cserélje ki a helyes rögzítőelemre.</li> <li>A henger tisztítást igényel.</li> <li>A rögzítőelem beszorult. A szerszám használata előtt távolítsa el a beszorult rögzítőelemet.</li> <li>A rögzítő nyomókar nem akad be megfelelően a rögzítőelem szalagba. Igazítsa be, hogy teljesen beakadjon.</li> </ul>
Az égőkamra nem tér vissza a kiindulási helyzetébe.	<ul style="list-style-type: none"> <li>Az üzemi érintkező elem elgörbült vagy beszennyeződött. Ellenőrizze, javítsa meg vagy cserélje ki az érintkező elemet. Tisztítsa meg a biztosító pályát.</li> </ul>
A kilövő nem tér vissza a kiindulási helyzetébe, a lövés kimaradás a szokásosnál gyakoribb.	<ul style="list-style-type: none"> <li>Ellenőrizze és cserélje ki az akkumulátort.</li> <li>Tisztítsa meg a szerszámot egy megfelelő tisztító folyadékkal.</li> <li>Ellenőrizze a dugattyúgyűrű kopását.</li> <li>A szerszám esetleg túlhevült. Tisztítsa meg vagy cserélje ki a légszűrőt.</li> </ul>
A szerszámnál teljesítményvesztés jelentkezik.	<ul style="list-style-type: none"> <li>Ellenőrizze az üzemanyagcellát.</li> <li>Tisztítsa meg vagy cserélje ki a bemeneti légszűrőt.</li> <li>Ellenőrizze a gyújtógyertya vezetőket.</li> <li>Tisztítsa meg a szerszámot egy megfelelő tisztító folyadékkal.</li> </ul>

A fent említettektől eltérő hibáknál, kérjük, ne használja tovább a szerszámot, javítás céljából lépjen kapcsolatba a helyi kereskedőjével.

A fenti táblázatban ismertetett hibáktól eltérő meghibásodások esetén kérjük, küldje vissza a szerszámot a gyártóhoz/forgalmazóhoz.



# CELO



## **FOX** GAS NAILER

**SAFETY AND OPERATION INSTRUCTIONS**

MAINTENANCE AND TROUBLE SHOOTING



# OSADZAK GAZOWY FOX INSTRUKCJA UŻYTKOWNIKA



NIEWŁAŚCIWE I NIEBEZPIECZNE UŻYTKOWANIE OSADZAKA MOŻE SKUTKOWAĆ ŚMIERCIĄ LUB POWAŻNYMI OBRAŻENIAMI CIAŁA. OPERATOR, KTÓREMU POWIERZONO NINIEJSZE NARZĘDZIE, POWINIEN BEZWZGLĘDNIE PRZECZYTAĆ TĘ INSTRUKCJĘ ZE ZROZUMIENIEM PRZED PRZYSTĄPIENIEM DO OBSŁUGI NARZĘDZIA. INSTRUKCJĘ NALEŻY ZACHOWAĆ I DOSTARCZYĆ INNYM OSOBOM, ZANIM PRZYSTĄPIĄ ONE DO KORZYSTANIA Z OSADZAKA.

Instrukcję należy przechowywać w bezpiecznym miejscu, aby można było do niej sięgnąć w przyszłości.



**OSTRZEŻENIE:** Przed użyciem niniejszego narzędzia należy zapoznać się z wytycznymi i ostrzeżeniami dotyczącymi obsługi. Niedopełnienie tego obowiązku może skutkować poważnymi obrażeniami ciała.

## Objaśnienie symboli



Stosować środki ochrony oczu



Ostrzeżenie



Wyrzut elementu mocującego

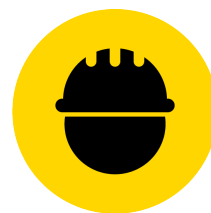

Nosić kask



Używanie CO<sub>2</sub> lub O<sub>2</sub> niedozwolone



Obsługa w trybie wbijania kontaktowego



Przeczytać instrukcję przed użyciem



Stosować ochronniki słuchu

## Spis treści

Ogólne ostrzeżenie	84
Ogólne ostrzeżenie dotyczące bezpieczeństwa	86
Ogólne ostrzeżenia dotyczące bezpieczeństwa elektronarzędzia	86
Instrukcje bezpieczeństwa dotyczące osadzaków – ostrzeżenia dotyczące bezpieczeństwa osadzaków	88
Ostrzeżenie dotyczące bezpieczeństwa ogniwa paliwowego	89
OSTRZEŻENIE dotyczące narzędzi wyposażonych w tryb wbijania kontaktowego	89
Przewidywane rodzaje zagrożeń związanych z ogólnym użytkowaniem narzędzia ręcznego	90
1. Zagrożenia związane z wyrzutem	90
2. Zagrożenia związane z obsługą	90
3. Zagrożenia związane z powtarzalnością ruchów	90
4. Zagrożenia związane z akcesoriami i materiałami eksploatacyjnymi	90
5. Zagrożenia związane z miejscem pracy	90
6. Zagrożenia związane z zapyleniem i spalinami	90
7. Zagrożenia związane z emisją hałasu	91
8. Zagrożenia związane z drganiami	91
Dodatkowe instrukcje bezpieczeństwa dotyczące narzędzi gazowych	91
Ostrzeżenie dotyczące bezpieczeństwa akumulatora	91
Ostrzeżenie dotyczące bezpieczeństwa ładowarki	91
Instrukcja obsługi	92
Załadunek i rozładunek ogniwa paliwowego	93
Załadunek i rozładunek elementu mocującego	93
Regulacja głębokości wbijania	93
Sposób uruchamiania i czynności w celu uruchomienia narzędzia	93
Usuwanie zakleszczonych elementów z narzędzia przeznaczonego do wbijania w beton	93
Ładowanie akumulatora i diody LED na urządzeniu i ładowarce	93
Instrukcja konserwacji	94
Ogólna konserwacja	94
Smarowanie i czyszczenie	94
Niskie temperatury	94
Magazynowanie	94
Rozwiązywanie problemów	94





## OGÓLNE OSTRZEŻENIE

### Ogólne ostrzeżenie dotyczące bezpieczeństwa



- Podczas przenoszenia, obsługi i naprawy narzędzia użytkownik ma obowiązek stosowania środków ochrony oczu spełniających wymagania normy ANSI Z87.1/EN 166, uwzględniających osłonę przednią i boczną przed przedmiotami wyrzucanymi w powietrze. Do obowiązków pracodawcy należy egzekwowanie stosowania środków ochrony oczu przez użytkownika obsługującego narzędzie oraz wszystkich pracowników przebywających w pobliżu stanowiska pracy.

**OSTRZEŻENIE** Zarówno operator, jak i osoby znajdujące się w pobliżu stanowiska pracy mają obowiązek stosowania środków ochrony oczu.

**OSTRZEŻENIE** Do obowiązków pracodawcy należy dostarczenie środków ochrony oczu i egzekwowanie ich stosowania przez operatora narzędzia oraz inne osoby znajdujące się w pobliżu stanowiska pracy.

- Zaleca się stosować ochronniki słuchu, przebywając w obrębie lub w pobliżu stanowiska pracy, aby zapobiec uszkodzeniu narządu słuchu. Ochronniki słuchu powinny posiadać Wskaźnik Redukcji Hałasu (NRR) określony zgodnie z zasadami Amerykańskiej Agencji Ochrony Środowiska, odpowiednio do stopnia narażenia na hałas.



- Środki ochrony głowy muszą być zgodne z wytycznymi normy ANSI Z89.1.
- Stosować odpowiednią odzież. Nie nosić luźnych strojów lub biżuterii, ponieważ mogą one zaplątać się w ruchome części instalacji. Zaleca się stosowanie rękawic gumowych i obuwia antypoślizgowego podczas pracy na zewnątrz. Stosować siatkę na włosy, aby upiąć długie włosy.
- Konserwacji narzędzi należy dokonywać z zachowaniem ostrożności. Aby uzyskać szczegółowe informacje na temat odpowiedniej konserwacji narzędzia, należy zapoznać się z instrukcjami jego konserwacji.
- Niniejsze narzędzie nie jest przeznaczone do użytku w środowisku wybuchowym. Konstrukcja narzędzia związana jest z wytwarzaniem iskier, a także spalin, które również stwarzają możliwość zagrożenia zapalenia wysoce łatwopalnego paliwa lub gazu. Nie używać tego narzędzia w tego rodzaju warunkach. Nie palić tytoniu podczas obsługi lub przenoszenia narzędzia oraz ogniwa paliwowego.
  - Przed przystąpieniem do pracy sprawdzić narzędzie, aby
    - Określić prawidłowy stan narzędzia do pracy.
    - Sprawdzić, czy nie nastąpiło nieprawidłowe ułożenie lub wygięcie części ruchomych oraz jakiegokolwiek inne

uwarunkowania, które mogą wpłynąć na obsługę elektro-narzędzia.

- Ogniwem paliwowym jest butla gazu płynnego pod ciśnieniem. Trzymać ją z daleka od iskier, płomieni lub wysokich temperatur i środowisk wybuchowych. Nie przekłuwac butli i nie próbować otwierać ogniwa paliwowe-go. Po zużyciu paliwa nie palić butli. Postępować zgodnie z instrukcją recyklingu umieszczoną na butli.
- Nie przechowywać narzędzia w temperaturze powyżej 120°F (50°C). Wysokie temperatury powodują wybuch lub pożar oraz uwalnianie łatwopalnych gazów. Nieużywane narzędzie należy przechowywać z daleka od źródeł wysokiej temperatury lub bezpośredniej ekspozycji na światło słoneczne.
- Narzędzie należy obsługiwać w miejscach, w których zapewniona jest odpowiednia wentylacja. Nie wdychać spalin, dymu lub gazu, ponieważ mogą one być szkodliwe dla ludzkiego organizmu.
- Zachować równowagę podczas obsługi narzędzia, nie wychylać się.
- Narzędzie, paliwo, ładowarkę oraz akumulator należy przechowywać w miejscu niedostępnym dla dzieci. Narzędzie jest niebezpieczne w rękach osoby nieprzeszkolonej w zakresie jego obsługi.
- Nieużywane narzędzie powinno być przechowywane w pozycji poziomej. Podczas odkładania narzędzia należy zachować ostrożność, aby nie ścisnąć jarzma bezpiecznika.
- Przed każdorazowym użyciem należy sprawdzić narzędzie, aby upewnić się, że nie jest uszkodzone, nie zostało niewłaściwie podłączone i nie posiada elementów, które uległy zużyciu.
- Nie używać narzędzia, jeżeli zostało uszkodzone.
- Narzędzie do wbijania elementów mocujących powinny obsługiwać wyłącznie osoby posiadające odpowiednie kwalifikacje techniczne.
- Nie wyrzucać instrukcji bezpieczeństwa.
- Należy zachować ostrożność podczas pracy z elementami mocującymi, zwłaszcza na etapie załadunku i rozładunku, ponieważ mają one ostre zakończenia, które mogą powodować obrażenia ciała.
- Stosować jedynie rękawice, które zapewniają odpowiednie czucie i bezpieczną kontrolę spustów oraz wszelkich urządzeń regulacyjnych.



## Ogólne ostrzeżenia dotyczące bezpieczeństwa elektronarzędzia

- OSTRZEŻENIE** Przeczytać wszystkie ostrzeżenia dotyczące bezpieczeństwa oraz wszystkie dostarczone instrukcje. Nieprzestrzeganie ostrzeżeń i instrukcji może skutkować porażeniem prądem elektrycznym, wystąpieniem pożaru lub poważnymi obrażeniami ciała. Wszystkie ostrzeżenia i instrukcje należy zachować, aby móc do nich zajrzeć w przyszłości. Pojęcie „elektonarzędzie” stosowane w ostrzeżeniach oznacza elektonarzędzie zasilane z sieci elektrycznej (przewodowe) lub elektonarzędzie zasilane z akumulatora (bezprowodowe).

- 1. Bezpieczeństwo stanowiska pracy
  - a) Utrzymywać czystość na stanowisku pracy i zapewnić jego odpowiednie oświetlenie. Nieuporządkowane i ciemne miejsca sprzyjają wypadkom.
  - b) Nie korzystać z elektronarzędzi w środowiskach wybuchowych, np. w pobliżu łatwopalnych płynów, gazów lub pyłu. Elektronarzędzia generują iskry, które mogą prowadzić do zapłonu pyłu lub oparów.
  - c) Używać elektronarzędzia z daleka od dzieci i osób postronnych. Rozproszenie uwagi może spowodować utratę kontroli nad narzędziem.

- 2. Bezpieczeństwo elektryczne
  - a) Wtyczki elektronarzędzia muszą pasować do wykorzystywanego gniazda elektrycznego. Nigdy nie należy dokonywać jakichkolwiek modyfikacji wtyczki. Nie stosować wtyczek przejściowych do elektronarzędzi z uziemieniem. Niezmodyfikowane wtyczki i pasujące gniazda elektryczne ograniczą ryzyko porażenia prądem.
  - b) Unikać kontaktu ciała z uziemionymi powierzchniami, takimi jak rury, grzejniki, piece i lodówki. Jeżeli ciało jest uziemione, występuje zwiększone ryzyko porażenia prądem.
  - c) Nie narażać elektronarzędzi na działanie deszczu lub wilgoci. Obecność wody we wnętrzu elektronarzędzia zwiększy ryzyko porażenia prądem.
  - d) Nie ciągnąć za przewód. Nie wykorzystywać przewodu do noszenia, ciągnięcia lub odłączania elektronarzędzia od zasilania. Trzymać przewód z daleka od źródeł ciepła, olejów, ostrych krawędzi lub ruchomych części. Uszkodzone lub zaplątane kable zwiększają ryzyko porażenia prądem.
  - e) Podczas korzystania z elektronarzędzia na zewnątrz używać przystosowanego do tego celu przedłużacza. Użycie kabla przystosowanego do użytku zewnętrznego ogranicza ryzyko porażenia prądem.
  - f) Jeżeli nie można uniknąć obsługi elektronarzędzia w wilgotnej lokalizacji, należy użyć zasilania z wyłącznikiem różnicowoprądowym (RCD). Użycie wyłącznika różnicowoprądowego ogranicza ryzyko porażenia prądem.

- 3. Bezpieczeństwo osobiste
  - a) Zachować ostrożność, zwracać uwagę na wykonywane czynności i zachować rozsądek podczas pracy z elektronarzędziem. Nie używać elektronarzędzia, gdy użytkownik jest zmęczony, pod wpływem narkotyków, alkoholu lub leków. Chwila nieuwagi podczas obsługi elektronarzędzia może spowodować poważne obrażenia ciała.
  - b) Stosować środki ochrony indywidualnej. Zawsze stosować ochronę oczu. Użycie sprzętu ochronnego, takiego jak maska przeciwpyłowa, obuwie antypoślizgowe, kask czy ochronniki słuchu, dostosowanego do istniejących warunków ograniczy ryzyko wystąpienia obrażeń ciała.
  - c) Zapobiegać niezamierzonemu uruchomieniu urządzenia. Przed podłączeniem do akumulatora, podniesieniem lub przenoszeniem narzędzia należy sprawdzić, czy przełącznik znajduje się w pozycji wyłączonej (OFF). Przenoszenie elektronarzędzi z palcem na przełączniku lub zasilanie elektronarzędzi z przełącznikiem w pozycji włączonej sprzyja wypadkom.
  - d) Przed włączeniem elektronarzędzia usunąć wszelkie klipy regulujące lub klucze. Pozostawienie klucza lub klina przymocowanego do obracającej się części elektronarzędzia może skutkować obrażeniami ciała.
  - e) Nie wychylać się. Zawsze należy utrzymywać prawidłową

postawę i równowagę. Umożliwia to zachowanie lepszej kontroli nad elektronarzędziem w przypadku wystąpienia nieprzewidywanych sytuacji.

- f) Stosować odpowiednią odzież. Nie nosić luźnych strojów lub biżuterii. Trzymać włosy, ubrania i rękawice z daleka od ruchomych części. Luźne ubrania, biżuteria lub długie włosy mogą zaplątać się w ruchome części urządzenia.
- g) Jeżeli w zestawie dołączono urządzenia łączące z systemami odprowadzania i gromadzenia pyłu, należy zapewnić, że są one prawidłowo podłączone i prawidłowo używane. Użycie systemu gromadzenia pyłu może ograniczyć zagrożenia związane z pyłem.

- 4. Użycie i konserwacja elektronarzędzia
  - a) Nie przeciążać elektronarzędzia. Używać odpowiedniego elektronarzędzia do danego zastosowania. Prawidłowy dobór narzędzia umożliwi lepsze i bezpieczniejsze wykonanie zadania z wydajnością, do której zostało zaprojektowane.
  - b) Nie używać elektronarzędzia, jeżeli przełącznik nie włącza i wyłącza urządzenia. Wszelkie elektronarzędzia, których nie można kontrolować za pomocą przełącznika są niebezpieczne i wymagają naprawy.
  - c) Przed dokonaniem jakichkolwiek regulacji, zmiany akcesoriów lub magazynowaniem urządzenia odłączyć wtyczkę od źródła zasilania lub akumulator od elektronarzędzia. Takie zapobiegawcze środki bezpieczeństwa ograniczają ryzyko przypadkowego uruchomienia narzędzia elektrycznego.
  - d) Przechowywać nieużywane elektronarzędzia w miejscu niedostępnym dla dzieci i nie pozwalać na używanie ich przez osoby nieobeznane z elektronarzędziem lub niniejszymi instrukcjami. W rękach nieprzeszkolonych użytkowników elektronarzędzia są niebezpieczne.
  - e) Konserwacja elektronarzędzi. Należy sprawdzić, czy nie nastąpiło nieprawidłowe ułożenie lub wygięcie części ruchomych, pęknięcie części oraz jakiegokolwiek inne uwarunkowania mogące wpłynąć na obsługę elektronarzędzia. Jeżeli elektronarzędzie uległo uszkodzeniu, naprawić je przed użyciem. Wiele wypadków jest skutkiem niewłaściwej konserwacji elektronarzędzi.
  - f) Zadbać o czystość i naostrzenie narzędzi tnących. Prawidłowo konserwowane narzędzia tnące z ostrymi krawędziami tnącymi trudniej się wyginają i łatwiej je kontrolować.
  - g) Używać elektronarzędzia, akcesoriów, końcówek itp. zgodnie z niniejszymi instrukcjami, uwzględniając warunki robocze oraz wykonywane zadanie. Użycie elektronarzędzia w sposób niezgodny z przeznaczeniem może skutkować wystąpieniem sytuacji niebezpiecznych.

- 5. Użycie i konserwacja akumulatora narzędzia
  - a) Ładować akumulator wyłącznie za pomocą ładowarki wskazanej przez producenta. Ładowarka dostosowana do jednego rodzaju akumulatora może grozić pożarem w przypadku użycia innego akumulatora w jej ramach.
  - b) Używać elektronarzędzi wyłącznie z przeznaczonymi do nich akumulatorami. Korzystanie z innych akumulatorów może grozić ryzykiem doznania obrażeń ciała lub wystąpienia pożaru.
  - c) Gdy akumulator nie jest używany, należy przechowywać go z daleka od innych metalowych przedmiotów, takich jak spinacze, monety, klucze, gwoździe, śruby i inne drobne artykuły metalowe, które mogą spowodować zwarcie styków akumulatora. Zwarcie styków akumulatora może spowodować poparzenia lub pożar.



d) W niewłaściwych warunkach eksploatacji z akumulatora może wypływać ciecz – należy unikać z nią kontaktu. W razie przypadkowego kontaktu spłukać skórę wodą. W przypadku kontaktu cieczy z oczami zasięgnąć również porady lekarza. Ciecz wypływająca z wnętrza akumulatora może powodować podrażnienia lub poparzenia.

#### • 6. Naprawy

a) Naprawy elektronarzędzia powinny być wykonywane przez wykwalifikowanego serwisanta stosującego wyłącznie identyczne części zamienne. Umożliwi to utrzymanie bezpieczeństwa narzędzia elektrycznego.

## Instrukcje bezpieczeństwa dotyczące osadzaków – ostrzeżenia dotyczące bezpieczeństwa osadzaków

- Zawsze należy zakładać, że w narzędziu znajdują się elementy mocujące. Nieuważna obsługa osadzaka może skutkować niespodziewanym wyrzutem elementów mocujących i obrażeniami ciała.
- Nie kierować narzędzia w stronę samego siebie lub innej osoby znajdującej się w pobliżu. Niespodziewane naciśnięcie spustu spowoduje wyrzut elementu mocującego, prowadząc do obrażeń ciała.
- Nie uruchamiać narzędzia, o ile nie znajduje się w stabilnej pozycji na stanowisku pracy. Jeżeli narzędzie nie styka się ze stanowiskiem pracy, element mocujący może zostać wystrzelony w innym kierunku niż zamierzone miejsce docelowe.
- W przypadku zakleszczenia elementu mocującego w narzędziu należy odłączyć je od akumulatora. Podczas usuwania zakleszczonego elementu mocującego osadzak mógłby przypadkowo uruchomić się, jeżeliby był podłączony do zasilania.
- Zachować ostrożność podczas usuwania zakleszczonego elementu mocującego. Mechanizm może znajdować się pod wpływem nacisku, a podczas próby odblokowania elementu mocującego może nastąpić jego wymuszony wyrzut.
- Nie używać osadzaka do mocowania przewodów elektrycznych. Narzędzie nie zostało zaprojektowane do instalowania przewodów elektrycznych i może spowodować uszkodzenia ich izolacji, prowadząc do niebezpieczeństwa porażenia prądem lub wystąpienia pożaru.
- Nie należy modyfikować narzędzia, jeżeli nie zostało to jednoznacznie wskazane w instrukcji użytkownika lub zatwierdzone na piśmie przez producenta. Modyfikacja narzędzia może skutkować jego nieoczekiwanym działaniem, co może prowadzić do sytuacji niebezpiecznych.
- Nie używać narzędzia na powierzchni materiałów zbyt twardych lub zbyt miękkich. Twarde materiały mogą spowodować odbicie elementu mocującego, co może prowadzić do obrażeń ciała; z kolei miękkie materiały mogą zostać z łatwością ulec przebiciu, co może skutkować wyrzutem elementu mocującego w przypadkowym kierunku.
- Do smarowania narzędzia należy stosować wyłącznie smar wskazany w niniejszej instrukcji. Zastosowanie innych smarów może spowodować uszkodzenie narzędzia

oraz ryzyko niewłaściwego działania, którego skutkiem mogą być obrażenia ciała operatora.

- Uwagi: 4 FL.OZ.(118 ml)
- Należy utrzymywać narzędzie w czystości i wycierać wszelkie ślady smaru lub oleju po zakończeniu pracy. Nie stosować środków czyszczących na bazie rozpuszczalników do czyszczenia narzędzia. Rozpuszczalnik może uszkodzić gumowe lub plastikowe komponenty narzędzia. Jeżeli uchwyt i korpus narzędzia będą pokryte smarem, może nastąpić przypadkowe upuszczenie narzędzia, co może prowadzić do obrażeń ciała osób znajdujących się w pobliżu.
- Zalecane elementy mocujące i akcesoria
- Należy stosować wyłącznie elementy mocujące wykonane lub zalecane przez producenta narzędzia bądź elementy mocujące o równoważnym działaniu do elementów zalecanych przez producenta.
- Należy stosować wyłącznie akcesoria wykonane lub zalecane przez producenta narzędzia bądź akcesoria o równoważnym działaniu do akcesoriów zalecanych przez producenta.
- Uwagi: Akcesoria dołączone do zestawu, akumulator, ładowarka i elementy mocujące. Specyfikacje techniczne można znaleźć w arkuszu danych technicznych.
- Nie używać narzędzia do wykonywania zadań niezgodnych z jego przeznaczeniem. W szczególności nie używać narzędzia jako młotka, jako że uderzenie narzędzia zwiększy ryzyko pęknięcia jego korpusu i przypadkowego wyrzutu elementu mocującego.
- Ładować elementy mocujące na końcu, aby uniknąć niespodziewanego wystrzału elementu podczas umieszczania ogniwa paliwowego i akumulatora.
- Kontrolki działania
  - Nie używać narzędzia, jeżeli nie posiada etykiet ostrzegawczych lub jeżeli są one uszkodzone.
  - Narzędzia nie należy używać w przypadku niezapewnienia jego prawidłowej pracy. Etykiety i fizyczne elementy oddzielające należy wykorzystać w celach kontrolnych.
  - Nie usuwać i nie modyfikować kontrolki działania narzędzia, ani nie manipulować nimi w żaden inny sposób uniemożliwiający ich prawidłową pracę.
  - Nie używać narzędzia, jeżeli jakiegokolwiek kontrolki działania narzędzia nie działają, są odłączone, zostały zmodyfikowane lub nie zapewniają prawidłowej pracy.



- Obsługa narzędzia
  - Narzędzie powinny obsługiwać wyłącznie osoby, które zapoznały się z niniejszymi instrukcjami obsługi/ bezpieczeństwa narzędzia.
  - Zawsze należy zakładać, że w narzędziu znajdują się elementy mocujące.
  - Nie kierować narzędzia w stronę samego siebie ani żadnej innej osoby niezależnie od tego, czy znajdują się w nim elementy mocujące.
  - Używać narzędzia z daleka od dzieci i osób postronnych.
  - Nie uruchamiać narzędzia, o ile nie znajduje się w stabilnej pozycji na obrabianym elemencie.



- Traktować narzędzie jako przyrząd służący do wykonywania pracy.
- Nie bawić się narzędziem.
- Zachować czujność, skupić uwagę na wykonywanym zadaniu i zachować zdrowy rozsądek podczas obsługi narzędzi.
- Nie używać narzędzia w przypadku zmęczenia, uprzedniego spożycia narkotyków lub alkoholu oraz jeżeli użytkownik znajduje się pod wpływem leków.
- Nie wychylać się. Zawsze należy utrzymywać prawidłową postawę i równowagę.
- Nie trzymać i nie przenosić narzędzia z palcem na spuście.
- Wbijać elementy mocujące wyłącznie w odpowiednią powierzchnię roboczą.
- Nie wbijać elementów mocujących w inne elementy mocujące.
- Po wbiciu elementu mocującego narzędzie może odskoczyć („odbici”), oddalając się od powierzchni roboczej. Aby ograniczyć ryzyko obrażeń ciała, zawsze należy zapobiegać odbiciu przez:
  - o stałe sprawowanie kontroli nad narzędziem.
  - o umożliwienie odbicia w taki sposób, aby narzędzie mogło oddalić się od powierzchni roboczej.
  - o nieblokowanie odbicia w taki sposób, aby narzędzie było zmuszone powrócić na powierzchnię roboczą
  - o w trybie „wbijania kontaktowego”, jeżeli obrabiany element może ponownie zetknąć się z powierzchnią roboczą przed zwolnieniem spustu, spowoduje to niezamierzony wyrzut elementu mocującego.
  - o trzymanie twarzy i części ciała z daleka od narzędzia.
- Pracując blisko krawędzi obrabianego elementu lub przy znacznym nachyleniu, należy zadbać o minimalizację tworzenia odłamków, pęknięć lub utrażeń bądź niekontrolowanego wybijania lub odbijania elementów mocujących, co może powodować obrażenia ciała.
- Trzymać dłoń i ciało z daleka od miejsca, z którego wystrzelwane są elementy mocujące w narzędziu.
- Nie umieszczać elementów mocujących w narzędziu, jeżeli świeci się którakolwiek z kontrolki działania.
- Nie używać narzędzia z żadnym innym źródłem zasilania niż te wskazane w instrukcjach obsługi narzędzia/ instrukcjach bezpieczeństwa.
- Nie używać narzędzia z żadnym innym ciśnieniem roboczym niż wskazane w instrukcjach obsługi narzędzia/ instrukcjach bezpieczeństwa.
- Zawsze należy wybrać system wbijania odpowiadający zastosowaniu elementu mocującego oraz kwalifikacjom operatora.
- Zachować szczególną ostrożność podczas wbijania elementów mocujących w ściany lub inne „martwe pola”, aby uniknąć kontaktu z ukrytym wyposażeniem (przewody, rury itp.) lub osobami znajdującymi się po drugiej stronie.
- Usunąć ogniwo paliwowe i akumulator, gdy
  - Narzędzie nie jest używane.
  - Wykonywane są prace konserwacyjne lub naprawcze.
  - Usuwany jest element, który zakleszczył się we wnętrzu narzędzia.
  - Narzędzie jest podnoszone, opuszczane lub w inny

sposób przemieszczane do nowego miejsca.

- Narzędzie nie znajduje się pod nadzorem lub kontrolą operatora; lub
- Elementy mocujące są usuwane z magazynku.

## Ostrzeżenie dotyczące bezpieczeństwa ogniwa paliwowego

- Używać wyłącznie ogniwa paliwowego zalecanego przez producenta. Przeczytać kartę charakterystyki materiału, aby poznać szczegółowe informacje na temat zawartości używanego ogniwa paliwowego.
- Usuwać zużyte ogniwo paliwowe zgodnie z lokalnymi przepisami w sprawie recyklingu. Nie próbować ładować zużytego ogniwa paliwowego i nie palić go.
- Nie narażać ogniwa paliwowego ani narzędzi wyposażonych w ogniwo paliwowe na bezpośrednie działanie promieni słonecznych. Unikać ekspozycji tych przedmiotów na temperatury powyżej 120°F (50°C). Przegrzanie ogniwa paliwowego może skutkować wybuchem lub pożarem.
- Nie przekłubać i nie próbować otwierać ogniwa paliwowego. Ogniwo paliwowe zawiera łatwopalny gaz, nawet gdy wydaje się puste.
- Zawartość ogniwa paliwowego jest wysoce łatwopalna, należy je trzymać z daleka od wszelkich źródeł zapłonu.  
**Uwagi: Zalecane ogniwo paliwowe – PREGUN Item#165 mm 40 g 80 ml lub równoważne**



## OSTRZEŻENIE dotyczące narzędzi wyposażonych w tryb wbijania kontaktowego

- Podnosząc narzędzie, przenosząc je między obszarami pracy i pozycjami lub chodząc, nie należy opierać palca o spust, ponieważ może to doprowadzić do niezamierzonego uruchomienia. W przypadku narzędzi z trybem wbijania selektywnego należy zawsze upewnić się, że włączony jest prawidłowy tryb.
- To narzędzie może działać w trybie wbijania selektywnego w przypadku wbijania kontaktowego lub w trybie ciągłego wbijania kontaktowego wybieranego za pomocą selektora trybu; może również być narzędziem pracującym w trybie kontaktowym lub ciągłym, które zostało oznaczone powyższym symbolem. Narzędzie jest przeznaczone do zastosowań fabrycznych, na przykład przy produkcji palet, mebli, domów prefabrykowanych, mebli tapicerowanych oraz produktów z pokryciem.
- Jeśli narzędzie ma być używane w trybie wbijania selektywnego, należy upewnić się, że wybrane jest odpowiednie ustawienie wbijania.
- Nie używać narzędzia w trybie wbijania kontaktowego do zastosowań takich, jak zamykanie pudeł lub skrzyń ani do mocowania systemów zabezpieczeń transportowych na przyczepach i samochodach ciężarowych.
- Zachować ostrożność podczas zmiany miejsca wbijania elementów mocujących.



## Przewidywane rodzaje zagrożeń związanych z ogólnym użytkowaniem narzędzia ręcznego

- Użytkownik narzędzia powinien dokonać analizy możliwego szczególnego ryzyka związanego z każdym użyciem narzędzia.

### 1. Zagrożenia związane z wyrzutem

- Narzędzie do wbijania elementów mocujących należy odłączyć od zasilania podczas rozładunku elementów mocujących, dokonywania regulacji, usuwania elementów zakleszczonych we wnętrzu narzędzia lub zmiany akcesoriów.
- Podczas pracy należy zachować ostrożność, upewniając się, że elementy mocujące prawidłowo przebijają dany materiał i nie mogą zostać wystrzelone w kierunku operatora lub osób postronnych.
- W trakcie pracy od obrabianego materiału oraz systemu mocowania lub sortowania mogą być odrzucane odpadki.
- Podczas użytkowania narzędzia należy zawsze nosić środki ochrony oczu chroniące przed udarami, wyposażone w osłony boczne.
- Operator powinien ocenić ryzyko wobec osób trzecich.
- Należy zachować ostrożność podczas posługiwania się narzędziami bez styku z obrabianym elementem, ponieważ mogą one wystrzelić w sposób niezamierzony i spowodować obrażenia ciała operatora lub osób postronnych.
- Należy dbać o to, aby narzędzie było bezpiecznie oparte na obrabianym elemencie tak, aby nie mogło się ześlizgnąć.

### 2. Zagrożenia związane z obsługą

- Prawidłowo trzymać narzędzie: należy być gotowym do zapanowania nad standardowym lub niespodziewanym ruchem, w tym odbiciem.
- Zachować równowagę ciała i bezpieczną postawę.
- Nosić odpowiednie ochronniki słuchu.
- Stosować prawidłowe źródło zasilania zgodnie z wytycznymi zawartymi w instrukcji.
- Instrukcja obsługi przedstawia użytkownikowi sposób prawidłowego korzystania z narzędzia. Obejmuje informacje na temat dozwolonych i niedozwolonych sposobów zastosowania, jak również powiązanych zagrożeń, w tym podczas pracy na tyłach samochodu ciężarowego oraz ruchomych platform podnośnikowych itp.
- Instrukcja obsługi ostrzega użytkownika przed zagrożeniami związanymi z wbijaniem selektywnym.

### 3. Zagrożenia związane z powtarzalnością ruchów

- Używanie narzędzia przez długi czas może prowadzić do dyskomfortu w ramionach, barkach, szyi lub innych częściach ciała.
- W trakcie pracy operator powinien przyjąć optymalną, ale jednocześnie ergonomiczną postawę. Utrzymywać bezpieczną postawę i unikać zaburzenia równowagi ciała.
- Jeżeli operator doświadcza takich objawów, jak uporczywy lub nawracający dyskomfort, ból, pulsowanie, obrzmienie, mrowienie, zdrętwienie, uczucie pieczenia lub zeszywnienie, nie należy tego ignorować. Operator powinien skonsultować się z wykwalifikowanym pracownikiem służby zdrowia, aby uzyskać ogólną poradę.

- Mogą również istnieć inne rodzaje ryzyka w odniesieniu do zagrożeń związanych z powtarzalnym charakterem wykonywanych zadań, m.in. czasem użytkowania w odniesieniu do określonej pozycji pracy. Zaleca się uzyskanie stosownych informacji z treści norm EN 1005-3 i EN 1005-4.
- Należy przeprowadzić ocenę dotyczącą zagrożeń, skupioną w szczególności na możliwości wystąpienia urazów mięśniowo-szkieletowych, a optymalnie opartą na założeniu, że ograniczenie zmęczenia w trakcie pracy skutecznie przyczynia się do zmniejszenia ryzyka występowania urazów.

### 4. Zagrożenia związane z akcesoriami i materiałami eksploatacyjnymi

- W instrukcji obsługi wskazano odpowiednie akcesoria oraz materiały eksploatacyjne.
- Przed przystąpieniem do zmiany/wymiany akcesoriów, takich jak element stykający się z obrabianym materiałem, lub do regulacji narzędzia należy odłączyć źródło zasilania, w tym dopływ powietrza lub gazu bądź akumulator.
- Należy korzystać z rozmiarów i typów akcesoriów wskazanych przez producenta.
- Używać tylko smarów zalecanych przez producenta narzędzia.
- W specyfikacji możliwych do zastosowania elementów mocujących należy wskazać minimalną i maksymalną średnicę, długość oraz właściwości elementu mocującego, takie jak rozstaw i kąt nachylenia.

### 5. Zagrożenia związane ze miejscem pracy

- Poślizgnięcia, potknięcia i upadki są główną przyczyną urazów w miejscu pracy. Należy zwracać uwagę na śliskie powierzchnie, które mogą być wynikiem pracy z użyciem narzędzia, oraz na ryzyko potknięcia się o przewód doprowadzający powietrze.
- Należy zachować szczególną ostrożność w nieznanach miejscach pracy. Mogą być w nich obecne ukryte zagrożenia, między innymi związane z przewodami elektrycznymi lub innymi mediami.
- Narzędzia nie należy używać w środowiskach potencjalnie wybuchowych i nie jest ono izolowane przed energią elektryczną.
- Należy upewnić się, że w miejscu wykonywania pracy nie ma żadnych przewodów elektrycznych, gazociągów itp., które mogłyby stanowić zagrożenie w przypadku uszkodzenia przez narzędzie.

### 6. Zagrożenia związane z zapyleniem i spalinami

- Jeżeli narzędzie jest używane w miejscu o stałym zapyleniu, praca z narzędziem może spowodować jego wzbijanie, co może prowadzić do zagrożenia.
- Ocena ryzyka powinna uwzględniać pył powstający w wyniku użytkowania narzędzia oraz możliwość wzbijania istniejącego pyłu.
- Wylot powietrza narzędzia należy kierować w taki sposób, aby ograniczyć do minimum wzbijanie pyłu w otoczeniu, w którym występuje duże zapylenie.
- Jeżeli w miejscu pracy wytwarzana jest duża ilość pyłu lub spalin, należy ją możliwie jak najbardziej zredukować.

## 7. Zagrożenia związane z emisją hałasu

- Brak ochrony przed wysokim poziomem hałasu może spowodować trwałą utratę słuchu oraz inne problemy, takie jak szумы uszne (dzwonienie, brzęczenie, świsty lub trzaski w uszach).
- Należy przeprowadzić ocenę dotyczącą zagrożeń związanych z występowaniem hałasu w miejscu pracy oraz wdrożyć odpowiednie środki kontroli.
- Środki kontroli w celu ograniczenia zagrożenia mogą obejmować korzystanie z materiałów wytłumiających, zapobiegających „dzwonieniu” obrabianego materiału.
- Używać odpowiednich ochronników słuchu.
- Aby zapobiec zbędnemu zwiększeniu poziomu hałasu, użytkować i konserwować narzędzie zgodnie z zaleceniami zawartymi w niniejszej instrukcji.
- Jeżeli narzędzie jest wyposażone w urządzenie wygłuszające, należy upewnić się, że jest ono prawidłowo umiejscowione i działa poprawnie podczas pracy z narzędziem.

## 8. Zagrożenia związane z drganiami

- Informacje dotyczące przeprowadzenia oceny ryzyka w odniesieniu do tych zagrożeń oraz wdrożenie odpowiednich mechanizmów kontrolnych ma istotne znaczenie.
- Narażenie na drgania może powodować uszkodzenie nerwów oraz zaburzenia w dopływie krwi do kończyn górnych.
- W zimnych warunkach należy nosić ciepłą odzież oraz dbać, aby dłonie były ciepłe i suche.
- Jeśli pojawia się zdrętwienie, mrowienie, ból lub bladeść skóry palców albo dłoni, należy zasięgnąć ogólnej porady wykwalifikowanego eksperta ds. bezpieczeństwa i higieny pracy.
- Aby zapobiec zbędnemu zwiększeniu poziomu drgań, użytkować i konserwować narzędzie zgodnie z zaleceniami zawartymi w niniejszej instrukcji.
- Narzędzie należy trzymać pewnie, a zarazem lekko, ponieważ ryzyko związane z drganiami wzrasta wraz z siłą nacisku.

## Dodatkowe instrukcje bezpieczeństwa dotyczące narzędzi gazowych

- Narzędzia gazowe należy stosować wyłącznie z pojemnikami z gazem wyszczególnionymi w instrukcji obsługi narzędzia lub które zostały przetestowane zgodnie z normą ISO 11148-13 przez dostawcę pojemnika z gazem.
- Należy zachować podczas pracy z narzędziami gazowymi, ponieważ narzędzie może się rozgrzewać, co może mieć wpływ na jego trzymanie oraz sprawowanie nad nim kontroli.
- Narzędzia gazowe do wbijania elementów mocujących należy obsługiwać w pomieszczeniach wentylowanych.
- Kontakt łatwopalnego gazu płynnego z ludzką skórą może prowadzić do obrażeń ciała.
- Pojemniki z gazem powinny być oznaczone zgodnie z wymogami obowiązujących przepisów dotyczących transportu.
- Należy zachować ostrożność podczas obsługi pojemników z gazem, upewniając się, że nie posiadają

one uszkodzeń. Uszkodzone pojemniki z gazem mogą spowodować wybuch i obrażenia ciała.

- Należy przeczytać instrukcję dołączoną do pojemnika z gazem i postępować zgodnie z opisanymi w niej wskazaniami.
- Należy upewnić się, że materiały palne nie są narażone na kontakt z gorącymi spalinami.
- Nie stosować narzędzi gazowych na obszarach zagrożonych wybuchem, ponieważ iskry wytwarzane przez narzędzie mogą spowodować pożar lub wybuch.
- W przypadku narzędzi gazowych standardowa obsługa może wiązać się z niewielkim uwalnianiem gazu.

## Ostrzeżenie dotyczące bezpieczeństwa akumulatora

- Parametry akumulatora:

Akumulator	Model	PBP2A66D1
	Rodzaj	Bateria litowo-jonowa
	Napięcie nominalne	7.2V
	Pojemność	2500mA
Wymiary	52,2 mm (dł) X 41,9 mm (szer.) X 85,5 mm (głęb.)	

- Używać wyłącznie akumulatorów dostarczonych przez producenta.
  - Usuwać akumulator zgodnie z lokalnymi przepisami w sprawie recyklingu. Nie palić akumulatora i nie próbować przebijać go lub zgniatać.
  - Nie zanurzać akumulatora w wodzie lub innej cieczy. Nie narażać akumulatora na kontakt z wodą deszczową lub śniegiem.
  - Nie narażać akumulatora ani narzędzi wyposażonych w akumulator na bezpośrednie działanie promieni słonecznych. Unikać ekspozycji tych przedmiotów na temperatury powyżej 120°F (50°C). Przegrzanie akumulatora może skutkować wybuchem lub pożarem.
  - Nie dopuścić do bezpośredniego kontaktu zacisków akumulatora z metalami lub materiałami przewodzącymi
- Uwagi: Parametry akumulatora można znaleźć w arkuszu danych technicznych.**

## Ostrzeżenie dotyczące bezpieczeństwa ładowarki

- Parametry ładowarki:

PARAMETRY WEJŚCIOWE	
Model	UP0172A-01P
Zakres napięcia wejściowego	100-240 VAC
Częstotliwość wejściowa	50/60 lub 50-60 Hz
Prąd rozruchowy	maks. 40 A (zimny rozruch)





SPECYFIKACJA OGÓLNA	
Wydajność	75% typ
Prąd odpływowy	maks. 0,35 mA
Prąd wstępny	0,15 A – 0,25 A
Napięcie wstępne	4 V < V akumulator < 6 V
Całkowite ładowanie	2 A
Stałe napięcie	8,2 V – 8,4 V
Całkowite ładowanie	<0,15 A typ
Całkowity czas ładowania	maks. 2 godziny
Ochrona przepięciowa	8,5 V typ
Temperatura robocza	0°C – 50°C
Ochrona temperaturowa akumulatora	T < 0°C lub T > 55°C
Ciągła moc wyjściowa	maks. 17 W

PARAMETRY ŚRODOWISKOWE	
Zakres temperatury pracy	od 0°C do 50°C
Współczynnik temperatury	±0,02%/°C
Zakres temperatury przechowywania	od -20°C do +85°C
Wilgotność, brak kondensacji	0 do 95% RH
Chłodzenie	Swobodny obieg powietrza
EMI	Spełnia wymogi specyfikacji CISPR22 klasa B
PARAMETRY bezpieczeństwa	UL1310 i IEC60335-2-29

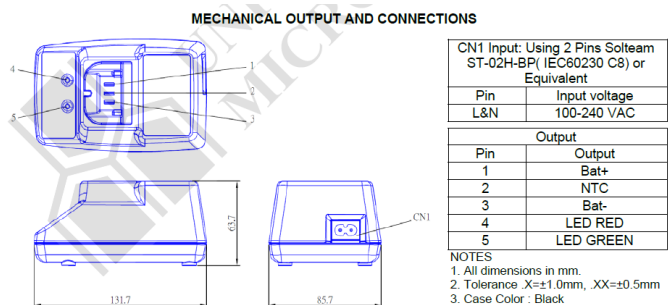

- Nie używać ładowarki w środowisku wybuchowym. Urządzenie elektryczne nie zostało zaprojektowane do pracy w takich warunkach.
- Ładować wkład akumulatorowy w temperaturze pokojowej 0°C – 50°C. Przed przystąpieniem do ładowania pozostawić gorący wkład akumulatorowy do schłodzenia.
- Nie ładować akumulatora na zewnątrz lub w temperaturze poniżej 0°C.
- Nie przekłuać i nie próbować otwierać pokrywy akumulatora lub ogniwa.
- Nie zanurzać ładowarki w wodzie lub innej cieczy. Nie narażać ładowarki na kontakt z wodą deszczową lub śniegiem.
- Nie używać ładowarki w przypadku uszkodzenia przewodu lub samej ładowarki.
- Odłączać ładowarkę od zasilania, ciągnąc za adapter, a nie za przewód.
- Nie przykrywać ładowarki żadnymi przedmiotami.

- Nie używać transformatorów blokowych lub agregatów prądowórczych jako źródła zasilania ładowarki.
- Używać wyłącznie akumulatora litowo-jonowego, model nr PBP2A66D1.
- Nie ładować baterii nieprzeznaczonych do ponownego ładowania.
- Podczas ładowania akumulator powinien znajdować się w miejscu, w którym zapewniona jest odpowiednia wentylacja.
- Z tego urządzenia mogą korzystać dzieci w wieku co najmniej 8 lat oraz osoby o ograniczonych zdolnościach ruchowych, sensorycznych lub umysłowych, a także osoby nieposiadające odpowiedniego doświadczenia i wiedzy, pod warunkiem zapewnienia nadzoru lub pouczenia ich o bezpiecznym użytkowaniu urządzenia, zapewniając ich zrozumienie powiązanych zagrożeń. Dzieci nie powinny używać urządzenia do zabawy. Czyszczenie i konserwacja nie powinny być prowadzone przez dzieci bez nadzoru.
- Odłączalny kabel zasilania – umieszczony w wykazie (ELBZ/7) lub w wykazie (ELBZ), certyfikowany CAS, rodzaj odłączalny, minimalna długość 1,8 m i 3 m, napięcie znamionowe 300 V, rodzaj SPT-2 przewód elastyczny, 18 AWG/2C, 105°C, jedna końcówka posiada nieuziemiałą wtyczkę połączeniową 15 A, 125 V (NEMA 1-15P), druga końcówka wyposażona w ukształtowane złącze dostosowane do gniazda zasilania.



This device complies with Part 15 of the FCC Rules. Operation is subject to the following two conditions: (1) This device may not cause harmful interference, and (2) this device must accept any interference received, including interference that may cause undesired operation.

**Uwagi: Parametry ładowarki można znaleźć w arkuszu danych technicznych.**

## Instrukcja obsługi

### Ładunek i rozładunek ogniwa paliwowego

- Otworzyć pokrywę ogniwa paliwowego przez pociągnięcie i obrót.
- Włożyć ogniwo paliwowe do komory. Dopasować łufę ogniwa paliwowego do rdzenia paliwowego w narzędziu.
- Zamknąć pokrywę ogniwa paliwowego.

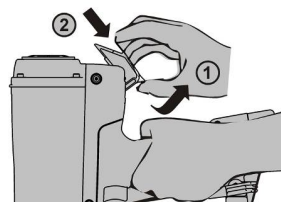

### Ładunek i rozładunek elementu mocującego

- Podłączyć narzędzie do akumulatora i ogniwa paliwowego przed ładunkiem elementów mocujących. Narzędzie powinno zapewniać możliwość wykonania jednego cyklu po podłączeniu do akumulatora. W przypadku ładowania elementów mocujących przed podłączeniem akumulatora istnieje możliwość niekontrolowanego wyrzutu.
- Skierować łufę z daleka od wszelkich osób i trzymać palec z daleka od spustu podczas ładowania elementów



mocujących.

- Aby załadować elementy mocujące, wsunąć taśmę elementów mocujących do wnętrza magazynka do momentu natrafienia na element blokujący.
- Pociągnąć za popychacz aż do przejścia za element blokujący.
- Zwolnić popychacz, aby zainstalować taśmę elementów mocujących i wprowadzić ją do wnętrza lufy.
- Aby wyładować elementy mocujące z magazynku, nacisnąć dźwignię zwalniającą na popychaczu i przechylić narzędzie, aby zsunąć taśmę elementów mocujących w tył magazynku.
- Rozładować taśmę, naciskając element blokujący i wysuwając taśmę.

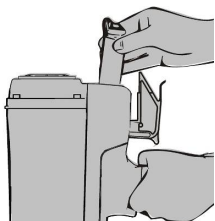

**W przypadku 3-stopniowego magazynku wykonać opisane czynności w celu zachowania bezpieczeństwa, a następnie wykonać poniższe czynności**

- W celu załadowania elementów mocujących wciągnąć popychacz do tylnej części narzędzia aż do jego zablokowania w tyle magazynku.
- Wsunąć taśmę elementów mocujących do wnętrza magazynku.
- Zwolnić popychacz, aby wepchnąć element mocujący do wnętrza lufy.
- Aby rozładować elementy mocujące z narzędzia, wepchnąć popychacz do tylnej pozycji blokady. Wysunąć elementy mocujące z magazynku.

#### Regulacja głębokości wbijania

- Niniejsze narzędzie jest wyposażone w możliwość regulacji głębokości wbijania. Przed rozpoczęciem pracy należy sprawdzić głębokość wbijania na niepotrzebnym skrawku materiału.
- Przekręcić pokrętkę w celu regulacji głębokości wbijania.
- Powtarzać powyższe czynności aż do osiągnięcia pożądanej głębokości wbijania.

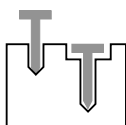

#### Sposób uruchamiania i czynności w celu uruchomienia narzędzia

- Niniejsze narzędzie jest wyposażone wyłącznie w kompletny system wbijania sekwencyjnego.
- Aby uruchomić narzędzie, należy docisnąć bezpiecznik do obrabianego elementu, następnie nacisnąć spust.
- Aby uruchomić narzędzie ponownie, należy w pełni zwolnić bezpiecznik i zwolnić spust przed ponownym wykonaniem powyższych czynności.
- Przed naciśnięciem spustu należy upewnić się, że element mocujący jest wbijany w obrabiany element.

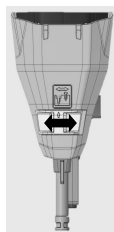

#### Usuwanie zakleszczonych elementów z narzędzia przeznaczonego do wbijania w beton

- W przypadku blokady elementów mocujących należy odłączyć akumulator przed wykonaniem jakichkolwiek czynności.
- Nacisnąć dźwignię zwalniającą magazynek, umieszczony na korpusie narzędzia – nr 1.
- Usunąć magazynek i bezpiecznik A – nr 2 i 3.
- Usunąć zakleszczony element mocujący za pomocą szczypiec lub podobnego narzędzia. Nie używać rąk do wyjęcia elementów mocujących.
- Ponownie zamontować bezpiecznik A i magazynek po usunięciu zakleszczonego elementu.

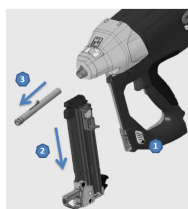

#### Ładowanie akumulatora i diody LED na urządzeniu i ładowarce

- Narzędzie jest dostarczone wraz z akumulatorem. Czas pełnego ładowania nowego akumulatora wynosi 2 godziny.
- Gdy ładowarka jest podłączona do zasilania, ale nie umieszczono w niej akumulatora, świeci się na niej czerwona dioda LED.
- Dioda LED na ładowarce świeci się na czerwono podczas ładowania baterii.
- Po osiągnięciu pełnego naładowania rozświecili się zielona dioda LED.
- W przypadku nadmiernego rozgrzania akumulatora czerwona dioda LED zacznie migać.
- W przypadku użycia niestandardowego akumulatora czerwona dioda LED zaświeci się, co oznacza konieczność wymiany akumulatora na inny.
- Gdy narzędzie jest podłączone do naładowanego akumulatora, dioda LED na narzędziu świeci się na zielono.

Stan diody LED na ładowarce		
Status	Czerwona dioda LED	Zielona dioda LED
1 Stan bezczynności – dostępne zasilanie	ON	OFF
2 Zainstalowany akumulator, ładowanie w toku	ON	OFF
3 Akumulator w pełni naładowany	OFF	ON
4 Ochrona przed przegrzaniem	Miganie (ON 0,5 s/OFF 0,5 s)	Miganie (ON 0,5 s/OFF 0,5 s)
5 Akumulator niesprawny	Miganie (ON 0,5 s/OFF 0,5 s)	Miganie (ON 0,5 s/OFF 0,5 s)



## Instrukcja konserwacji

### Ogólna konserwacja

- Obowiązkiem pracodawcy oraz operatora narzędzia jest zapewnienie jego poprawnych warunków pracy. Ponadto wyłącznie personel serwisowy wyszkolony przez producenta, dystrybutora lub pracodawcę powinien dokonywać napraw narzędzia, wykorzystując części lub akcesoria dostarczone lub zalecane przez producenta/dystrybutora narzędzia.
- **OSTROŻNIE** przed przystąpieniem do jakichkolwiek prac konserwacyjnych należy odłączyć akumulator.
- Należy zawsze zachować narzędzie w czystości. Wycierać wszelkie ślady smaru lub oleju za pomocą suchej, czystej szmatki, aby uniknąć przypadkowego upuszczenia narzędzia. Unikać środków czystości na bazie rozpuszczalników do czyszczenia narzędzia, ponieważ niektóre rozpuszczalniki powodują uszkodzenia elementów kompozytowych narzędzia bądź zmniejszenie ich wytrzymałości. Regularnie czyścić filtr powietrza, aby zapewnić pełną sprawność narzędzia.
- **NIGDY** nie używać narzędzia w przypadku jakichkolwiek wątpliwości.
- **USUWANIE ODPADÓW** Przestrzegać przepisów krajowych dotyczących usuwania odpadów, aby uniknąć zagrożeń dla personelu oraz dla środowiska

### Smarowanie i czyszczenie

- Niniejsze narzędzie nie wymaga dodatkowego smarowania, ponieważ paliwo zawiera już oleje smarujące.
- Można oczyścić komorę spalania i cylinder za pomocą samochodowego środka do czyszczenia gaźników. W tym celu należy wyjąć 2 śruby na uchwycie i 4 śruby na osłonie górnej, aby odsłonić wnętrze cylindra.

### Niskie temperatury

- Nie zaleca się używania niniejszego narzędzia w niskich temperaturach. Niskie temperatury zmniejszają efektywność spalania i wydajność pracy akumulatora. Używać narzędzia wyłącznie w temperaturze powyżej -7°C (19°F).

### Magazynowanie

- Gdy narzędzie nie jest używane przez dłuższy okres czasu, nałożyć cienką warstwę smaru na elementy stalowe w celu zapobiegania korozji. Nie przechowywać osadzaka w warunkach niskich temperatur. Nieużywany osadzak należy składować w miejscu ciepłym i suchym. Przechowywać w miejscu niedostępnym dla dzieci.

## Na wyświetlaczu wskazywany jest stan akumulatora w narzędziu

Stan	Znaczenie
Wszystkie diody LED świecą się na zielono	Stan naładowania akumulatora powyżej 80%
Dwie diody LED świecą się na zielono	Stan naładowania akumulatora powyżej 80–60%
Jedna dioda LED świeci się na zielono	Stan naładowania akumulatora powyżej 60–40%
Jedna dioda LED miga na zielono	Stan naładowania akumulatora powyżej 40–20%
Jedna dioda LED świeci się na czerwono	Stan naładowania akumulatora poniżej 20%

## Rozwiązywanie problemów

Objawy	Środki zapobiegawcze
Świeci się czerwona dioda LED, a narzędzie nie działa.	<ul style="list-style-type: none"> <li>• Stan naładowania akumulatora może być zbyt niski.</li> <li>• Wymień akumulator na inny, w pełni naładowany.</li> </ul>
Narzędzie pracuje normalnie, ale nie wbija elementów mocujących pomimo wyrzutu.	<ul style="list-style-type: none"> <li>• Wyregulować głębokość wbijania, ustawiając wartość największą.</li> <li>• Oczyszczyć cylinder za pomocą odpowiedniego środka czyszczącego.</li> <li>• Sprawdź akumulator i wymień go stosownie do potrzeb.</li> <li>• Zwolnić bezpiecznik i trzymać przez 1 minutę przed naciśnięciem spustu. Jeżeli narzędzie nie dokonuje wyrzutu, może to wskazywać na nieszczelność komory spalania. Wysłać narzędzie do najbliższego punktu serwisowego.</li> </ul>
Wentylator nie działa, świeci się czerwona dioda LED.	<ul style="list-style-type: none"> <li>• Akumulator wyczerpał się. Wymień akumulator na inny, w pełni naładowany.</li> <li>• Jeżeli nie spowoduje to wyeliminowania problemu, wysłać narzędzie do najbliższego punktu serwisowego.</li> </ul>
Akumulator nie ładuje się albo ładowarka nagrzewa się podczas ładowania.	<ul style="list-style-type: none"> <li>• Wymień akumulator. Jeżeli umożliwi to wyeliminowanie problemu, oznacza to, że dotychczasowy akumulator jest uszkodzony lub wyczerpał się.</li> <li>• Wymień ładowarkę, jeżeli akumulator działa poprawnie w narzędziu, lecz nie da się go naładować za pomocą ładowarki.</li> </ul>
Ładowarka nagrzewa się, wydaje odgłosy lub uwalnia dym.	<ul style="list-style-type: none"> <li>• Ładowarka jest uszkodzona i należy przestać z niej korzystać. Niezwłocznie odłączyć ładowarkę od zasilania i zastąpić ją nową ładowarką.</li> </ul>
Roboczy element kontaktowy (bezpiecznik) zablokował się i nie da się wcisnąć do dna. Nie da się użyć narzędzia.	<ul style="list-style-type: none"> <li>• Roboczy element kontaktowy jest wygięty lub mechanizm zabezpieczający jest wypełniony brudem. Oczyszczyć mechanizm zabezpieczający. Naprawić lub wymienić roboczy element kontaktowy (powinien tego dokonać przedstawiciel punktu serwisowego).</li> <li>• Uruchomiony jest mechanizm blokady. Załadować więcej elementów mocujących.</li> </ul>
Narzędzie nie działa, lecz świeci się zielona dioda LED i wentylator działa poprawnie.	<ul style="list-style-type: none"> <li>• Brak paliwa, wymienić ogniwo paliwowe na nowe.</li> <li>• Przewód zapłonowy nie jest zamocowany prawidłowo, sprawdzić przewód zapłonowy, zdejmując osłonę.</li> <li>• Świeca zapłonowa jest zabrudzona. Oczyszczyć świecę zapłonową.</li> <li>• Jeżeli nie spowoduje to wyeliminowania problemu, wysłać narzędzie do najbliższego punktu serwisowego.</li> </ul>
Narzędzie działa normalnie, ale nie da się wbić elementów mocujących.	<ul style="list-style-type: none"> <li>• Zastosowano niewłaściwy rodzaj elementów mocujących. Wymień je na odpowiednie.</li> <li>• Cylinder wymaga oczyszczenia.</li> <li>• Element mocujący jest zablokowany, usunąć blokadę przed użyciem.</li> <li>• Popychacz nie pracuje prawidłowo z taśmą elementów mocujących. Dokonać pełnej regulacji.</li> </ul>



<p>Komora spalania nie powraca do pozycji początkowej.</p>	<ul style="list-style-type: none"> <li>• Roboczy element kontaktowy (bezpiecznik) jest wygięty lub zabrudzony. Sprawdzić roboczy element kontaktowy i naprawić lub wymienić go. Oczyszczyć mechanizm zabezpieczający.</li> </ul>
<p>Dźwignia popychacza nie powraca do pozycji początkowej, częstość niecelnych strzałów wyższa niż zazwyczaj.</p>	<ul style="list-style-type: none"> <li>• Sprawdzić akumulator i wymienić go na inny, w pełni naładowany.</li> <li>• Oczyszczyć narzędzie za pomocą odpowiedniego płynu czyszczącego.</li> <li>• Sprawdzić stan zużycia pierścienia tłoka.</li> <li>• Narzędzie mogło ulec przegrzaniu. Wyczyścić lub wymienić filtr powietrza.</li> </ul>
<p>Wydaje się, że narzędzie traci siłę.</p>	<ul style="list-style-type: none"> <li>• Sprawdzić ogniwo paliwowe.</li> <li>• Wyczyścić lub wymienić filtr powietrza.</li> <li>• Sprawdzić przewód świecy zapłonowej.</li> <li>• Oczyszczyć narzędzie za pomocą odpowiedniego płynu czyszczącego.</li> </ul>
<p>W przypadku usterek innych niż opisane powyżej należy zaprzestać korzystania z narzędzia i skontaktować się z lokalnym dystrybutorem w celu przekazania narzędzia do serwisu.</p>	

Narzędzie należy odesłać do producenta/dystrybutora w przypadku występowania innych usterek niż te wyszczególnione powyżej.

# PISTOL DE ÎMPUȘCAT CUIE CU GAZ FOX MANUAL DE UTILIZARE



UTILIZAREA INADECVATĂ ȘI NESECURIZATĂ A PISTOLULUI DE ÎMPUȘCAT CUIE VA CONDUCE LA DECES SAU VĂTĂMAREA CORPORALĂ GRAVĂ. ESTE FOARTE IMPORTANT CA OPERATORUL ACESTEI UNELTE SĂ CITEASCĂ ȘI SĂ ÎNȚELEAGĂ MANUALUL ÎNAINTE DE UTILIZARE. PUNEȚI ACEST MANUAL LA DISPOZIȚIA ALTOR PERSOANE ÎNAINTE SĂ FOLOSEASCĂ PISTOLUL DE ÎMPUȘCAT CUIE.

Vă rugăm să păstrați acest manual in siguranță pentru consultare ulterioară.



**AVERTISMENT:** Vă rugăm să citiți cu atenție instrucțiunile și avertismentele pentru această unealtă înainte de utilizare. Nerespectarea acestor instrucțiuni poate conduce la vătămarea corporală gravă.

## Explicația simbolurilor



Utilizați echipamente de protecție pentru ochi



Avertisment



Element de fixare împușcat

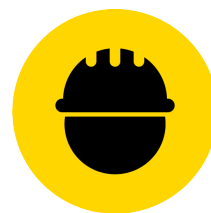

Purtați cască de protecție



Este interzisă utilizarea CO<sub>2</sub> sau O<sub>2</sub>



Capacitate de funcționare în modul de acționare la contact



Citiți instrucțiunile înainte de utilizare



Utilizați echipamente de protecție pentru urechi

## Cuprins

Avertisment general	96
Avertisment general de siguranță	98
Avertismente generale de siguranță privind uneltele electrice	98
Instrucțiuni de siguranță pentru pistoalele de împușcat cuie – avertismente de siguranță privind pistoalele împușcat de cuie	100
Avertisment de siguranță privind pila de combustie	101
AVERTISMENT pentru instrumentele cu acționare la contact	101
Pericole previzibile în utilizarea generală a uneltelor manuale	101
1. Pericole de proiecție	101
2. Pericole de funcționare	101
3. Pericole privind mișcările repetitive	102
4. Pericole legate de accesorii și consumabile	102
5. Pericole legate de locul de muncă	102
6. Pericole legate de praf și evacuare	102
7. Pericole de zgomot	102
8. Pericole de vibrații	102
Instrucțiuni suplimentare de siguranță pentru uneltele cu gaz	102
Avertisment de siguranță privind bateria	103
Avertisment de siguranță privind încărcătorul de baterie	103
Instrucțiuni de utilizare	104
Încărcarea și descărcarea pilei de combustie	104
Încărcarea și descărcarea elementelor de fixare	104
Reglarea adâncimii de utilizare	104
Metoda de acționare și pașii de utilizare a uneltei	104
Îndepărtarea blocajelor în cazul uneltei pentru beton	104
Încărcarea bateriei și ledurile de pe unealtă și încărcătorul de baterie	104
Instrucțiuni de întreținere	105
Întreținerea generală	105
Lubrifierea și curățarea	105
Vremea rece	105
Depozitarea	105
Depanarea	105





## AVERTISMENT GENERAL

### Avertisment general de siguranță



- ⚠ Utilizatorul trebuie să poarte echipamentele de protecție pentru ochi conform ANSI Z87.1/EN 166 cu protecție frontală și laterală împotriva obiectelor proiectate, în timpul manevrării, utilizării și întreținerii unelei. Angajatorul are obligația de a impune utilizatorului și tuturor membrilor personalului de la locul de muncă să utilizeze echipamente de protecție a ochilor când folosesc unealta.

**AVERTISMENT** Echipamentele de protecție a ochilor trebuie utilizate de operator și alte persoane din zona de lucru.

**AVERTISMENT** Angajatorul are obligația de a furniza și impune utilizarea echipamentelor de protecție a ochilor de către operator și alte persoane din zona de lucru.

- ⚠ Se recomandă utilizarea echipamentelor de protecție pentru urechi în apropierea sau la locul de muncă pentru a preveni deteriorarea auzului. Nivelul de reducere a zgomotului (NRR) asigurat de echipamentul de protecție a auzului va fi cel stabilit în conformitate cu Agenția pentru Protecția Mediului din SUA adecvată pentru expunerea la zgomot.



- ⚠ Echipamentul de protecție a capului va respecta ANSI Z89.1.
- ⚠ Îmbrăcați-vă adecvat. Nu purtați articole de îmbrăcăminte largi sau bijuterii deoarece se pot prinde în piesele în mișcare. Mănușile de cauciuc și încălțăminte anti-alunecare sunt recomandate când lucrați în aer liber. Folosiți o cască de protecție pentru părul lung.
- ⚠ Întrețineți instrumentele cu atenție. Consultați instrucțiunile de întreținere a uneltelor pentru informații detaliate privind întreținerea adecvată în acest sens.
- ⚠ Această unealtă nu este concepută pentru a fi utilizată într-un mediu exploziv. Designul acestei unele va genera scântei, iar evacuarea va cauza un pericol posibil de aprindere a combustibilului sau gazului foarte inflamabil. Nu utilizați această unealtă într-un astfel de mediu. Nu fumați când utilizați sau gestionați pila de combustie.
- Verificați unealta înainte de utilizare
  - Verificați dacă unealta este în stare adecvată de funcționare.
  - Verificați nealinierea sau blocarea pieselor mobile și orice altă situație care poate afecta funcționarea unelei.
- Pila de combustie este o butelie cu gaz lichefiat cu înaltă presiune. Țineți-o la distanță de scântei, foc sau temperaturi ridicate și medii explozive. Nu perforați butelia și nu încercați să deschideți pila de combustie. La epuizarea

combustibilului, nu incinerati butelia. Respectați instrucțiunile de reciclare de pe butelie.

- Nu depozitați unealta la temperaturi de peste 120°F (50°C). Temperaturile ridicate vor conduce la explozie sau incendiu și eliberarea de gaz inflamabil. Când nu este în uz, păstrați unealta departe de temperaturile ridicate sau lumina directă a soarelui.
- Unealta trebuie utilizată în zone bine ventilate. Nu inhalați aerul evacuat, fumul sau gazul deoarece sunt potențial periculoase pentru corpul uman.
- Păstrați echilibrul corpului când utilizați unealta, nu vă întindeți prea mult.
- Nu lăsați unealta, combustibilul și bateria la îndemâna copiilor. Unealta este periculoasă dacă este manevrată de persoane neinstruite.
- Când unealta nu este folosită, aceasta trebuie așezată orizontal. Când unealta este așezată, evitați comprimarea furcii de siguranță.
- Verificați întotdeauna unealta înainte de folosire pentru a vedea dacă prezintă piese defecte, conectate greșit sau uzate.
- Nu folosiți o unealtă deteriorată.
- Doar operatorii cu pregătire tehnică trebuie să folosească unealta de montare a elementului de fixare.
- Nu eliminați instrucțiunile de siguranță.
- Manevrați cu atenție elementele de fixare, în special în timpul încărcării și al descărcării, deoarece acestea au vârfuri ascuțite care pot cauza leziuni.
- Utilizați doar mănuși care vă ajută să controlați în siguranță trăgacele și dispozitivele de reglare.



## Avertismente generale de siguranță privind unelte electrice

- ⚠ **AVERTISMENT Citiți toate avertismentele de siguranță și toate instrucțiunile.** Nerespectarea avertismentelor și a instrucțiunilor poate conduce la electrocutare, incendii și/sau leziuni grave.

Păstrați toate avertismentele și instrucțiunile pentru consultare ulterioară.

Termenul „unealtă electrică” din avertismente se referă la o unealtă electrică (cu fir) alimentată de la rețeaua electrică sau o unealtă electrică (fără fir) pe baterie.

- **1. Siguranța în zona de lucru**
  - Păstrați zona de lucru curată și bine iluminată. Zonele aglomerate sau întunecate pot conduce la apariția de accidente.
  - Nu utilizați sculele electrice în atmosfere explozive cum ar fi în prezența lichidelor inflamabile, gazelor sau prafului. Unele electrice produc scântei care pot aprinde praful sau fumul.
  - Țineți copiii și persoanele din jur la distanță când utilizați unealta electrică. Distracțiile vă pot determina să pierdeți controlul.
- **2. Siguranța electrică**

- a) Ștecherile uneltelor electrice trebuie să corespundă prizei. Nu modificați niciodată ștecherul în niciun fel. Nu folosiți ștechere adaptoare cu uneltele electrice împământate (legate la pământ). Ștecherile nemodificate și prizele corespunzătoare vor reduce riscul de electrocutare.
- b) Evitați contactul cu suprafețele împământate precum țevi, calorifere, aragaze și frigidere. Există un risc crescut de electrocutare în cazul în care corpul dvs. este împământat sau legat la pământ.
- c) Nu utilizați uneltele electrice în condiții de ploaie sau umiditate. Pătrunderea apei în unealta electrică va crește riscul de electrocutare.
- d) Nu manevrați greșit cablul. Nu utilizați niciodată cablul pentru a transporta, trage sau scoate din priză unealta electrică. Păstrați cablul la distanță de suprafețele calde, ulei, muchiile ascuțite sau piesele mobile. Cablurile deteriorate sau încălcite cresc riscul de electrocutare.
- e) Când utilizați o unealtă electrică în aer liber, folosiți un prelungitor adecvat pentru acest tip de utilizare. Folosirea unui cablu adecvat pentru utilizarea în aer liber reduce riscul de electrocutare.
- f) Dacă utilizarea unei unelte electrice într-o locație umedă nu poate fi evitată, utilizați un dispozitiv pentru curentul rezidual (RCD). Utilizarea unui RCD reduce riscul de electrocutare.

- **3. Siguranța personală**

- a) Fiți atent la activitatea desfășurată și utilizați unealta electrică în mod adecvat. Nu utilizați o unealtă electrică atunci când sunteți obosit sau sub influența drogurilor, alcoolului sau a medicamentelor. Un moment de neatenție în timp ce utilizați uneltele electrice poate conduce la vătămarea corporală gravă.
- b) Utilizați echipament individual de protecție. Utilizați întotdeauna echipament pentru protecția ochilor. Echipamentul de protecție precum masca de praf, încălțăminte de protecție anti-alunecare, casca sau echipamentul de protecție a urechilor folosit în anumite condiții va reduce cazurile de vătămare corporală.
- c) Împiedicați pornirea accidentală. Comutatorul trebuie să fie în poziția oprit înainte de conectarea la baterie, ridicarea sau transportul uneltei. Transportul uneltelor cu degetul pe comutator sau punerea sub tensiune a uneltelor electrice care au comutatorul în poziția pornit conduce la accidente.
- d) Îndepărtați orice cheie de reglare înainte de a porni unealta electrică. O cheie lăsată fixată de o piesă rotativă a uneltei electrice poate conduce la vătămare corporală.
- e) Nu vă întindeți prea mult. Păstrați-vă întotdeauna poziția și echilibrul. Acest lucru permite controlul mai bun al uneltei electrice în situații neașteptate.
- f) Îmbrăcați-vă adecvat. Nu purtați articole de îmbrăcăminte largi sau bijuterii. Țineți părul, îmbrăcăminte și mânușile departe de piesele mobile. Hainele largi, bijuteriile sau părul lung se pot prinde în piesele în mișcare.
- g) Dacă echipamentele sunt prevăzute cu posibilitatea conectării unor dispozitive de colectare și extragere a prafului, asigurați-vă că acestea sunt conectate și utilizate adecvat. Colectarea prafului poate reduce pericolele asociate.

- **4. Utilizarea și întreținerea uneltelor electrice**

- a) Nu forțați unealta electrică. Utilizați unealta electrică

adecvată scopului dvs. Unealta electrică corectă își va face treaba mai bine și mai sigur, în ritmul pentru care a fost concepută.

- b) Nu folosiți unealta electrică dacă comutatorul nu asigură pornirea și oprirea acesteia. Orice unealtă electrică care nu poate fi controlată cu ajutorul comutatorului este periculoasă și trebuie reparată.

- c) Scoateți ștecherul din sursa de alimentare și/sau bateria din unealta electrică înainte de a efectua reglări, de a schimba accesoriile sau de a depozita uneltele electrice. Astfel de măsuri preventive de siguranță reduc riscul de pornire accidentală a uneltei electrice.

- d) Nu depozitați uneltele electrice nefolosite la îndemâna copiilor și nu lăsați persoanele nefamiliarizate cu unealta electrică sau aceste instrucțiuni să o folosească. Unealta este periculoasă dacă este manevrată de persoane neinstruite.

- e) Întrețineți uneltele electrice. Verificați nealinierea sau blocarea pieselor mobile, ruperea pieselor și orice altă situație care poate afecta funcționarea uneltei electrice. Dacă este deteriorată, reparați unealta electrică înainte de utilizare. Multe accidente sunt cauzate de uneltele electrice întreținute inadecvat.

- f) Păstrați uneltele de tăiere ascuțite și curate. Probabilitatea ca uneltele de tăiere cu muchii ascuțite întreținute adecvat să se îndoiească este mai redusă, iar acestea sunt mai ușor de controlat.

- g) Utilizați unealta electrică, accesoriile și cuțitele aplicate, etc. conform acestor instrucțiuni, având în vedere condițiile de lucru și activitatea de efectuat. Utilizarea uneltei electrice pentru operațiuni diferite de cele indicate poate conduce la o situație periculoasă.

- **5. Utilizarea și întreținerea uneltei cu baterie**

- a) Încărcați folosind doar încărcătorul specificat de producător. Un încărcător care este adecvat pentru un tip de baterie poate crea risc de incendiu când este folosit cu altă baterie.

- b) Utilizați uneltele electrice doar împreună cu bateriile indicate. Utilizarea oricăror altor baterii poate crea riscul de vătămare și incendiu.

- c) Când bateria nu este utilizată, țineți-o la distanță de alte obiecte metalice precum cleme pentru hârtii, monede, chei, cuie, șuruburi sau alte obiecte metalice mici care pot face conexiunea de la o bornă la alta. Scurtcircuitarea bornelor bateriei poate cauza arsuri sau incendiu.

- d) În condiții de utilizare inadecvată, din baterie se poate scurge lichid; evitați contactul. Dacă are loc contactul accidental, spălați cu apă. Dacă lichidul pătrunde în ochi, adresați-vă medicului. Lichidul din baterie poate cauza iritații sau arsuri.

- **6. Întreținerea**

- a) Operațiunile de întreținere pentru unealta dvs. electrică trebuie efectuate de personal calificat folosind doar piese de schimb identice. Astfel, este păstrată siguranța uneltei electrice.



## Instrucțiunile de siguranță pentru pistoalele de împușcat cuie – avertismente de siguranță privind pistoalele împușcat de cuie

- Trebuie să porniți întotdeauna de la prezumția că unealta conține elemente de fixare. Manevrarea neglijentă a pistolului de împușcat cuie poate conduce la împușcarea unui element de fixare și vătămarea corporală.
- Nu orientați unealta spre dvs. sau cineva din apropiere. Declanșarea neașteptată va determina descărcarea elementului de fixare cauzând leziuni.
- Nu utilizați unealta dacă aceasta nu este așezată corespunzător la postul de lucru. Dacă unealta nu este în contact cu postul de lucru, elementul de fixare poate fi deviat de la țintă.
- Deconectați unealta de la baterie când elementul de fixare se blochează în unealtă. În timpul îndepărtării unui element de fixare blocat, pistolul de împușcat cuie poate fi activat accidental dacă este conectat la priză.
- Acționați cu atenție când îndepărtați un element de fixare blocat. Mecanismul poate fi comprimat, iar elementul de fixare poate fi descărcat forțat în timp ce se încearcă deblocarea sa.
- Nu folosiți pistolul de împușcat cuie pentru fixarea cablurilor electrice. Unealta nu este concepută pentru instalarea cablurilor electrice și poate deteriora izolația acestora cauzând electrocutare sau incendii.
- ▲ Unealta nu trebuie modificată, cu excepția cazului în care acest lucru este autorizat în manualul aferent sau aprobat în scris de producător. Unealta poate funcționa imprevizibil după modificare și cauza pericole.
- Nu folosiți unealta pentru materiale prea dure sau prea moi. Materialele dure pot determina ricoșarea elementului de fixare și răni persoane, materialele moi pot fi penetrate cu ușurință și cauza deplasarea liberă a elementului de fixare.
- Pentru lubrifiere, vă rugăm să folosiți doar lichid de lubrifiere specificat în acest manual. Utilizarea altui tip de lubrifiant poate cauza deteriorarea uneltei și riscul de funcționare defectuoasă care va produce leziuni operatorului.
- Observații: 4 FL.OZ. (118 ml)
- Vă rugăm să păstrați unealta curată, să îndepărtați vaselina sau uleiul după lucru. Nu folosiți nicio substanță de curățare pe bază de solvenți pentru a curăța unealta. Este posibil ca solventul să deterioreze componentele de cauciuc sau plastic ale uneltei. Mânerul și corpul unsuroase vor cauza scăparea accidentală a uneltei și vătămarea persoanei din apropiere.
- ▲ Elemente de fixare și accesorii recomandate  
Utilizați doar elemente de fixare fabricate sau recomandate de producătorul uneltei sau cu performanțe echivalente celor recomandate de producător.  
Utilizați doar accesorii fabricate sau recomandate de producătorul uneltei sau cu performanțe echivalente celor recomandate de producător.  
**Observații: Accesorii incluse, baterie, încărcător baterie și elemente de fixare. Vă rugăm să consultați fișa tehnică de securitate pentru specificații.**
- Nu folosiți unealta pentru a efectua alte activități decât cele indicate. În special, nu folosiți unealta ca ciocan, impactul asupra uneltei va crește riscul de fisurare a corpului și descărcare accidentală a elementului de fixare.

- Încărcați elementul de fixare ultimul pentru a preveni descărcarea acestuia în momentul încărcării pilei de combustie și a bateriei.
- Comenzi de funcționare
  - Nu utilizați o unealtă cu etichete de avertizare lipsă sau deteriorate.
  - O unealtă care nu funcționează adecvat nu trebuie utilizată. Etichetele și separarea fizică vor fi folosite pentru control.
  - Nu îndepărtați, modificați sau determinați în alt mod inoperabilitatea comenzilor de funcționare.
  - Nu utilizați unealta dacă orice parte a comenzilor de funcționare a uneltei este inoperabilă, deconectată, modificată sau funcționează inadecvat.



- Manevrarea uneltelor
  - Doar persoanele care au citit și înțeles instrucțiunile de utilizare/siguranță ale uneltei pot utiliza unealta.
  - Trebuie să porniți întotdeauna de la presupunerea că unealta conține elemente de fixare.
  - Nu orientați unealta spre dvs. sau cineva din apropiere indiferent că include elemente de fixare sau nu.
  - Țineți celelalte persoane și copiii la distanță când utilizați unealta.
  - Nu utilizați unealta dacă aceasta nu este așezată corespunzător pe piesa de prelucrat.
  - Utilizați unealta ca instrument de lucru.
  - Nu vă jucați cu aceasta.
  - Fiți atent, concentrați-vă asupra activității desfășurate și utilizați uneltele în mod adecvat.
  - Nu folosiți unealta dacă sunteți obosit, ați consumat droguri sau alcool sau sunteți sub influența medicamentelor.
  - Nu vă întindeți excesiv. Păstrați-vă întotdeauna poziția și echilibrul.
  - Nu susțineți și nu transportați unealta cu un deget pe trăgaci.
  - Aplicați elementele de fixare doar pe o suprafață de lucru adecvată.
  - Nu aplicați elementele de fixare pe alte elemente de fixare.
  - După aplicarea unui element de fixare, unealta poate ricoșa, fapt care determină îndepărtarea acesteia față de suprafața de lucru. Pentru a reduce riscul de leziuni, gestionați reculul:
    - o menținând întotdeauna controlul asupra uneltei.
    - o permițând reculului să deplaseze unealta față de suprafața de lucru.
    - o neopunând rezistență reculului, astfel, unealta va fi forțată înapoi spre suprafața de lucru
    - o în modul Acționare la contact, dacă contactul pentru piesa de lucru poate intra din nou în contact cu suprafața de lucru înainte ca trăgaciul să fie eliberat, va avea loc o descărcare neintenționată a unui element de fixare.
    - o menținând fața și corpul la distanță de unealtă.
  - Când lucrați aproape de o margine a piesei de lucru sau la unghiuri de înclinație mare, acționați cu atenție pentru a minimiza așchiera, despicarea sau ruperea, ori



deplasarea liberă sau ricoșarea elementelor de fixare, fapt care poate cauza leziuni.

- Păstrați mâinile și corpul la distanță de zona uneltei aferentă descărcării elementelor de fixare.
  - Nu încărcați unealta cu elemente de fixare când oricare dintre comenzile de funcționare este activată.
  - Nu utilizați unealta cu orice altă sursă de alimentare, decât cea specificată în instrucțiunile de utilizare/siguranță ale uneltei.
  - Nu utilizați unealta la orice altă presiune de lucru, decât cea specificată în instrucțiunile de utilizare/siguranță ale uneltei.
  - Selectați întotdeauna un sistem de acționare adecvat pentru aplicarea elementelor de fixare și conform instruirii operatorului.
  - Acordați o atenție suplimentară când introduceți elementele de fixare în zidurile existente sau alte zone oarbe pentru a preveni contactul cu obiectele ascunse sau persoanele de pe cealaltă parte (de ex., cabluri, conducte).
- Îndepărtați pila de combustie și bateria când
    - Nu folosiți unealta.
    - Efectuați operațiuni de întreținere sau reparații.
    - Îndepărtați un blocaj.
    - Ridicați, coborâți sau deplasați unealta într-o locație nouă.
    - Unealta nu poate fi supravegheată sau controlată de operator; sau
    - Îndepărtați elementele de fixare din magazine.

## Avertisment de siguranță privind pila de combustie

- Utilizați doar pila de combustie recomandată de producător. Citiți fișa tehnică de securitate pentru a înțelege mai multe despre conținutul pilei de combustie.
- Reciclați pila de combustie goală conform legislației locale. Nu încercați să încărcați pila de combustie și nici să incinerati o pilă de combustie goală.
- Nu expuneți pila de combustie sau uneltele încărcate cu pilă de combustie la lumina directă a soarelui. Nu expuneți articolele de mai sus la temperaturi de peste 120°F (50°C). Supraîncălzirea pilei de combustie poate conduce la explozie sau incendiu.
- Nu perforați și nu încercați să deschideți pila de combustie. Pila de combustie conține gaz inflamabil, chiar dacă pare goală.
- Conținutul pilei de combustie este extrem de inflamabil, țineți-l la distanță de toate sursele de aprindere.

**Remarci: Pilă de combustie recomandată – articol PREGUN 165 mm 40g 80 ml sau echivalent**



**AVERTISMENT pentru instrumentele cu acționare la contact**

- Nu țineți degetul pe trăgaci când ridicați unealta, vă deplasați între zonele sau pozițiile de lucru ori mergeți, deoarece acest lucru poate conduce la declanșarea accidentală. Pentru uneltele cu acționare selectivă, verificați întotdeauna unealta înainte de utilizare pentru a vă asigura că este selectat modul corect
- Această unealtă are activare selectivă pentru activarea la contact sau activare la contact continuu cu ajutorul selectoarelor pentru modul de activare sau este o unealtă cu activare la contact sau cu contact de activare continuu și a fost marcată cu simbolul de mai sus. Este destinată utilizării în domeniul producției precum paleți, mobilă, case prefabricate, tapițerie și căptușeli.
- Dacă utilizați această unealtă în modul de activare selectivă, asigurați-vă întotdeauna că este în setarea de activare corectă.
- Nu utilizați unealta în modul de activare la contact pentru aplicații precum închiderea cutiilor sau a lăzilor și montarea sistemelor de siguranță pentru transport pe remorci și camioane.
- Fiți atenți când schimbați dintr-o locație de utilizare în alta.

## Pericole previzibile în utilizarea generală a uneltilor manuale

- Utilizatorul uneltei trebuie să evalueze riscurile specifice asociate fiecărei utilizări.

### 1. Pericole de proiecție

- Unealta de aplicare a elementelor de fixare va fi deconectată în momentul încărcării elementelor de fixare, al efectuării reglajelor, îndepărtării blocajelor sau schimbării accesoriilor.
- În timpul utilizării, fiți atenți ca elementele de fixare să penetreze materialul corect și să nu fie deviate/împușcate greșit spre operator și/sau persoanele din jur.
- În timpul utilizării, pot fi eliminate reziduuri din piesa de lucru și sistemul de fixare/asamblare.
- Utilizați întotdeauna echipamente de protecție pentru ochi rezistente la impact cu scuturi laterale în timpul utilizării uneltei.
- Riscurile pentru celelalte persoane vor fi evaluate de operator.
- Fiți atent la uneltele fără contact la piesa de lucru deoarece pot fi acționate accidental și răni operatorul și/sau o persoană din apropiere.
- Asigurați-vă că unealta este fixată în siguranță pe piesa de lucru și că nu poate aluneca.

### 2. Pericole de funcționare

- Țineți unealta corect: fiți pregătit să contracarați mișcările normale sau bruște, precum reculul.
- Mențineți o poziție echilibrată și sigură a corpului.
- Trebuie să utilizați echipamente adecvate pentru protecția auzului.
- Utilizați sursa de alimentare corectă conform instrucțiunilor din manual.
- Instrucțiunile de utilizare vor indica utilizările adecvate ale uneltei de către utilizator. Acestea vor include informații despre aplicațiile permise și nepermise și riscurile asociate, precum atunci când se lucrează în spatele camioanelor.



lor și pe platformele mobile, etc.

- Instrucțiunile de utilizare vor avertiza cu privire la riscurile asociate acționării selective.

### 3. Pericole privind mișcările repetitive

- Când folosește o unealtă pe perioade îndelungate, operatorul poate resimți disconfort la nivelul brațelor, umerilor, gâtului sau al altor părți ale corpului.
- Operatorul va adopta o poziție adecvată și ergonomică când folosește o unealtă. Mențineți o poziție sigură și evitați posturile ciudate sau dezechilibrate.
- Dacă operatorul se confruntă cu simptome precum disconfort persistent sau recurent, durere, palpitații, mâncărime, amorțeală, senzație de arsură sau rigiditate, nu ignorați aceste semnale de avertizare. Operatorul va consulta un medic cu privire la activitățile desfășurate.
- Pot exista riscuri reziduale legate de pericolele asociate activităților repetitive, precum durata de utilizare raportat la pozițiile și forțele de lucru. Se recomandă să consultați EN 1005-3 și EN 1005-4 pentru astfel de informații.
- Evaluarea riscurilor trebuie să se concentreze pe tulburările musculo-scheletale și să se bazeze pe presupunerea că scăderea oboselii în timpul lucrului este eficientă pentru reducerea tulburărilor.

### 4. Pericole legate de accesorii și consumabile

- Instrucțiunile de utilizare vor specifica accesoriiile și consumabilele adecvate.
- Întrerupeți alimentarea cu energie a unelei, precum aer, gaz sau baterie, după caz, înainte de a schimba/înlocui accesoriiile precum contactul piesei de lucru sau de a efectua reglaje.
- Folosiți doar dimensiunile și tipurile de accesorii furnizate de producător.
- Folosiți doar lubrifianții recomandați de producător.
- Specificațiile elementelor de fixare ce pot fi folosite vor include diametrul minim și maxim, lungimea și caracteristicile elementelor de fixare, precum calibrul și unghiul.

### 5. Pericole legate de locul de muncă

- Alunecarea, împiedicarea și căderea sunt cauzele majore ale leziunilor la locul de muncă. Atenție la suprafețele alunecoase cauzate de utilizarea unelei și la pericolele de împiedicare cauzate de furtunul de aer.
- Acționați cu atenție suplimentară în zonele necunoscute. Pot exista pericole ascunse, precum cele legate de electricitate și utilități.
- Această unealtă nu este destinată utilizării în atmosfere potențial explozive și nu este izolată la contactul cu curentul electric.
- Asigurați-vă că nu există cabluri electrice, țevi de gaze, etc. care pot cauza pericol dacă sunt deteriorate de utilizarea unelei.

### 6. Pericole legate de praf și evacuare

- Dacă unealta este folosită într-o zonă cu praf static, poate ridica praful și cauza pericol.
- Evaluarea riscurilor trebuie să includă riscul creat folosind unealta și potențialul de a ridica praful existent.
- Orientați evacuarea astfel încât să minimizeze ridicarea prafului într-un mediu plin de praf.
- Atunci când sunt create pericole legate de praf sau evacuare, prioritatea va fi controlarea acestora în punctul de origine.

### 7. Pericole de zgomot

- Expunerea neprotejată la niveluri ridicate de zgomot poate cauza pierderea permanentă a auzului și alte probleme precum tinitus (zgomot, bâzâit, vâjâituri sau zbârnâit în urechi).
- Evaluarea riscurilor și implementarea măsurilor adecvate pentru aceste pericole sunt esențiale.
- Măsurile pentru reducerea riscului pot include acțiuni precum materiale de amortizare pentru a preveni rezonanța pieselor de lucru.
- Utilizați echipamente adecvate pentru protecția auzului.
- Utilizați și întrețineți unealta conform indicațiilor din aceste instrucțiuni pentru a preveni creșterea inutilă a nivelului de zgomot.
- Dacă unealta are amortizor, asigurați-vă întotdeauna că este montat și funcțional când unealta este folosită.

### 8. Pericole de vibrații

- Evaluarea acestor pericole și implementarea măsurilor adecvate pentru aceste pericole sunt esențiale.
- Expunerea la vibrații poate afecta nervii și circulația sanguină la nivelul mâinilor și brațelor.
- Utilizați haine groase când lucrați în frig, păstrați-vă mâinile calde și uscate.
- Dacă experimentați amorțeală, furnicături, durere sau albirea pielii degetelor sau mâinilor, adresați-vă medicului privind activitățile desfășurate.
- Utilizați și întrețineți unealta conform indicațiilor din aceste instrucțiuni pentru a preveni creșterea inutilă a nivelului de vibrații.
- Țineți unealta ușor și sigur, deoarece riscul de vibrații este în general mai crescut când forța de prindere este mai mare.

## Instrucțiuni suplimentare de siguranță pentru unelte cu gaz

- Unelte pe gaz vor fi folosite doar împreună cu recipientele de gaz indicate în instrucțiunile de utilizare a unelei sau care au fost testate conform ISO 11148-13 de furnizorul recipientelor de gaz.
- Fiți atenți când folosiți unelte cu gaz deoarece se pot încălzi, fapt care afectează prinderea și controlul.
- Unelte cu gaz pentru aplicarea elementelor de fixare vor fi folosite în spații ventilate.
- În cazul în care gazul combustibil lichid intră în contact cu pielea umană, pot apărea leziuni.
- Recipientele cu gaz vor fi marcate conform regulamentelor de transport impuse.
- Manevrați recipientele cu gaz cu atenție și verificați dacă sunt deteriorate. Recipientele de gaz deteriorate pot exploda și cauza leziuni.
- Citiți și respectați instrucțiunile furnizate împreună cu recipientul de gaz.
- Asigurați-vă că materialele combustibile nu sunt expuse gazelor de evacuare fierbinți.
- Nu folosiți unelte cu gaz în zone explozive deoarece scânteele generate în unealtă pot cauza incendiu sau explozie.
- Unelte cu gaz pot prezenta o scurgere redusă de gaz ca urmare a operațiunilor obișnuite.

## Avertisment de siguranță privind bateria

### • Specificații baterie:

Baterie	Model	PBP2A66D1
	Tip	Baterie Li-ion
	Tensiune nominală	7.2 V
	Capacitate	2500 mA
Dimensiuni	52,2 mm (L) X 41,9 mm (l) X 85,5 mm (T)	

- Folosiți doar bateriile furnizate de producător.
- Reciclați bateria conform legislației locale. Nu incinerati, nu perforați și nu striviți bateria.
- Nu introduceți bateria în apă sau alte lichide. Nu expuneți bateria la ploaie sau zăpadă.
- Nu expuneți bateria sau uneltele încărcate cu baterie la lumina directă a soarelui. Nu expuneți articolele de mai sus la temperaturi de peste 120°F (50°C). Supraîncălzirea bateriei poate conduce la explozie sau incendiu.
- Nu permiteți contactul direct al bornelor bateriei cu material metalic sau conductor.

**Observații: Vă rugăm să consultați fișa tehnică de securitate pentru specificațiile bateriei.**

## Avertisment de siguranță privind încărcătorul de baterie

### • Specificații încărcător baterie:

SPECIFICAȚII DE INTRARE	
Model	UP0172A-01P
Interval tensiune de intrare	100-240 V c.a.
Frecvență de intrare	50/60 sau 50-60 Hz
Curent de intrare	40 A max. (pornire la rece)

SPECIFICAȚII GENERALE	
Eficiență	75 %
Curent de scurgere	0,35 mA max
Curent preîncărcare	0,15 A-0,25 A
Curent preîncărcare	4 V < V baterie < 6 V
Încărcare completă	2 A
Tensiune constantă	8,2 V-8,4 V
Încărcare completă	<0,15 A în mod obișnuit
Timp total de încărcare	2 ore max
Protecție la supratensiune	8,5 V în mod obișnuit
Temperatură de lucru	0°C - 50°C
Protecție temperatură baterie	T < 0°C sau T > 55°C
Putere de ieșire continuă	17 W max

SPECIFICAȚII DE MEDIU	
Interval temperatură de funcționare	între 0°C și 50°C
Coeficient de temperatură	±0,02%/°C
Interval temperatură de depozitare	între -20°C și +85°C
Umiditate, fără condens	între 0 și 95% UR
Răcire	Convecție aer atmosferic
EMI	Respectă specificațiile de Clasă B CISPR22
Specificații de siguranță	UL1310 & IEC60335-2-29

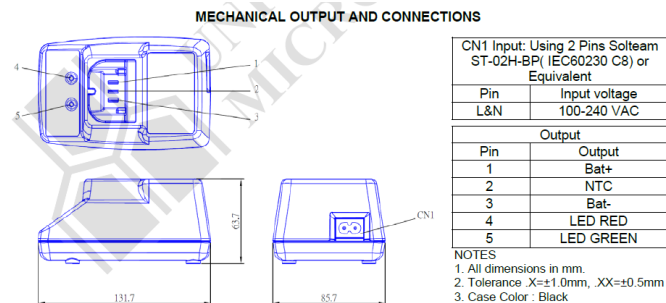

- Nu folosiți încărcătorul de baterie în atmosferă explozivă. Aparatul electric nu este conceput pentru a fi utilizat într-un astfel de mediu.
- Încărcați cartușul de baterie la temperatura camerei între 0°C și 50°C. Lăsați cartușul de baterie să se răcească înainte de a-l încărca.
- Nu încărcați bateria în aer liber sau la temperaturi sub 0°C.
- Nu perforați și nu încercați să deschideți carcasa bateriei sau pilele.
- Nu introduceți încărcătorul de baterie în apă sau alte lichide. Nu expuneți încărcătorul de baterie la ploaie sau zăpadă.
- Nu folosiți încărcătorul de baterie dacă cablul este deteriorat sau încărcătorul de baterie defect.
- Scoateți din priză încărcătorul de baterie trăgând de unitatea adaptoare, nu de cablu.
- Nu acoperiți încărcătorul de baterie cu nimic.
- Nu folosiți un transformator ridicător de tensiune sau un generator motor ca sursă de alimentare a încărcătorului de baterie.
- Limitat pentru bateria Li-ion, nr. model PBP2A66D1.
- Nu încărcați bateriile nereîncărcabile.
- În timpul încărcării, bateria trebuie așezată într-o zonă bine ventilată.
- Aparatul poate fi folosit de copii începând cu vârsta de 8 ani, precum și de persoanele cu capacități fizice, senzoriale sau mentale reduse, sau lipsite de experiență și cunoștințe, cu condiția să fie supravegheate sau instruite cu privire la utilizarea în siguranță a aparatului și să înțeleagă pericolele asociate. Copiii nu trebuie să se joace cu aparatul. Curățarea și întreținerea aparatului nu vor fi realizate de copiii nesupravegheați.
- Cablu de alimentare detașabil (ELBZ/7) sau (ELBZ), certificat CAS, de tip detașabil, lungime minimă 1,8 m și 3 m, tensiune nominală 300 V, cablu flexibil, de tip SPT, 18 AW-G/2C, 105°C, un capăt se termină cu o fișă intermediară fără împământare de 15 A, 125 V (NEMA 1-15P), celălalt capăt este dotat cu un conector turnat care se potrivește cu intrarea în aparat.





This device complies with Part 15 of the FCC Rules. Operation is subject to the following two conditions: (1) This device may not cause harmful interference, and (2) this device must accept any interference received, including interference that may cause undesired operation.

**Observații: Vă rugăm să consultați fișa tehnică de securitate pentru specificațiile încărcătorului de baterie.**

## Instrucțiuni de utilizare

### Încărcarea și descărcarea pilei de combustie

- Deschideți ușa pilei de combustie trăgând de ușă și rotind.
- Introduceți pila de combustie în cameră. Aliniați duza pilei de combustie cu tija de alimentare de pe unealtă.
- Închideți ușa pilei de combustie.

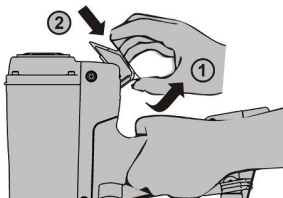

### Încărcarea și descărcarea elementelor de fixare

- Conectați bateria și pila de combustie înainte să încărcați elementele de fixare. Unealta a avut șansa să cicleze o dată când a fost conectată la baterie. Dacă încărcați elementul de fixare înainte ca bateria să fie conectată, elementul de fixare poate fi împușcat accidental.
- Nu orientați duza spre celelalte persoane și nu țineți degetul pe trăgaci când încărcați elementul de fixare.
- Pentru a încărca elementul de fixare în magazie, până când aceasta depășește opritorul elementului de fixare.
- Trageți împingătorul până când depășește opritorul.
- Eliberați împingătorul pentru a cupla banda elementului de fixare și introduceți-l în duză.
- Pentru a descărca elementul de fixare din magazie, apăsați maneta de eliberare de pe împingător și înclinați unealta pentru a glisa banda elementului de fixare în capătul din spate al magaziei.
- Descărcați banda elementului de fixare apăsând opritorul elementului de fixare și glisând banda elementului de fixare.

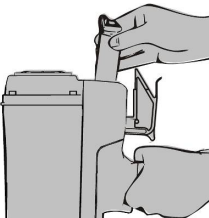

### Pentru magazia în 3 pași, respectați aceleași măsuri de siguranță și continuați cu pașii următori

- Pentru a încărca elementele de fixare, trageți împingătorul în spate până este blocat în magazie în poziția din spate.
- Glisați banda elementului de fixare în magazie.
- Eliberați împingătorul pentru a împinge elementul de fixare în duză.

- Pentru a descărca elementul de fixare din unealtă, trageți împingătorul în poziția de blocare spate. Glisați împingătorul din magazie.

### Reglarea adâncimii de utilizare

- Această unealtă este prevăzută cu opțiunea de reglarea adâncimii de utilizare.
- Testați adâncimea folosiți o piesă reziduală înainte de a începe să lucrați.
- Rotiți butonul pentru a regla adâncimea de utilizare.
- Repetați procedura de mai sus până găsiți adâncimea de utilizare dorită.

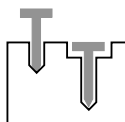

### Metoda de acționare și pașii de utilizare a uneltei

- Această unealtă este dotată doar cu sistem de acționare secvențială completă.
- Pentru a acționa unealta, apăsați siguranța pe piesa de lucru și apoi apăsați pe trăgaci.
- Pentru a acționa unealta din nou, va trebui să eliberați complet siguranța și trăgaciul înainte de a repeta procedura de mai sus.
- Asigurați-vă că unealta este aplicată pe piesa de lucru înainte de a apăsa pe trăgaci.

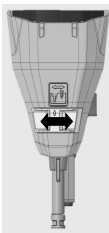

### Îndepărtarea blocajelor în cazul uneltei pentru beton

- În cazul blocării elementelor de fixare, deconectați bateria înainte de a acționa.
- Apăsați maneta de eliberare a magaziei aflată pe corpul uneltei la nr. 1.
- Îndepărtați magazia și siguranța A cu nr. 2 și 3.
- Îndepărtați elementul de fixare blocat cu un clește cu vârf ascuțit sau o unealtă similară. Nu îndepărtați elementul de fixare manual.
- Asamblați la loc siguranța A și magazia după îndepărtarea blocajului creat de elementul de fixare.

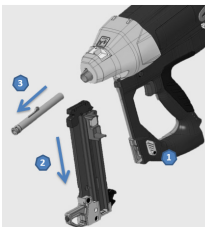

### Încărcarea bateriei și ledurile de pe unealtă și încărcătorul de baterie

- Bateria este furnizată împreună cu unealta. Încărcarea completă a bateriei durează 2 ore.
- Ledul roșu va lumina intermitent când încărcătorul de baterie este conectat la alimentarea electrică, iar în încărcătorul de baterie nu există nicio baterie.

- Ledul de pe încărcătorul bateriei va deveni roșu când acesta încarcă o baterie.
- Celălalt led va deveni verde când bateria este încărcată complet.
- În cazul unei temperaturi anormale a bateriei, ledul roșu va lumina succesiv.
- În cazul unei anomalii a bateriei, ledul roșu se aprinde și îl înlocuiește pe cel nou.
- Când unealta este conectată la o baterie încărcată, ledul de pe unealtă va deveni verde.

Ledul care indică starea încărcătorului bateriei			
	Stare	Led roșu	Led verde
1	Înactiv – putere necesară disponibilă	PORNIT	OPRIT
2	Baterie instalată și în curs de încărcare	PORNIT	OPRIT
3	Baterie încărcată complet	OPRIT	PORNIT
4	Protecție la supratemperatură	Intermitent (PORNIT 0,5 s/ OPRIT 0,5 s)	Intermitent (PORNIT 0,5 s/ OPRIT 0,5 s)
5	Timp supraîncărcare	Intermitent (PORNIT 0,5 s/ OPRIT 0,5 s)	Intermitent (PORNIT 0,5 s/ OPRIT 0,5 s)

## Instrucțiuni de întreținere

### Întreținerea generală

- Angajatorul și operatorul uneltei sunt responsabili să se asigure că unealta este păstrată în stare sigură de funcționare. Mai mult, doar personalul de service instruit de producător, distribuitor sau angajator va repara unealta și va folosi piesele sau accesoriile furnizate sau recomandate de producătorul/distribuitorul uneltei.
- **ATENȚIE** deconectați bateria înainte de a efectua întreținerea.
- Vă rugăm să păstrați unealta curată. Îndepărtați unsoarea sau uleiul cu o cârpă uscată și curată pentru a preveni scăderea accidentală a uneltei. Evitați folosirea unui produs de curățare pe bază de solvenți; anumiți solvenți vor deteriora sau slăbi părțile componente ale uneltei. Curățați filtrul de admisie regulat pentru a păstra eficiența uneltei.
- Nu folosiți **NICIODATĂ** unealta dacă aveți nelămuriri.
- **ELIMINAREA DEȘEURILOR** Respectați reglementările naționale privind eliminarea deșeurilor pentru a nu crea pericole pentru persoane și mediu

### Lubrifierea și curățarea

- Această unealtă nu necesită lubrifiere suplimentară deoarece combustibilul conține ulei lubrifiant.
- Camera de combustie și cilindrul pot fi curățate aplicând un produs de curățare pentru carburatorul auto. Va trebui să îndepărtați cele 2 șuruburi de pe mâner și 4 șuruburi de pe capacul superior pentru a expune componenta internă a cilindrului.

### Vremea rece

- Nu se recomandă utilizarea acestei unelte pe vreme rece. Vremea rece va reduce eficiența combustiei și performanța bateriei. Folosiți unealta doar la temperaturi peste -7°C (19°F).

### Depozitarea

- Când nu folosiți unealta pentru o perioadă îndelungată,

aplicați un strat subțire de lubrifiant pe piesele din oțel pentru a evita rugina. Nu depozitați pistolul de împușcat cuie într-un mediu rece. Când nu este utilizat, pistolul de împușcat cuie trebuie depozitat într-un loc cald și uscat. Nu lăsați la îndemâna copiilor.

## Afișajul indică starea bateriei uneltei

Stare	Semnificație
Toate ledurile sunt verzi	Puterea bateriei este peste 80%
Două leduri sunt galbene	Puterea bateriei este între 80% și 60%
Un led este verde	Puterea bateriei este între 60% și 40%
Un led luminează intermitent verde	Puterea bateriei este între 40% și 20%
Un led este roșu	Puterea bateriei este sub 20%

## Depanarea

Simptom	Măsuri
Ledul roșu este aprins, dar unealta nu funcționează.	<ul style="list-style-type: none"> <li>• Este posibil ca bateria să fie descărcată.</li> <li>• Înlocuiți bateria cu una încărcată complet.</li> </ul>
Unealta funcționează normal, dar nu aplică adecvat elementele de fixare.	<ul style="list-style-type: none"> <li>• Reglați adâncimea de utilizare la cel mai adânc nivel.</li> <li>• Curățați cilindrul cu o substanță de curățare adecvată.</li> <li>• Verificați bateria și înlocuiți-o conform cerințelor.</li> <li>• Apăsăți siguranța și mențineți-o 1 minut înainte de a activa trăgaciul. Dacă unealta nu împușcă, poate exista o garnitură defectă peste camera de combustie. Trimiteți unealta la centrul de service din apropiere.</li> </ul>
Ventilatorul nu funcționează, iar ledul este roșu.	<ul style="list-style-type: none"> <li>• Bateria este complet descărcată. Înlocuiți bateria cu una încărcată complet.</li> <li>• Dacă măsurile de mai sus nu funcționează, trimiteți unealta la centrul de service din apropiere.</li> </ul>
Bateria nu se poate încărca sau încărcătorul de baterie se încălzește în timpul încărcării.	<ul style="list-style-type: none"> <li>• Înlocuiți bateria. Dacă această acțiune rezolvă problema, bateria este deteriorată sau epuizată.</li> <li>• Înlocuiți încărcătorul de baterie dacă bateria funcționează normal pe unealtă, dar nu poate fi încărcată de încărcătorul de baterie.</li> </ul>
Încărcătorul de baterie se încălzește, produce zgomote sau scoate fum.	<ul style="list-style-type: none"> <li>• Încărcătorul de baterie este deteriorat și nu mai trebuie folosit. Scoateți încărcătorul de baterie imediat din priză și înlocuiți-l cu unul nou.</li> </ul>
Elementul de contact pentru lucru (siguranța) nu este apăsată complet și unealta nu poate fi folosită.	<ul style="list-style-type: none"> <li>• Elementul de contact pentru lucru se îndoaie sau există mizerie pe traseul mecanismului de siguranță. Curățați traseul mecanismului de siguranță. Solicitați reparația sau înlocuirea elementului de contact pentru lucru de către un reprezentant al centrului de service.</li> <li>• Mecanismul de blocare este activ. Încărcați mai multe elemente de fixare.</li> </ul>







<p>Unealta nu funcționează, dar ledul verde este aprins și ventilatorul funcționează.</p>	<ul style="list-style-type: none"> <li>• Ați rămas fără combustibil, introduceți o nouă pilă de combustie.</li> <li>• Cablul bujiei este slăbit, verificați cablul bujiei îndepărtând capacul.</li> <li>• Cablul bujiei este murdar. Curățați cablul bujiei.</li> <li>• Dacă măsurile de mai sus nu funcționează, trimiteți unealta la centrul de service din apropiere.</li> </ul>
<p>Unealta funcționează normal, dar nu este împușcat niciun element de fixare.</p>	<ul style="list-style-type: none"> <li>• Este utilizat un tip greșit de elemente de fixare. Vă rugăm să înlocuiți cu elementele de fixare corecte.</li> <li>• Cilindrul trebuie curățat.</li> <li>• Elementul de fixare este blocat, îndepărtați elementul de fixare blocat înainte de utilizare.</li> <li>• Împingătorul elementului de fixare nu s-a cuplat adecvat cu banda elementului de fixare. Reglați pentru a asigura cuplarea completă.</li> </ul>
<p>Camera de combustie nu revine la poziția de pornire.</p>	<ul style="list-style-type: none"> <li>• Elementul de contact de lucru (siguranța) se îndoaie sau este murdar. Verificați elementul de contact pentru lucru și reparați-l sau înlocuiți-l. Curățați traseul mecanismului de siguranță.</li> </ul>
<p>Elementul de acționare nu a revenit în poziția inițială, frecvența cazurilor de țintire greșită este mai mare ca de obicei.</p>	<ul style="list-style-type: none"> <li>• Verificați și înlocuiți bateria completă.</li> <li>• Curățați unealta cu lichid de curățare adecvat.</li> <li>• Verificați starea de uzură a inelelor pistonului.</li> <li>• Unealta poate fi supraîncălzită. Curățați sau înlocuiți filtrul pentru admisia de aer.</li> </ul>
<p>Unealta pare să piardă energie.</p>	<ul style="list-style-type: none"> <li>• Verificați pila de combustie.</li> <li>• Curățați sau înlocuiți filtrul de admisie a aerului.</li> <li>• Verificați cablul bujiei.</li> <li>• Curățați unealta cu lichid de curățare adecvat.</li> </ul>
<p>În cazul altor defecțiuni decât cele susmenționate, opriți utilizarea uneltei și contactați distribuitorul local pentru service.</p>	

Trimiteți unealta înapoi la producător/distribuitor în cazul în care vă confrunțați cu o defecțiune diferită de cele susmenționate.



# CELO



## **FOX** GAS NAILER

**SAFETY AND OPERATION INSTRUCTIONS**

MAINTENANCE AND TROUBLE SHOOTING



# NASTREĽOVACIA PIŠTOĽ PLYNOVÁ FOX NÁVOD NA OBSLUHU



NESPRÁVNE A NEBEZPEČNÉ POUŽÍVANIE TEJTO NASTREĽOVACEJ PIŠTOLE BUDE MAŤ ZA NÁSLEDOK SMŤ ALEBO VÁŽNÉ PORANENIE. JE DÔLEŽITÉ, ABY SI URČENÁ OBSLUHA TOHTO NÁRADIA EŠTE PRED JEHO POUŽITÍM PREČÍTALA A POCHOPILA TENTO NÁVOD. TENTO NÁVOD SPRÍSTUPNITE EŠTE PRED POUŽITÍM OSOBÁM, KTORÉ CHCÚ TÚTO NASTREĽOVACIU PIŠTOĽ POUŽÍVAŤ.

Tento návod uschovajte na bezpečnom mieste; možno ho budete v budúcnosti potrebovať.



**VÝSTRAHA:** Pred použitím si pozorne prečítajte pokyny a výstrahy pre toto náradie. Opomenutím môže dôjsť k vážnemu poraneniu.

## Vysvetlenie symbolov



Používajte ochranu zraku



Výstraha



Bol vystrelený upínací materiál

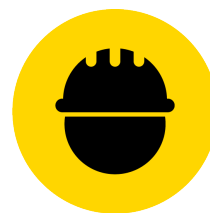

Používajte prilbu



Zákaz používať CO<sub>2</sub> alebo O<sub>2</sub>



Môže fungovať v režime aktivácie kontaktom



Pred použitím si prečítajte pokyny



Používajte ochranu sluchu

## Obsah

Všeobecná výstraha	108
Všeobecná bezpečnostná výstraha	110
Všeobecné bezpečnostné výstrahy pre elektrické náradie	110
Bezpečnostné pokyny pre nastreľovacie pištole – bezpečnostné výstrahy pre nastreľovaciu pištoľ	111
Bezpečnostná výstraha pre palivový článok	113
VÝSTRAHA pre náradie, ktoré sa môže aktivovať kontaktom	113
Predvídateľné riziká pri bežnom používaní ručného náradia	113
1. Nebezpečenstvá od projektilu	113
2. Prevádzkové nebezpečenstvá	113
3. Nebezpečenstvá v dôsledku opakovaných pohybov	113
4. Nebezpečenstvá spôsobené príslušenstvom a spotrebným materiálom	113
5. Nebezpečenstvá na pracovisku	114
6. Nebezpečenstvá spôsobené prachom a spalínami	114
7. Nebezpečenstvá spôsobené hlukom	114
8. Nebezpečenstvá spôsobené vibráciami	114
Doplňkové bezpečnostné pokyny pre plynové náradie	114
Bezpečnostná výstraha pre batériu	114
Bezpečnostná výstraha pre nabíjačku batérií	115
Návod na obsluhu	115
Vloženie a vybratie palivového článku	115
Vloženie a vybratie upínacieho materiálu	116
Nastavenie hĺbky nastreľovania	116
Spôsob aktivácie a kroky na vypálenie náradím	116
Odstránenie zaseknutia pre konkrétne náradie	116
Nabíjanie batérie a LED indikátory na náradí a nabíjačke batérie	116
Pokyny na vykonanie údržby	116
Všeobecná údržba	117
Mazanie a čistenie	117
Chladné počasie	117
Skladovanie	117
Riešenie problémov	117





## VŠEOBECNÁ VÝSTRAHA

### Všeobecná bezpečnostná výstraha



- ⚠️ Používateľ musí pri manipulácii s náradím, jeho prevádzkovaní alebo vykonávaní servisu na náradí používať ochranu zraku, ktorá vyhovuje požiadavkám normy ANSI Z87.1/EN 166 a je vybavená prednou a bočnou ochranou proti letiacim predmetom. Zamestnávateľ je povinný presadzovať, aby používateľ a všetky osoby stojace v jeho okolí na pracovisku používali počas prevádzkovania náradia ochranu zraku.  
**VÝSTRAHA** Obsluha a ďalšie osoby na pracovisku musia používať ochranu zraku.  
**VÝSTRAHA** Zamestnávateľ je povinný zabezpečiť ochranu zraku a presadzovať, aby používateľ a všetky osoby stojace v jeho okolí na pracovisku používali ochranu zraku.
- ⚠️ Odporúča sa používať chránič sluchu na pracovisku alebo v jeho blízkosti, aby sa predišlo poškodeniu sluchu. Chránič sluchu musí mať hodnotu zníženia hluku (NRR) stanovenú v súlade s pravidlami Agentúry Spojených štátov na ochranu životného prostredia, ktoré platia pre vystavenie účinkom hluku.



- ⚠️ Ochrana hlavy musí vyhovovať požiadavkám normy ANSI Z89.1.
- ⚠️ Noste vhodný odev. Nenoste voľný odev ani bižutériu, ktoré môžu pohyblivé diely zachytiť. Pri práci vonku odporúčame používať gumené rukavice a nekľzavú obuv. Na skrytie dlhých vlasov používajte ochrannú pokrývku na vlasy.
- ⚠️ Vykonávajte údržbu náradia pozorne. Podrobné pokyny na správne vykonanie údržby náradia nájdete v pokynoch na údržbu náradia.
- ⚠️ Toto náradie nie je navrhnuté na používanie vo výbušnom ovzduší. Dizajn tohto náradia bude generovať iskry a spaliny tiež spôsobia možné nebezpečenstvo zapálenia vysoko horľavého paliva alebo plynu. Nepoužívajte toto náradie v takomto druhu prostredia. Pri manipulácii s náradím a palivovým článkom nefajčite.
- Pred prevádzkovaním náradia skontrolujte náradie a
  - Stanovte, že náradie je správnom prevádzkovom stave.
  - Skontrolujte nezrovnalosť alebo viaznutie pohyblivých dielov a akýkoľvek iný stav, ktorý môže činnosť náradia ovplyvniť.
- Palivový článok je fľaša so skvapalneným plynom pod vysokým tlakom. Uchovávajte ho v bezpečnej vzdialenosti od iskier, plameňa, vysokých teplôt a výbušného prostredia. Fľašu neprepichujte, ani sa nepokúšajte palivový

článok otvárať. Po spotrebovaní paliva fľašu nespálujte. Postupujte podľa pokynov na recyklovanie na fľaši.

- Neskladujte náradie pri teplote nad 120 °F (50 °C). Vysoká teplota spôsobí výbuch alebo požiar a uvoľnenie horľavého plynu. Ak sa náradie nepoužíva, uchovávajte ho mimo zdroja vysokej teploty alebo priameho slnečného žiarenia.
- Toto zariadenie sa musí používať na dobre vetraných miestach. Nevdychujte spaliny, výpary ani plyn, pretože môžu byť potenciálne nebezpečné pre ľudské telo.
- Pri prevádzkovaní náradia udržiavajte rovnováhu a neačahujte sa.
- Náradie, palivo, nabíjačku a batériu uchovávajte mimo dosahu detí. Zariadenie je v rukách nezaškolených osôb nebezpečné.
- Ak sa zariadenie nepoužíva, treba ho umiestniť horizontálne. Ak je zariadenie odložené, nestláčajte bezpečnostnú spojku.
- Pred použitím náradie skontrolujte, či nevykazuje zlomené, nesprávne spojené alebo opotrebované časti.
- Ak je náradie poškodené, nepoužívajte ho.
- Len technicky zručné osoby môžu používať náradie na nastreľovanie upínacieho materiálu.
- Bezpečnostné pokyny nezlikvidujte.
- Pri manipulácii s upínacím materiálom, hlavne pri jeho vkladaní a vyberaní dávajte pozor, pretože má ostré hroty, ktoré môžu spôsobiť zranenie.
- Používajte len také rukavice, ktoré poskytujú primeraný cit a bezpečné ovládanie spúšťačov a nastavovacích zariadení.



## Všeobecné bezpečnostné výstrahy pre elektrické náradie

- ⚠️ **VÝSTRAHA** Prečítajte si všetky bezpečnostné výstrahy a pokyny. Opomenutie dodržiavať výstrahy a pokyny môže mať za následok zasiahnutie elektrickým prúdom, požiar a/alebo vážne poranenie. Výstrahy a pokyny uschovajte, aby ste ich mali v budúcnosti k dispozícii. Výraz „elektrické náradie“ vo výstrahách označuje elektrické náradie napájané zo siete (káblové) alebo elektrické náradie napájané z batérie (bezdrôtové).
- 1) Bezpečnosť na pracovisku
  - a) Zachovávajte čistotu a dobré osvetlenie pracoviska. Neporiadok a tmavé miesta sú zdrojom úrazov.
  - b) Elektrické náradie neprevádzkujte vo výbušných ovzdušiach, napr. kde sa vyskytujú horľavé kvapaliny, plyny alebo prach. Elektrické náradie môže generovať iskry, ktoré môžu zapáliť prach alebo výpary.
  - c) Počas prevádzkovania elektrického náradia zabráňte prístupu detí a okolostojacich. Odvádzanie pozornosti môže spôsobiť stratu kontroly.
- 2) Elektrická bezpečnosť
  - a) Zástrčky elektrického náradia musia vyhovovať druhu zá-

svuky. Zástrčku nikdy nijakým spôsobom neupravujte. Žiadne zástrčky s adaptérom nepoužívajte v spojení s uzemnenými elektrickými nástrojmi. Neupravované zástrčky a vyhovujúce zásuvky znížia riziko zasiahnutia elektrickým prúdom.

b) Zabráňte telesnému kontaktu s uzemnenými povrchmi, ako sú potrubia, radiátory, sporáky a chladničky. Ak dôjde k uzemneniu vášho tela, existuje zvýšené riziko zasiahnutia elektrickým prúdom.

c) Nevystavujte elektrické náradie účinkom dažďa či mokrým podmienkam. Voda, ktorá sa dostane do náradia, zvýši riziko zasiahnutia elektrickým prúdom.

d) Kábel nepoškodzujte. Kábel nikdy nepoužívajte na prenášanie, ťahanie či odpájanie elektrického nástroja zo siete. Kábel vedte v bezpečnej vzdialenosti od tepla, oleja, ostrých hrán či pohyblivých častí. Poškodené či zamotané káble zvýšia riziko zasiahnutia elektrickým prúdom.

e) Pri prevádzkovaní elektrického náradia vonku používajte predlžovací kábel vhodný na použitie vonku. Používanie kábla vhodného na použitie vonku znižuje riziko zasiahnutia elektrickým prúdom.

f) Pri nevyhnutnom prevádzkovaní zariadenia vo vlhkom prostredí použite napájanie zo zdroja, ktorý je chránený prúdovým chráničom (RCD). Používanie RCD znižuje riziko zasiahnutia elektrickým prúdom.

### • 3) Osobná bezpečnosť

a) Pri používaní elektrického náradia dávajte pozor, pozorujte svoju činnosť a používajte zdravý rozum. Elektrické náradie nepoužívajte, ak ste unavení alebo pod vplyvom drog, alkoholu alebo liekov. Chvilka nepozornosti pri používaní elektrického náradia môže spôsobiť vážne osobné poranenie.

b) Používajte osobné ochranné prostriedky. Vždy používajte ochranu zraku. Ochranné prostriedky, ako je protiprachová maska, nekĺzavá bezpečnostná obuv, prilba alebo ochrana sluchu, ktoré sa používajú pre dané podmienky, znížia možnosť osobných poranení.

c) Zabráňte náhodnému spusteniu. Pred pripojením k batérii, zdvíhaním alebo prenášaním náradia musí byť vypínač v polohe vypnutia. Prenášanie elektrického náradia s prstom na vypínači alebo dodanie energie do elektrického náradia s vypínačom v polohe zapnutie spôsobí úrazy.

d) Pred zapnutím náradia z neho odstráňte nastavovací alebo iný kľúč. Ak ponecháte pripojené kľúče, otočný diel elektrického náradia môže spôsobiť osobné poranenie.

e) Nenačahujte sa. Vždy zachovávajte správny postoj a rovnováhu. Zaisťte si tak lepšiu kontrolu nad elektrickým náradím v neočakávaných situáciách.

f) Noste vhodný odev. Nenoste voľný odev ani bižutériu. Vlasy, odev a rukavice majte v bezpečnej vzdialenosti od pohyblivých častí. Voľný odev, bižutéria alebo dlhé vlasy sa môžu zachytiť pohyblivými dielmi.

g) Ak sa poskytujú zariadenia na pripojenie k systémom na odsávanie a zachytávanie prachu, treba ich pripojiť a správne používať. Používanie zachytávania prachu môže znížiť nebezpečenstvá spôsobené prachom.

### • 4) Používanie a starostlivosť o elektrické náradie

a) Nenamáhajte elektrické náradie. Používajte elektrické náradie, ktoré je pre vašu aplikáciu vhodné. Správne elektrické náradie vykoná prácu, na ktorú bolo navrhnuté, lepšie a bezpečnejšie.

b) Nepoužívajte elektrické náradie, ak mu hlavný vypínač nefunguje. Každé elektrické náradie, ktoré sa nedá ovládať

vypínačom, sa musí opraviť.

c) Pred vykonávaním akéhokoľvek nastavenia, výmenou príslušenstva alebo uskladnením elektrického náradia odpojte zástrčku z elektrického zdroja a/alebo odpojte z elektrického náradia batériu. Takéto bezpečnostné opatrenia redukovujú riziko náhodného spustenia elektrického náradia.

d) Nečinné elektrické náradie skladujte mimo dosahu detí a nedovoľte osobám, ktoré nie sú oboznámené s elektrickým náradím alebo týmito pokynmi, prevádzkovať elektrické náradie. Elektrické náradie je v rukách neškolených používateľov nebezpečné.

e) Vykonávajte údržbu elektrického náradia. Skontrolujte nezrovnalosť alebo viaznutie pohyblivých častí, zlomenie častí a akýkoľvek stav, ktorý môže činnosť elektrického náradia ovplyvniť. Poškodené elektrické náradie nechajte pred použitím opraviť. Mnoho úrazov je spôsobených zle udržiavaným elektrickým náradím.

f) Udržujte rezné náradie ostré a čisté. Správne udržiavané rezné náradie s ostrými reznými hranami sa menej pravdepodobne zasekne a je možné ho jednoduchšie ovládať.

g) Používajte elektrické náradie, príslušenstvo, bity náradia atď. v súlade s týmito pokynmi a zohľadnite pracovné podmienky a vykonávanú prácu. Používanie elektrického náradia na iné než určené činnosti by mohlo spôsobiť nebezpečnú situáciu.

### • 5) Používanie a ošetrovanie náradia na batérie

a) Nabíjajte len nabíjačkou, ktorú uvádza výrobca. Nabíjačka, ktorá je vhodná pre jeden typ batérie, môže v prípade použitia s iným druhom batérie predstavovať riziko požiaru.

b) Používajte elektrické náradie len s konkrétnymi určenými batériami. Používanie iných batérií môže predstavovať riziko poranenia a požiaru.

c) Ak sa batéria nepoužíva, uchovávajte ju mimo iných kovových predmetov, ako sú kancelárske sponky, mince, kľúče, klince, skrutky či iné malé kovové predmety, ktoré môžu navzájom prepojiť koncovky batérie. Skratovanie koncoviek batérie navzájom môže spôsobiť popáleniny alebo požiar.

d) Za nevhodných podmienok môže z batérie vytiecť kvapalina; zabráňte kontaktu s ňou. Ak dôjde k náhodnému kontaktu, opláchnite vodou. Ak kvapalina zasiahne oči, okrem toho vyhľadajte zdravotnícku pomoc. Kvapalina uniknutá z batérie môže spôsobiť dráždenie alebo popáleniny.

### • 6) Servis

a) Servis elektrického náradia zverte kvalifikovanému opravárovi, pričom je potrebné používať len identické náhradné diely. Tým sa zachová bezpečnosť elektrického náradia.

## Bezpečnostné pokyny pre nastreľovacie pištole – bezpečnostné výstrahy pre nastreľovaciu pištoľ

- Vždy predpokladajte, že v náradí je upínací materiál. Neopatrná manipulácia s nastreľovacou pištoľou môže mať za následok náhodné vystrelenie upínacieho materiálu a osobné poranenie.
- Nesmerujte náradie na seba ani na nikoho iného. Neočakávaným spustením sa uvoľní upínací materiál, ktorý môže spôsobiť poranenie.
- Náradie neaktivujte, ak nie je pevne priložené k pracovnému povrchu. Ak sa náradie nedotýka pracovného





- povrchu, upínací materiál sa môže odchyliť od cieľa.
- Ak sa upínací materiál zasekne v náradí, odpojte náradie od batérie. Pri vyberaní zaseknutého upínacieho materiálu sa môže nastreľovacia pištoľ náhodne aktivovať, akju zapojíte k zdroju napájania.
- Zaseknutý upínací materiál vyberajte opatrne. Mechanizmus môže byť pod tlakom a upínací materiál môže pri uvoľňovaní zo zaseknutého stavu silno vystreliť.
- Túto nastreľovaciu pištoľ nepoužívajte na upínanie elektrických káblov. Nie je navrhnutá na inštaláciu elektrických káblov, môže poškodiť ich izoláciu a tým spôsobiť zasiahnutie elektrickým prúdom alebo riziko požiaru.
- ▲ • Náradie sa nesmie upravovať, ak to nie je uvedené v návode na jeho obsluhu alebo písomne schválené jeho výrobcom. Náradie môže po vykonaní úprav fungovať neočakávane a môže spôsobiť nebezpečenstvo.
- Týmto náradím nenastreľujte do veľmi tvrdých ani veľmi mäkkých materiálov. Tvrdý materiál môže odraziť upínací materiál a poraniť osoby a do mäkkého materiálu upínací materiál ľahko vnikne a preletí ním.
- Na mazanie používajte len mazivo uvedené v tomto návode. Použitie iného maziva môže spôsobiť poškodenie náradia a riziko poruchy, kedy sa môže poraniť obsluha.
- **Poznámky: 4 FL.OZ.(118 ml)**
- Náradie uchovávajte v čistom stave a po práci z neho utrite mazivo a olej. Na čistenie náradia nepoužívajte žiadny čistiaci prípravok na báze rozpúšťadla. Rozpúšťadlo môže zhoršiť stav gumených alebo plastových prvkov na náradí. Mastná rúčka alebo hlavná časť spôsobí náhodný pád náradia a poranenie osoby v blízkosti.
- Odporúčaný upínací materiál a príslušenstvo
- ▲ • Používajte upínací materiál, ktorý vyrába alebo odporúča výrobca náradia, alebo taký upínací materiál, ktorý sa správa rovnako ako odporúčaný výrobcom. Používajte príslušenstvo, ktoré vyrába alebo odporúča výrobca náradia, alebo také príslušenstvo, ktoré sa správa rovnako ako odporúčané výrobcom.
- **Poznámky: dodané príslušenstvo, batéria, nabíjačka batérie a upínací materiál. Ich parametre nájdete na karte s technickými údajmi.**
- Náradie používajte len na jeho určenú funkciu, nepoužívajte ho na nič iné. Hlavne náradie nepoužívajte ako kladivo, pretože náraz na náradie zvýši riziko prasknutia hlavnej časti a náhodne vystrelenie upínacieho materiálu.
- Upínací materiál vkladajte ako posledný, aby ste predišli jeho náhodnému vystreleniu pri vkladaní palivového článku alebo batérie.
- Obslužné ovládacie prvky
  - Ak na náradí chýbajú výstražné štítky alebo sú poškodené, náradie nepoužívajte.
  - Náradie, ktoré nefunguje správne, sa nesmie používať. Kvôli lepšej kontrole chybné náradie označte a fyzicky oddelíte od fungujúceho.
  - Neodstraňujte, neupravujte ani nijakým spôsobom neznefunkčné obslužné ovládacie prvky.
  - Ak je ktorákoľvek časť obslužných ovládacích prvkov nefunkčná, odpojená upravená alebo nefunguje správne, náradie nepoužívajte.
- Manipulácia s náradím
  - Náradie smú obsluhovať len osoby, ktoré si prečítali a pochopili návod na jeho obsluhu/bezpečnostné pokyny k náradíu.
  - Vždy predpokladajte, že v náradí je upínací materiál.
  - Náradie nesmerujte na seba ani nikoho iného bez ohľadu na to, či je v ňom upínací materiál alebo v ňom nie je.
  - Počas používania náradia zabráňte prístupu detí a okolostojacich osôb.
  - Náradie neaktivujte, ak nie je pevne priložené k pracovnému kusu.
  - Náradie považujte za pracovnú pomôcku.
  - Nie je to hračka.
  - Pri práci s náradím dávajte pozor, sústreďte sa na prácu a používajte zdravý rozum.
  - Náradie nepoužívajte, ak ste unavení, požíli ste drogy alebo alkohol, alebo ste pod vplyvom liekov.
  - Nenačahujte sa. Vždy zachovávajte správny postoj a rovnováhu.
  - Náradie nedržte ani ho neprenášajte s prstom na spúšťači.
  - Upínací materiál nastreľujte len do správneho pracovného povrchu.
  - Upínací materiál nenastreľujte na iný upínací materiál.
  - Po nastrelení upínacieho materiálu môže náradie odskočiť dozadu („trhnutie“) a pohne sa od pracovného povrchu. Aby ste znížili riziko poranenia, vždy sa snažte zvládnuť trhnutie tak, že:
    - o budete neustále zachovávať kontrolu nad náradím;
    - o umožníte, aby trhnutie spôsobilo pohyb náradia od pracovného povrchu;
    - o nebudete sa po trhnutí snažiť nasilu tlačiť náradie k pracovnému povrchu.
    - o ak v „režime aktivácie kontaktom“ môže kontakt s pracovným kusom znova spôsobiť kontakt s pracovnou plochou ešte pred uvoľnením spúšte, dôjde k neúmyselnému vystreleniu upínacieho materiálu.
    - o budete tvár a časti tela držať od náradia.
  - Pri práci blízko okraja obrobku alebo na strmých uhloch buďte opatrní, aby ste minimalizovali vyštrbenie, rozštiepanie alebo odštiepanie alebo voľný let alebo odraz upínacieho materiálu, ktorý môže spôsobiť zranenie.
  - Ruky a telo držte mimo otvoru náradia, odkiaľ sa uvoľňuje upínací materiál.
  - Do náradia nekladajte upínací materiál, ak je aktivovaný niektorý z obslužných ovládacích prvkov.
  - Náradie neprevádzkuje pripojením k zdroju elektrickej energie, ktorý je iný než uvedený v návode na obsluhu/bezpečnostných pokynoch.
  - Náradie neprevádzkuje pri prevádzkovom tlaku, ktoré je iný než uvedený v návode na obsluhu/bezpečnostných pokynoch.
  - Vždy vyberte systém aktivovania vhodný na aplikovanie upínacieho materiálu a podľa vyškolenia obsluhy.
  - Maximálny pozor dávajte pri nastreľovaní upínacieho materiálu do existujúcich stien alebo slepých miest, aby ste predišli kontaktu so skrytými predmetmi alebo osobami na druhej strane (napr. káble, potrubia).
- Palivový článok alebo batériu vyberte
  - Ak sa náradie nepoužíva;





- Pri vykonávaní údržby alebo opráv;
- Pri odstraňovaní zaseknutia;
- Pri zdvíhaní, znižovaní či inom premiestňovaní náradia na nové miesto;
- Ak je náradie mimo dohľadu a kontroly obsluha; alebo
- Pri vyberaní upínacieho materiálu zo zásobníka.

## Bezpečnostná výstraha pre palivový článok

- Používajte len výrobcom odporúčaný palivový článok. Aby ste lepšie pochopili, čo obsahuje palivový článok, prečítajte si kartu bezpečnostných údajov.
- Prázdny palivový článok zneškodnite v súlade s miestnymi právnymi predpismi. Prázdny palivový článok sa nepokúšajte plniť ani spaľovať.
- Palivový článok ani náradie s vloženým palivovým článkom nevystavujte účinkom priameho slnečného žiarenia. Neumiestňujte hore uvedené položky na miesta s teplotou vyššou než 120 °F (50 °C). Ak sa palivový článok prehreje, môže dôjsť k výbuchu alebo požiaru.
- Palivový článok neprepichujte, ani sa ho nepokúšajte otvárať. Palivový článok obsahuje horľavý plyn, aj ak vyzerá prázdny.
- Obsah palivového článku je veľmi horľavý, uchovávajte ho mimo všetkých zdrojov zapálenia.  
**Poznámky: Odporúčaný palivový článok – PREGUN č. položky 165 mm 40 g 80 ml alebo rovnocenný**



## VÝSTRAHA pre náradie, ktoré sa môže aktivovať kontaktom

- Nenechávajte prst na spúšťači pri zdvíhaní náradia, jeho prenášaní medzi miestami a polohami používania ani pri chôdzi, pretože prst na spúšťači môže spôsobiť činnosť v dôsledku nedbanlivosti. V prípade náradia s možnosťou výberu aktivovania vždy náradie pred použitím skontrolujte, či je zvolený správny režim.
- Toto náradie má buď voliteľné aktivovanie na aktivovanie kontaktom alebo kontinuálne aktivovanie kontaktom pomocou voličov režimu aktivovania, alebo ide o náradie s aktivovaním kontaktom alebo náradie s kontinuálnym aktivovaním kontaktom a je označené symbolom vyššie. Jeho určenými použitiami sú výrobné aplikácie, ako sú palety, nábytok, modulové domy, čalúnenie a opláštenie.
- Ak sa toto náradie používa vo voliteľnom režime aktivovania, vždy nastavte správne aktivovanie.
- Toto náradie nepoužívajte s aktivovaním kontaktom na aplikácie, ako je zatáranie boxov alebo prepraviek a montovanie bezpečnostných systémov na prívosoch a nákladných vozidlách.
- Pri zmene miesta nastreľovania buďte opatrní.

## Predvídateľné riziká pri bežnom používaní ručného náradia

- Používateľ náradia musí pred každým použitím vyhodnotiť špecifické riziká, ktoré sa môžu vyskytnúť.

### 1. Nebezpečenstvá od projektilu

- Náradie na nastreľovanie upínacieho materiálu treba odpojiť pri vyberaní upínacieho materiálu, vykonávaní nastavení, odstraňovaní zaseknutia alebo výmene príslušenstva.
- Počas používania dávajte pozor na to, aby upínací materiál vnikal do materiálu správne a nemohol sa odchyliť/nesprávne vystreliť smerom k obsluhu a/alebo okolostojacim osobám.
- Počas používania sa môžu z pracovného kusa a upínacieho/zakladacieho systému uvoľňovať úlomky.
- Počas používania náradia vždy používajte ochranu zraku odolnú proti nárazom s bočnými štítmami.
- Obsluha musí vyhodnotiť riziká pre okolostojace osoby.
- Dávajte pozor v prípade náradia bez kontaktu s pracovným kusom, pretože môže náhodne vystreliť a poraniť obsluhu a/alebo okolostojacu osobu.
- Náradie bezpečne priložte k pracovnému kusu, aby sa nemohlo pošmyknúť.

### 2. Prevádzkové nebezpečenstvá

- Náradie držte správne: pripravte sa na zvládnutie bežných aj náhlych pohybov, ako je trhnutie.
- Zachovávajte rovnovážnu polohu tela a bezpečný postoj.
- Treba používať vhodný chránič sluchu.
- Používajte správny zdroj napájania, ako uvádza návod.
- Návod na obsluhu slúži na usmernenie používateľa o správnom používaní náradia. Obsahuje informácie o povolených a nepovolených možnostiach použitia, súvisiacich rizikách, napríklad pri práci na korbe nákladného vozidla a pohyblivých plošinách atď.
- V návode na obsluhu sa uvádzajú výstrahy pred rizikami spojenými s voliteľným aktivovaním.

### 3. Nebezpečenstvá v dôsledku opakovaných pohybov

- Pri dlhodobom používaní náradia môže obsluha pociťovať nepríjemné pocity v rukách, pleciach, krku či iných častiach tela.
- Počas používania náradia obsluha má zaujať vhodný a ergonomický postoj. Zachovávajte bezpečný postoj a vyhnite sa nemotornému alebo nevyváženému postoju.
- Ak obsluha pociťuje príznaky, ako sú pretrvávajúce alebo opakujúce sa nepríjemné pocity, bolesť, búšenie, bolesti, brnenie, necitlivosť, pocit pálenia alebo stuhnutosť, tieto výstražné znaky nesmie ignorovať. Obsluha sa má ohľadne všetkých činností poradiť s kvalifikovaným zdravotníckym pracovníkom.
- Môžu existovať zvyškové riziká súvisiace s nebezpečenstvami v dôsledku opakovaných pohybov, ako je trvanie používania vzhľadom na pracovné polohy a sily. Tieto informácie nájdete v norme EN 1005-3 a EN 1005-4.
- Každé hodnotenie rizík sa musí zamerať na poruchy svalovej a kostrovej sústavy a je prednostne založené na predpoklade, že znižovanie únavy pri práci je účinné pri redukcii ochorení.

### 4. Nebezpečenstvá spôsobené príslušenstvom a spotrebným materiálom

- Návod na obsluhu stanovuje správne príslušenstvo a spotrebný materiál.



- Pred výmenou/nahradením príslušenstva, napríklad kontaktu s pracovným kusom, či vykonávaním akýchkoľvek nastavení odpojte od náradia zdroj energie, napríklad prívod vzduchu alebo plynu alebo batériu (podľa toho, aký zdroj sa používa).
- Používajte príslušenstvo takej veľkosti a druhu, aký dodáva výrobca.
- Používajte mazivá odporúčané výrobcom.
- Parametre upínacieho materiálu, ktorý možno používať, budú obsahovať minimálny a maximálny priemer, dĺžku a parametre upínacieho materiálu, napríklad rozmer a uhol.

## 5. Nebezpečenstvá na pracovisku

- Hlavnými príčinami poranenia na pracovisku sú pošmyknutie, zakopnutie a pády. Dávajte pozor na klzké povrchy spôsobené používaním náradia a nebezpečenstvá zakopnutia o hadice prívodu vzduchu.
- V neznámych prostrediach sa pohybujte s maximálnou pozornosťou. Môžu existovať skryté nebezpečenstvá, ako sú elektrické vedenia a či iné siete.
- Toto náradie nie je určené na použitie v potenciálne výbušnom ovzduší a nie je izolované pred kontaktom s elektrickou energiou.
- Skontrolujte, že sa na mieste nevyskytujú elektrické káble, plynovodné potrubia atď., ktoré by pri poškodení náradím mohli predstavovať nebezpečenstvo.

## 6. Nebezpečenstvá spôsobené prachom a spalínami

- Ak sa náradie používa na mieste so statickým prachom, môže prach rozvrieť a spôsobiť nebezpečenstvo.
- Hodnotenie rizík musí zahŕňať prach, ktorý sa tvorí pri používaní náradia, a možnosť rozvírenia existujúceho prachu.
- V prostredí s prachom smerujte spaliny tak, aby sa minimalizovalo rozvírenie prachu.
- Kde existuje nebezpečenstvo prachu a spalín treba prioritne vykonávať ich kontrolu na mieste ich emitovania.

## 7. Nebezpečenstvá spôsobené hlukom

- Nechránené vystavenie účinkom vysokej hladiny hluku môže spôsobiť trvalé zdravotné postihnutie, stratu sluchu a ďalšie problémy, ako napríklad hučanie v ušiach (zvonenie, bzúčanie, pískanie alebo šumenie v ušiach).
- Hodnotenie rizík a zavedenie primeraných kontrol pre tieto nebezpečenstvá je rozhodujúce.
- Medzi vhodné opatrenia na zníženie rizika môžu patriť kroky, ako je používanie tlmiacich materiálov, aby sa zabránilo „zvoneniu“ pracovných kusov.
- Používajte správne chrániče sluchu.
- Náradie prevádzkujte a udržiavajte podľa odporúčaní v týchto pokynoch, aby ste predišli zbytočnému zvyšovaniu hladiny hluku.
- Ak je náradie vybavené tlmičom, vždy sa uistite, že je v prevádzke a v dobrom prevádzkovom stave.

## 8. Nebezpečenstvá spôsobené vibráciami

- Informácie na vykonanie hodnotenia rizík týchto nebezpečenstiev a zavedenie vhodných opatrení sú nevyhnutné.
- Vystavenie vibráciám môže spôsobiť poškodenie nervov a prísunu krvi do rúk a rúk.
- Pri práci v chladnom prostredí noste teplé oblečenie, udržiavajte ruky v teple a suchu.

- Ak pociťujete znecitlivenie, brnenie, bolesť alebo belosť pokožky prstov alebo rúk, požiadajte ohľadne všetkých aktivít o radu kvalifikovaného zdravotníckeho pracovníka.
- Náradie prevádzkujte a udržiavajte podľa odporúčaní v týchto pokynoch, aby ste predišli zbytočnému zvyšovaniu hladiny vibrácií.
- Náradie držte ľahkým, ale bezpečným uchopením, pretože riziko vibrácií je spravidla väčšie, keď je sila uchopenia vyššia.

## Doplňkové bezpečnostné pokyny pre plynové náradie

- Plynové náradie sa smie používať iba so zásobníkmi na plyn, ktoré sú uvedené v prevádzkových pokynoch pre náradie, alebo ktoré boli testované podľa normy ISO 11148-13 dodávateľom zásobníkov na plyn.
- Pri používaní plynového náradia buďte opatrní, pretože náradie sa môže zahriať, čo má vplyv na uchopenie a kontrolu.
- Plynové náradie na nastreľovanie upínacieho materiálu sa musí používať na vetraných miestach.
- Ak tekutý horľavý plyn zasiahne ľudskú kožu, môže dôjsť k poraneniám.
- Zásobníky na plyn musia byť označené podľa požadovaného nariadenia o doprave.
- So zásobníkmi na plyn manipulujte opatrne a skontrolujte, či nie sú poškodené. Poškodené zásobníky na plyn môžu vybuchnúť a spôsobiť poranenie.
- Prečítajte si a dodržujte pokyny dodané so zásobníkom na plyn.
- Horľavé materiály nevystavujte účinkom horúcich plynových spalín.
- Plynové náradie nepoužívajte na miestach s možnosťou explózie, pretože iskry generované náradím môžu spôsobiť požiar alebo výbuch.
- Počas bežnej prevádzky môže plynové náradie generovať malé množstvo plynu.

## Bezpečnostná výstraha pre batériu

- Parametre batérie:

Batéria	Model	PBP2A66D1
	Typ	Lítiovo-iónová batéria
	Menovité napätie	7,2 V
	Kapacita	2 500 mA
Rozmery	52,2 mm (D) X 41,9 mm (Š) X 85,5 mm (V)	

- Používajte len batérie, ktoré dodáva výrobca.
- Batériu likvidujte v súlade s miestnymi právnymi predpismi. Batériu nespálujte ani sa ju nepokúšajte prepichovať či drviť.
- Batériu neponárajte do vody ani inej tekutiny. Batériu nevystavujte účinkom dažďa ani snehu.
- Batériu ani náradie s vloženou batériou nevystavujte účinkom priameho slnečného žiarenia. Neumiestňujte hore uvedené položky na miesta s teplotou vyššou než

120 °F (50 °C). Ak sa batéria prehreje, môže dôjsť k výbuchu alebo požiaru.

- Zabráňte priamemu kontaktu koncoviek batérie s kovovým alebo vodivým materiálom.  
**Poznámky: Parametre batérie nájdete na karte s technickými údajmi.**

## Bezpečnostná výstraha pre nabíjačku batérií

- Parametre nabíjačky batérií:

PARAMETRE INPIT	
Model	UP0172A-01P
Rozsah napätia na vstupe	100 až 240 V AC
Frekvencia na vstupe	50/60 alebo 50 až 60 Hz
Nárazový prúd	40 A (max.) (studený štart)

VŠEOBECNÉ PARAMETRE	
Efektívnosť	75 % typ.
Zvodový prúd	0,35 mA max.
Prúd pred nabíjaním	0,15 A až 0,25 A
Napätie pred nabíjaním	4 V < V batéria < 6 V
Úplné nabitie	2 A
Konštantné napätie	8,2 V až 8,4 V
Úplné nabitie	<0,15 A typ.
Čas na úplné nabitie	maximálne 2 hodiny
Ochrana pred prepätím	8,5 V typ.
Prevádzková teplota	0 °C až 50 °C
Ochrana batérie pred teplotou	T < 0 °C alebo T > 55 °C
Nepretržitá výstupný výkon	maximálne 17 W

PARAMETRE PROSTREDIA	
Rozsah prevádzkových teplôt	0 °C až 50 °C
Teplotný koeficient	±0,02%/°C
Rozsah skladovacích teplôt	-20 °C až +85 °C
Vlhkosť, bez kondenzácie	Relatívna vlhkosť 0 až 95 %
Chladienie	Voľné prúdenie vzduchu
EMI	Vyhovuje špecifikácii CISPR22 pre triedu B
PARAMETRE bezpečnosti	UL1310 a IEC60335-2-29

**MECHANICAL OUTPUT AND CONNECTIONS**

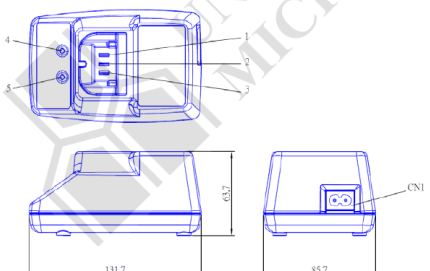

Pin	Input voltage
L&N	100-240 V AC

Output	
Pin	Output
1	Bat+
2	NTC
3	Bat-
4	LED RED
5	LED GREEN

NOTES  
1. All dimensions in mm.  
2. Tolerance X=±1.0mm, XX=±0.5mm  
3. Case Color : Black

- Nabíjačku batérií nepoužívajte vo výbušnom ovzduší. Elektrické zariadenie nie je navrhnuté na používanie v takomto prostredí.
- Batériu nabíjajte pri teplote v miestnosti v rozsahu 0 °C až 50 °C. Pred nabíjaním nechajte batériu vychladnúť.
- Batériu nenabíjajte v exteriéri ani pri teplotách pod 0 °C.
- Plášť batérie ani jej články neprepichujte, ani sa ich nepokúšajte otvárať.
- Batériu ani nabíjačku batérií neponárajte do vody ani inej tekutiny. Batériu ani nabíjačku batérií nevystavujte účinkom dažďa ani snehu.
- Nabíjačku batérií nepoužívajte, ak má poškodený kábel alebo ak nabíjačka batérií vykazuje poruchu.
- Nabíjačku batérií odpojte zo siete ťahaním za jednotku adaptéra, nie ťahaním za kábel.
- Nabíjačku batérií ničím nezakrývajte.
- Ako zdroj elektrickej energie pre nabíjačku batérií nepoužívajte zvyšovací transformátor ani motorový generátor.
- Použitie je obmedzené na lítiovo-iónové batérie s číslom modelu PBP2A66D1.
- Nenabíjajte nenabíjateľné batérie.
- Počas nabíjania treba batériu umiestniť na dobre vetranom mieste.
- Tento spotrebič môžu používať deti od veku 8 rokov a osoby so zníženými fyzickými, zmyslovými a duševnými schopnosťami alebo s nedostatočnými skúsenosťami a znalosťami, ak sú pod dozorom alebo sú im vydané pokyny na bezpečné používanie prístroja a chápu nebezpečenstvá s tým spojené. Deti sa nesmú so spotrebičom hrať. Čistenie a používateľskú údržbu nesmú vykonávať deti bez dohľadu.
- Odnímateľný napájací kábel uvedený v zozname (ELBZ/7) alebo uvedený v zozname (ELBZ), certifikovaný CAS, odnímateľný typ, dĺžka minimálne 1,8 m a 3 m, menovité napätie 300 V, typ SPT-2 flexibilný kábel, 18 AWG/2C, 105 °C, na jednom konci s neuzemnenou pripojovacou zástrčkou 15 A, 125 V (NEMA 1-15P), druhý koniec je vybavený lisovaným konektorom, ktorý sa zhoduje so vstupom na spotrebiči.



This device complies with Part 15 of the FCC Rules. Operation is subject to the following two conditions: (1) This device may not cause harmful interference, and (2) this device must accept any interference received, including interference that may cause undesired operation.

**Poznámky: Parametre nabíjačky batérie nájdete na karte s technickými údajmi.**

## Návod na obsluhu

### Vloženie a vybratie palivového článku

- Kryt komory na palivový článok otvoríte potiahnutím a otočením krytu.
- Do komory vložte palivový článok. Dýzu na palivovom článku zarovnajete s výčnelkom prívodu paliva na náradí.
- Kryt komory na palivový článok zavrite.

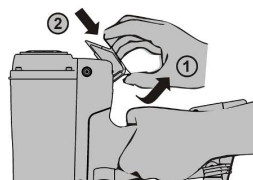

### Vloženie a vybratie upínacieho materiálu

- Najprv pripojte batériu a palivový článok, až potom vložte upínací materiál. Po pripojení batérie môže náradie spustiť cyklus. Ak do náradia vložíte upínací materiál ešte pred pripojením batérie, môže dôjsť k náhodnému vystreleniu upínacieho materiálu.
- Pri vkladaní upínacieho materiálu smerujte otvor od všetkých osôb a prst nedržte na spúšťači.
- Upínací materiál vložte tak, že zasuniete pás s upínacím materiálom do zásobníka; pás s upínacím materiálom musí prejsť cez zarážku upínacieho materiálu.
- Posunovač zatlačte až za zarážku.
- Posunovač uvoľníte, aby sa pás s upínacím materiálom zaradil a zasunul do otvoru.
- Ak chcete upínací materiál vybrať zo zásobníka, stlačte uvoľňovaciu páčku na posunovači, nakloňte náradie a vysuňte pás s upínacím materiálom do zadnej časti zásobníka.
- Pás s upínacím materiálom vyberiete tak, že stlačíte zarážku upínacieho materiálu a pás s upínacím materiálom vysuniete.

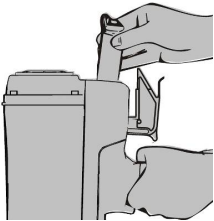

### V prípade modelu s 3-stupňovým zásobníkom aplikujte rovnaké bezpečnostné opatrenia a postupujte nasledovne

- Ak chcete vložiť upínací materiál, potiahnite posunovač dozadu, až kým sa nezaistí v zásobník v zadnej polohe.
- Pás s upínacím materiálom zasunúť do zásobníka.
- Posunovač uvoľníte, aby sa upínací materiál zasunul do otvoru.
- Ak chcete upínací materiál vybrať z náradia, potiahnite posunovač do zadnej zaistenej polohy. Upínací materiál vysuňte zo zásobníka.

### Nastavenie hĺbky nastreľovania

- Toto náradie je vybavené nastavením hĺbky nastreľovania. Otestujte hĺbku
- nastreľovania na nepotrebnom kuse ešte pred začatím práce.
- Otáčaním gombíka nastavte hĺbku nastreľovania.
- Hore uvedený postup zopakujte, až kým nenastavíte požadovanú hĺbku nastreľovania.

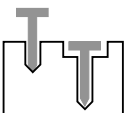

### Spôsob aktivácie a kroky na vypálenie náradím

- Toto náradie je vybavené len plne sekvenčným systémom aktivovania.
- Náradie sa aktivuje tak, že poistku bezpečne pritlačíte k pracovnému kusu a potiahnete spúšťač.
- Ak chcete náradie aktivovať znova, musíte poistku úplne uvoľniť, musíte uvoľniť spúšťač a až následne zopakovať hore uvedený postup.
- Pred potiahnutím spúšťača sa presvedčte, že nastreľujete do pracovného kusa.

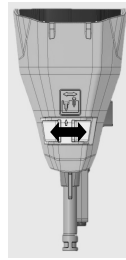

### Odstránenie zaseknutia pre konkrétne náradie

- V prípade zaseknutia upínacieho materiálu odpojte pred vykonaním akýchkoľvek krokov batériu.
- Stlačte páčku na uvoľnenie zásobníka na hlavnej časti náradia, ktorá je označená číslom 1.
- Odstráňte zásobník a poistku A označené ako 2 a 3.
- Kliešťami so ihlovitými čelustami alebo podobným náradím odstráňte zaseknutý upínací materiál. Upínací materiál vyberte rukou.
- Po odstránení zaseknutého upínacieho materiálu namontujte naspäť poistku A a zásobník.



### Nabíjanie batérie a LED indikátory na náradí a nabíjačke batérií

- S náradím sa dodáva batéria. Úplné nabitie novej batérie bude trvať 2 hodiny.
- Po pripojení nabíjačky batérií k elektrickej sieti bez batérie v nej sa rozsvieti červený LED indikátor.
- Počas nabíjania batérie bude na nabíjačke batérií svietiť červený LED indikátor.
- Po úplnom nabití batérie sa na zeleno rozsvieti ďalší LED indikátor.
- V prípade nesprávnej tepoty batérie bude postupne blikať červený LED indikátor.
- V prípade nesprávnej batérie sa rozsvieti červený LED indikátor; teraz ju treba vymeniť za novú.
- Po pripojení náradia k plne nabitej batérii sa LED indikátor na náradí rozsvieti na zeleno.

LED indikátor stavu nabíjačky batérií			
	Stav	Červený LED indikátor	Zelený LED indikátor
1	Nečinná – napájanie na vstupe	SVIETI	NESVIETI
2	Batéria je nainštalovaná alebo sa nabíja	SVIETI	NESVIETI
3	Batéria je plne nabitá	NESVIETI	SVIETI
4	Ochrana pred prehrievaním	Bliká (SVIETI 0,5 s/NESVIETI 0,5 s)	Bliká (SVIETI 0,5 s/NESVIETI 0,5 s)
5	Čas prekročenia úplného nabitia	Bliká (SVIETI 0,5 s/NESVIETI 0,5 s)	Bliká (SVIETI 0,5 s/NESVIETI 0,5 s)

### Pokyny na vykonanie údržby

#### Všeobecná údržba

- Zamestnávateľ aj obsluha náradia sú zodpovední za zaisťovanie bezpečného prevádzkového stavu náradia. Navyše,



náradie smie opravovať iba servisný personál vyškolený výrobcom, distribútorom alebo zamestnávateľom a musí používať časti alebo príslušenstvo, ktoré dodáva alebo odporúča výrobca/distribútor náradia.

- **UPOZORNENIE** Pred vykonávaním akejkoľvek údržby odpojte batériu.
- Náradie vždy uchovávajte v čistom stave. Aby ste predišli náhodnému pádu náradia, suchou handrou z neho utrite mazivo a olej. Na čistenie náradia nepoužívajte čistiace prostriedky na báze rozpúšťadiel, pretože niektoré rozpúšťadlá môžu poškodiť alebo oslabiť kompozitné diely náradia. Aby ste zachovali plnú účinnosť náradia, pravidelne čistíte filter na vstupe.
- **NIKDY** nepoužívajte náradie, ak máte akékoľvek pochybnosti.
- **ZNEŠKODŇOVANIE ODPADU** Dodržiavajte vnútroštátne nariadenia upravujúce zneškodňovanie odpadu, aby ste neohrozili ľudí ani životné prostredie.

#### Mazanie a čistenie

- Toto náradie nevyžaduje žiadne mazanie navyše, pretože palivo mazacie oleje už obsahuje.
- Spalovaciu komoru a valec možno čistiť prostriedkom na čistenie automobilových karburátorov. Aby ste odhalili vnútornú súčasť valca, budete musieť odskrutkovať 2 skrutky na rúčke a 4 skrutky na hornom kryte.

#### Chladné počasie

- Toto náradie nie je navrhnuté na používanie počas chladného počasia. Chladné počasie zníži účinnosť spaľovania a výkon batérie. Náradie používajte len pri teplotách nad  $-7^{\circ}\text{C}$  ( $19^{\circ}\text{F}$ ).

#### Skladovanie

- Ak nebudete náradie dlhodobo používať, na ocelové diely naneste tenkú vrstvu maziva, aby ste zabránili hrdzaveniu. Nastreľovaciu pištoľ neskladujte v prostredí vystavenom chladnému počasiu. Ak nebudete nastreľovaciu pištoľ používať, uskladnite ju na teplom suchom mieste. Uchovávajte mimo dosahu detí.

### Displej na náradí zobrazuje stav batérie

Stav	Význam
Všetky LED indikátory svietia na zeleno.	Výkon batérie je viac než 80 %.
Dva LED indikátory svietia na zeleno.	Výkon batérie je 60 až 80 %.
Jeden LED indikátor svieti na zeleno.	Výkon batérie je 40 až 60 %.
Jeden LED indikátor bliká na zeleno.	Výkon batérie je 20 až 40 %.
Jeden LED indikátor svieti na červeno.	Výkon batérie je menej než 20 %.

### Riešenie problémov

Príznak	Náprava
Červený LED indikátor svieti a náradie nefunguje.	<ul style="list-style-type: none"> <li>• Možno je nízky výkon batérie.</li> <li>• Batériu vymeňte za plne nabitú.</li> </ul>

Náradie funguje normálne, no upínací materiál nenastrelí úplne.	<ul style="list-style-type: none"> <li>• Nastavte hĺbku nastreľovania na najhlbšiu.</li> <li>• Správnym čistiacim prostriedkom vyčistite valec.</li> <li>• Skontrolujte batériu a podľa potreby vymeňte.</li> <li>• Pred aktivovaním spúšťača pritlačte poistku a podržte 1 minútu. Ak náradie nevystrelí, možno dochádza k únikom cez tesnenie na spalovacej komore. Náradie zašlite do najbližšieho servisu.</li> </ul>
Ventilátor nebeží a LED indikátor svieti na červeno.	<ul style="list-style-type: none"> <li>• Batéria je vybitá. Batériu vymeňte za plne nabitú.</li> <li>• Ak žiadny z uvedených stavov nefunguje, náradie zašlite do najbližšieho servisu.</li> </ul>
Batéria sa nedá nabíjať alebo sa nabíjačka batérií počas nabíjania zahrieva.	<ul style="list-style-type: none"> <li>• Vymeňte batériu. Ak sa týmto postupom problém nevyrieši, batéria je poškodená alebo vybitá.</li> <li>• Ak batéria v náradí funguje normálne, no nedá sa v nabíjačke batérií nabíjať, vymeňte nabíjačku batérií.</li> </ul>
Nabíjačka batérií sa zahrieva, vydáva hluk a začína dymiť.	<ul style="list-style-type: none"> <li>• Nabíjačka batérií je poškodená a viac sa nemá používať. Nabíjačku batérií okamžite odpojte zo siete a vymeňte za novú nabíjačku batérií.</li> </ul>
Prvok na pracovný kontakt (poistka) nie je úplne stlačený a náradie sa nedá používať.	<ul style="list-style-type: none"> <li>• Prvok na pracovný kontakt je ohnutý alebo je na kolajničke systému poistky špina. Vyčistite kolajničku poistky. Nechajte pracovný kontaktný prvok opraviť alebo vymeniť zástupcoví servisného strediska.</li> <li>• Poistný mechanizmus je aktívny. Vložte viac upínacieho materiálu.</li> </ul>
Náradie nefunguje, no zelený LED indikátor svieti a ventilátor funguje.	<ul style="list-style-type: none"> <li>• Nie je žiadne palivo, vymeňte palivový článok.</li> <li>• Drôt zapalovacej sviečky je uvoľnený; skontrolujte drôt zapalovacej sviečky odstránením krytu.</li> <li>• Zapalovacia sviečka je znečistená. Zapalovaciu sviečku vyčistite.</li> <li>• Ak žiadny z uvedených stavov nefunguje, náradie zašlite do najbližšieho servisu.</li> </ul>
Náradie funguje normálne, no upínací materiál sa nevystreluje.	<ul style="list-style-type: none"> <li>• Používa sa nesprávny typ upínacieho materiálu. Vymeňte za správny upínací materiál.</li> <li>• Valec treba vyčistiť.</li> <li>• Upínací materiál sa zasekol, pred použitím odstráňte zaseknutý upínací materiál.</li> <li>• Posúvač upínacieho materiálu sa správne nezaradil do pásu s upínacím materiálom. Upravte, aby sa úplne zaradil.</li> </ul>
Spalovacia komora sa nevracia do úvodnej polohy.	<ul style="list-style-type: none"> <li>• Pracovný kontaktný prvok (poistka) je ohnutý alebo znečistený. Skontrolujte pracovný kontaktný prvok a opravte ho alebo vymeňte. Vyčistite kolajničku poistky.</li> </ul>
Narážac sa nevracia do počiatočnej polohy, nesprávna frekvencia nastreľovania je vyššia než bežne.	<ul style="list-style-type: none"> <li>• Skontrolujte a vymeňte za plne nabitú batériu.</li> <li>• Náradie vyčistite správnym čistiacim prostriedkom.</li> <li>• Skontrolujte stav opotrebovania piestneho krúžku.</li> <li>• Náradie sa možno prehrieva. Vyčistite alebo vymeňte filter na prívide vzduchu.</li> </ul>





Zdá sa, že náradie stráca výkon.

- Skontrolujte palivový článok.
- Vyčistite alebo vymeňte filter na prívode vzduchu.
- Skontrolujte drôt zapalovacej sviečky.
- Náradie vyčistite správnym čistiacim prostriedkom.

V prípade iných než uvedených porúch prestaňte náradie používať a o servis požiadajte miestneho predajcu.

Ak sa vyskytne iná, než v tabuľke uvedená porucha, náradie zašlite výrobcovi alebo distribútorovi náradia.



# CELO



## **FOX** GAS NAILER

**SAFETY AND OPERATION INSTRUCTIONS**  
MAINTENANCE AND TROUBLE SHOOTING





## **Small Things Matter**

CELO Fijaciones SL  
C/ Rosselló 7, 08211  
Castellar del Vallès, España  
T. +34 937 158 383  
[www.celofixings.es](http://www.celofixings.es)