

5/2-Wegeventil »BASIC«

elektropneumatisch

EASY

Artikel Nr. 146713

Typen Nr. 7091021100

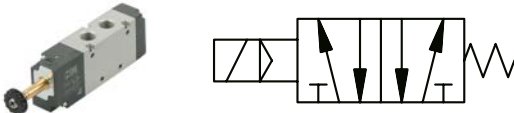

Beispielhafte Darstellung

Die Ventile der Reihe »BASIC« sind eine zahlenmäßig reduzierte Auswahl von Typen der am häufigsten verwendeten elektropneumatischen Wegeventile mit besonders gutem Preis-Leistungs-Verhältnis. Einige Fertigungsprozesse wurden vereinfacht, ohne dabei Leistung und Qualität zu beeinträchtigen.

Das Gehäuse besteht aus eloxiertem Aluminium (ohne Lackierung) und die Handhilfsbetätigungen sind aus grauem Technopolymer.

»BASIC«-Ventile können mit dem Zubehör aus anderen Ventilreihen von Metal Work kombiniert werden, wie den 22 mm-Spulen Bauform B und dazugehörigen Gerätesteckern, sowie den Versorgungsleisten und Grundplatten der Ventile der Baureihe 70.

Technische Informationen

| | |
|-------------------------|--|
| Betriebsdruck | 2,5 - 10 bar |
| Mediumtemperatur | -10 bis 60 °C |
| Umgebungstemperatur | -10 bis 60 °C |
| Medium | Gefilterte Druckluft mit oder ohne Ölung. Wenn geölt, dann kontinuierlich. |
| Dichtmaterial | NBR |
| Durchflusswertmessung 1 | Durchfluss bei 6 bar und Δp 0,5 bar |
| Durchfluss 1 | 750 NI/min |
| Durchflusswertmessung 2 | Durchfluss bei 6 bar und Δp 1 bar |
| Durchfluss 2 | 1100 NI/min |
| Anschluss | G 1/4 |
| DN | 7,5 |
| Funktion | 5/2 |
| Betätigung | monostabil |
| Handhilfsbetätigung | rastend |
| Symbol | 35 |
| Serie | Basic |
| TechnischerHinweis1 | Stecker und Spule sind nicht im Lieferumfang enthalten! |

Kaufmännische Daten

| | |
|-------------------------|------------------|
| Zolltarifnummer | 84818079 |
| Ursprungsland | IT |
| eCl@ss 5.1.4 | 27291501 |
| eCl@ss 9.0 | 27291390 |
| UNSPSC_Code_v190501 | 40141603 |
| UNSPSC_CodeDesc_v190501 | Pneumatic valves |

VENTILE REIHE BASIC

Die Ventile der Reihe BASIC sind eine zahlenmäßig reduzierte Auswahl von Typen der am häufigsten verwendeten Magnetventile. Diese existieren in den Anschlussgrößen 1/8" und 1/4" in den Ausführungen 3/2-Wege monostabil und 5/2-Wege mono- und bistabil. Einige Fertigungsprozesse wurden vereinfacht, ohne dabei Leistung und Qualität zu beeinträchtigen. Das Gehäuse besteht aus eloxiertem Aluminium (ohne Lackierung) und die Handhilfsbetätigungen sind aus grauem Technopolymer. BASIC-Ventile können mit dem Zubehör aus anderen Venturreihen kombiniert werden, wie den 22 mm-Spulen mit 8 mm Bohrung und dazugehörigen Steckdosen, Mehrfachgrundplatten und Mehrfachsteckern der Ventile der Baureihe 70.

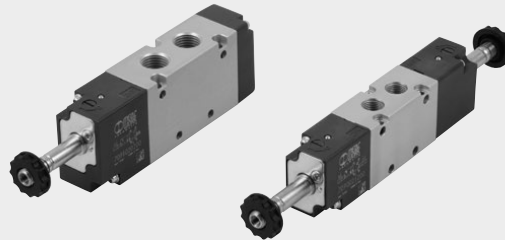

VENTILE

VENTILE REIHE BASIC

| TECHNISCHE DATEN | 1/8" | 1/4" |
|---|--------------|---|
| Arbeitsdruckbereich: | | |
| • monostabil | bar | 2.5 bis 10 |
| • bistabil | bar | 1 bis 10 |
| Temperaturbereich | °C | -10 bis +60 |
| Nenndurchmesser | mm | 5 |
| Durchflussleistung C | Nl/min · bar | 121.43 |
| Kritischer Faktor b | bar/bar | 0.32 |
| Durchfluss bei 6 bar ΔP 0.5 bar | Nl/min | 400 |
| Durchfluss bei 6 bar ΔP 1 bar | Nl/min | 550 |
| Schaltzeit EIN/AUS monostabil bei 6 bar | ms | 15/35 |
| Schaltzeit EIN/AUS bistabil bei 6 bar | ms | 20/20 |
| Nennspannungen der Spulen | | 12; 24 VDC - 24; 110; 220V AC 50/60Hz |
| Leistung | | 2 W (DC) 3.5VA (AC) |
| Spannungsabweichung, zulässig | % | -10 bis +15 |
| Isolationsklasse | | F 155 |
| Maximales Drehmoment für die Spulennutter | Nm | 1 |
| Handhilfsbetätigung | | Bistabil |
| Einbaulage | | Beliebig (vertikaler Einbau wird bei Schwingungsbelastung nicht für bistabile Ausführung empfohlen) |
| Medium | | Gefilterte, ungeölte oder geölte Druckluft. Wenn geölt, dann kontinuierlich! |
| Empfohlene Öle | | ISO und UNI FD 22 |
| Maximales Drehmoment für die Spulennutter | Nm | 1 |
| Kompatibilität mit Ölen | | Siehe Kapitel Z1 |

KOMPONENTEN

- ① VENTILGEHÄUSE: Aluminium, eloxiert
- ② ABDECKUNG DER ANSTEUERUNG: Kunststoff
- ③ KOLBENSCHIEBER: Aluminium, chemisch vernickelt
- ④ DISTANZSTÜCK: Kunststoff
- ⑤ DICHTUNGEN: NBR
- ⑥ HILFSKOLBEN: Hostaform®
- ⑦ HILFSKOLBEN-DICHTUNG: NBR
- ⑧ FEDER: Sonderstahl
- ⑨ ANKERSYSTEM: Messingrohr - Edelstahlkern

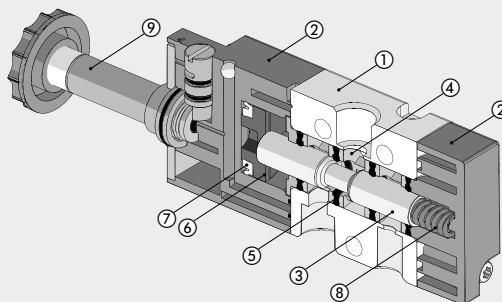

DURCHFLUSSDIAGRAMME

VENTILE REIHE BASIC 1/8"

Durchfluss

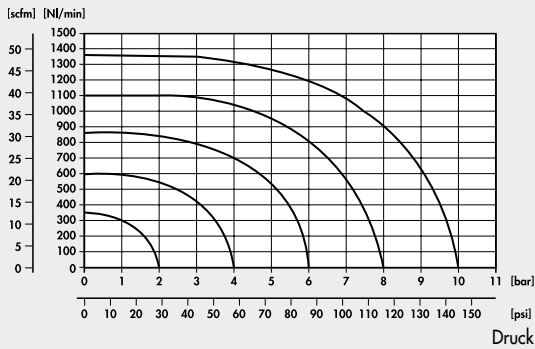

VENTILE REIHE BASIC 1/4"

Durchfluss

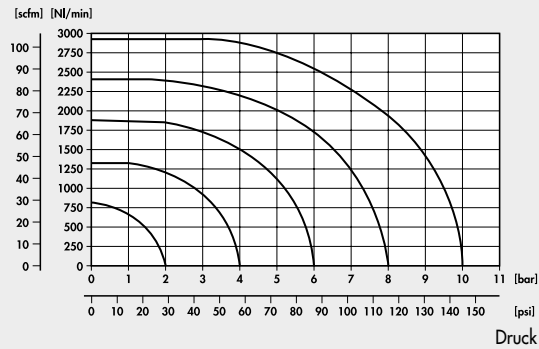

VENTILE REIHE BASIC, 1/8"

3/2-WEGE NC 1/8" MONOSTABIL

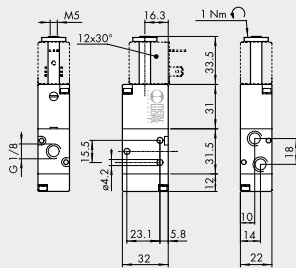

| Symbol | Bestellnummer | Typ | Gewicht [g] |
|--------|---------------|---------------------|-------------|
| | 7090020200 | ELPN 1/8 3/2 MON NC | 100 |

5/2-WEGE 1/8" MONOSTABIL

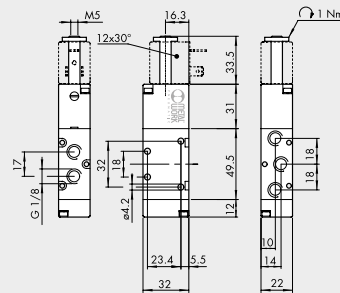

| Symbol | Bestellnummer | Typ | Gewicht [g] |
|--------|---------------|------------------|-------------|
| | 7090021100 | ELPN 1/8 5/2 MON | 128 |

5/2-WEGE 1/8" BISTABIL

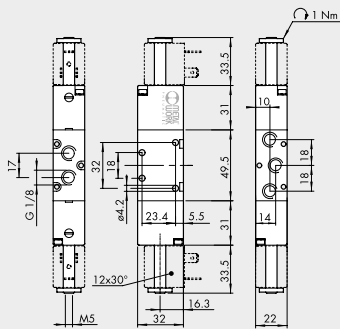

| Symbol | Bestellnummer | Typ | Gewicht [g] |
|--------|---------------|------------------|-------------|
| | 7090021200 | ELPN 1/8 5/2 BIS | 160 |

ANMERKUNGEN

VENTILE REIHE BASIC

VENTILE REIHE BASIC, 1/4"

VENTILE

VENTILE REIHE BASIC

3/2-WEGE NC 1/4" MONOSTABIL

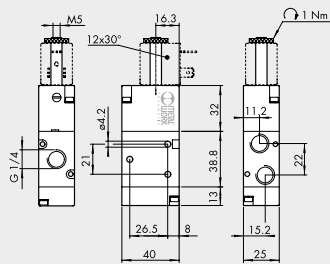

| Symbol | Bestellnummer | Typ | Gewicht [g] |
|--------|---------------|---------------------|-------------|
| | 7091020200 | ELPN 1/4 3/2 MON NC | 152 |

5/2-WEGE 1/4" MONOSTABIL

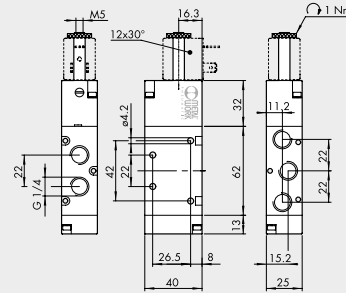

| Symbol | Bestellnummer | Typ | Gewicht [g] |
|--------|---------------|------------------|-------------|
| | 7091021100 | ELPN 1/4 5/2 MON | 200 |

5/2-WEGE 1/4" BISTABIL

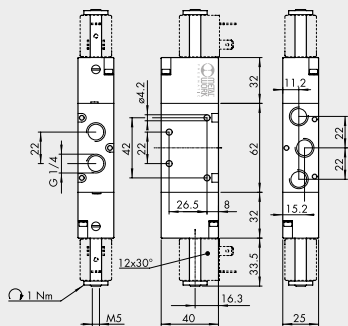

| Symbol | Bestellnummer | Typ | Gewicht [g] |
|--------|---------------|------------------|-------------|
| | 7091021200 | ELPN 1/4 5/2 BIS | 236 |

ANMERKUNGEN

ZUBEHÖR

MEHRFACH-GRUNDPLATTEN 1/8"

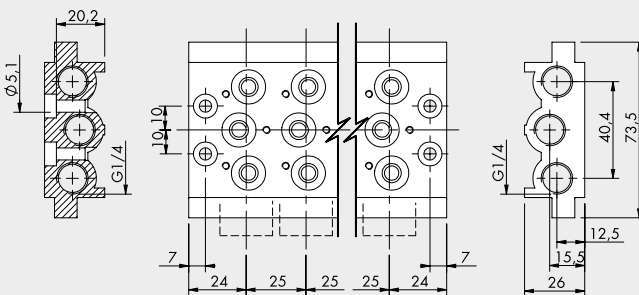

| Bestellnummer | Beschreibung | Gewicht [g] |
|---------------|-------------------------------|-------------|
| 0223200201 | 2-fach Grundplatte BASIC 1/8 | 236 |
| 0223200301 | 3-fach Grundplatte BASIC 1/8 | 321 |
| 0223200401 | 4-fach Grundplatte BASIC 1/8 | 407 |
| 0223200501 | 5-fach Grundplatte BASIC 1/8 | 494 |
| 0223200601 | 6-fach Grundplatte BASIC 1/8 | 587 |
| 0223200701 | 7-fach Grundplatte BASIC 1/8 | 711 |
| 0223200801 | 8-fach Grundplatte BASIC 1/8 | 760 |
| 0223200901 | 9-fach Grundplatte BASIC 1/8 | 842 |
| 0223201001 | 10-fach Grundplatte BASIC 1/8 | 923 |

Note: supplied complete with screws and gaskets

MEHRFACH-GRUNDPLATTEN 1/4"

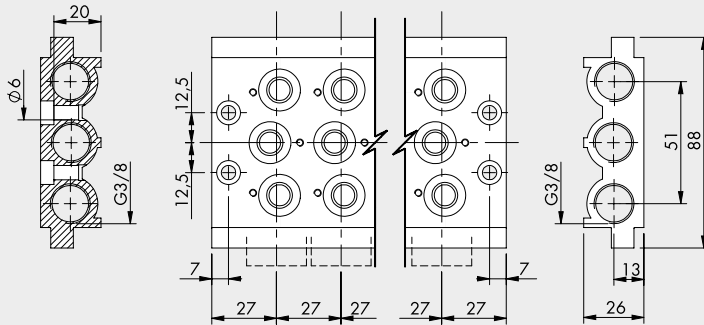

| Bestellnummer | Beschreibung | Gewicht [g] |
|---------------|-------------------------------|-------------|
| 0224200201 | 2-fach Grundplatte BASIC 1/4 | 296 |
| 0224200301 | 3-fach Grundplatte BASIC 1/4 | 406 |
| 0224200401 | 4-fach Grundplatte BASIC 1/4 | 515 |
| 0224200501 | 5-fach Grundplatte BASIC 1/4 | 624 |
| 0224200601 | 6-fach Grundplatte BASIC 1/4 | 733 |
| 0224200701 | 7-fach Grundplatte BASIC 1/4 | 845 |
| 0224200801 | 8-fach Grundplatte BASIC 1/4 | 956 |
| 0224200901 | 9-fach Grundplatte BASIC 1/4 | 1055 |
| 0224201001 | 10-fach Grundplatte BASIC 1/4 | 1086 |

Note: supplied complete with screws and gaskets

DICHTUNGSSATZ

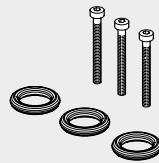

| Bestellnummer | Beschreibung | Gewicht [g] |
|---------------|--------------------------------------|-------------|
| 0226004701 | Dichtungssatz für 1/8" Grundplatte 5 | 5 |
| 0226005701 | Dichtungssatz für 1/4" Grundplatte 5 | 5 |

MEHRFACH-GRUNDPLATTEN



Siehe auf Seite B1.44 unter "Grundplatten"!

P-LEISTEN



Siehe auf Seite B1.43 unter "Grundplatten"!

SPULEN UND STECKDOSEN

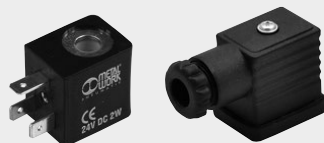

Siehe auf Seite B1.60 unter "Spulen und Steckdosen"!

VENTILE

VENTILE REIHE BASIC

Zubehör

| | Artikel Nr. | Typen Nr. |
|--|-------------|--------------|
| Magnetspule 12 V DC, 2 W | 118631 | 400-514-41 |
| Magnetspule 24 V DC, 2 W | 118632 | 400-514-42 |
| Magnetspule 24 V AC, 50/60 Hz, 3,5 VA | 118628 | 400-514-01 |
| Magnetspule 110 V AC, 50/60 Hz, 3,5 VA | 118629 | 400-514-07 |
| Magnetspule 230 V AC, 50/60 Hz, 3,5 VA | 118630 | 400-514-17 |
| Gerätestecker, Standard, Industrieform B, schwarz | 117313 | 1920.9P |
| Gerätestecker mit LED, 24 V, transparent | 117316 | 1920.9PL42 |
| Gerätestecker mit LED, 110 V, transparent | 151011 | 1920.9PL110 |
| Gerätestecker mit LED, 230 V, transparent | 117314 | 1920.9PL.17 |
| Gerätestecker mit LED, Varistor 24 V, transparent | 117318 | 1920.9PLV42 |
| Gerätestecker mit LED, Varistor 110 V, transparent | 129849 | 1920.9PLV110 |
| Gerätestecker mit LED, Varistor 230 V, transparent | 117317 | 1920.9PLV17 |
| Grundplatte für 2 Ventilpositionen | 146724 | 0224200201 |
| Grundplatte für 3 Ventilpositionen | 146725 | 0224200301 |
| Grundplatte für 4 Ventilpositionen | 146726 | 0224200401 |
| Grundplatte für 5 Ventilpositionen | 146727 | 0224200501 |
| Grundplatte für 6 Ventilpositionen | 146728 | 0224200601 |
| Grundplatte für 7 Ventilpositionen | 146729 | 0224200701 |
| Grundplatte für 8 Ventilpositionen | 146730 | 0224200801 |
| Grundplatte für 9 Ventilpositionen | 146731 | 0224200901 |
| Grundplatte für 10 Ventilpositionen | 146732 | 0224201001 |
| Modulare Grundplatte für Grundplattensystem | 146739 | 0226005150 |
| Ausgangsplatte für Grundplattensystem | 146740 | 0226005201 |
| Eingangsplatte für Grundplattensystem | 146741 | 0226005200 |
| Zwischenplatte für Grundplattensystem | 146742 | 0226005300 |
| Versorgungsleiste mit 2 Ventilpositionen | 106616 | 519.02-14 |
| Versorgungsleiste mit 3 Ventilpositionen | 106617 | 519.03-14 |
| Versorgungsleiste mit 4 Ventilpositionen | 106618 | 519.04-14 |
| Versorgungsleiste mit 5 Ventilpositionen | 106619 | 519.05-14 |
| Versorgungsleiste mit 6 Ventilpositionen | 106620 | 519.06-14 |
| Versorgungsleiste mit 7 Ventilpositionen | 106621 | 519.07-14 |
| Haltewinkelsatz, Höhe 120,0 mm | 106607 | 518.120-14 |
| Haltewinkelsatz, Höhe 60,0 mm | 106608 | 518.60-14 |
| Haltewinkelsatz, Höhe 30,0 mm | 106609 | 518.30-14 |

Zubehör

| | Artikel Nr. | Typen Nr. |
|--|-------------|------------|
| Abdeckplatte für Grundplatte G 3/8 für Anschlussfläche G 1/4 | 106641 | 520.14-A |
| Verschlussstopfen für Mehrfach-Grundplatte, G 1/4 | 119136 | 520.14-V |
| Omega-Adapter f. Grundplattensystem/Mehrfach-Grundpl., G 1/4 | 146743 | 0226005600 |
| Zwischenstopfen für Mehrfach-Grundplatte, G 1/4 | 129153 | 520.14-Z |

Ersatzteil

| | Artikel Nr. | Typen Nr. |
|------------------------------------|-------------|-----------|
| Dichtsatz (Verschleißteile), G 1/4 | 129903 | 520.14-DS |

Zubehör

| | Artikel Nr. | Typen Nr. |
|--|-------------|------------|
| Abdeckplatte für Grundplatte G 3/8 für Anschlussfläche G 1/4 | 106641 | 520.14-A |
| Verschlussstopfen für Mehrfach-Grundplatte, G 1/4 | 119136 | 520.14-V |
| Omega-Adapter f. Grundplattensystem/Mehrfach-Grundpl., G 1/4 | 146743 | 0226005600 |
| Zwischenstopfen für Mehrfach-Grundplatte, G 1/4 | 129153 | 520.14-Z |

Ersatzteil

| | Artikel Nr. | Typen Nr. |
|------------------------------------|-------------|-----------|
| Dichtsatz (Verschleißteile), G 1/4 | 129903 | 520.14-DS |

Zubehör

| | Artikel Nr. | Typen Nr. |
|--|-------------|------------|
| Abdeckplatte für Grundplatte G 3/8 für Anschlussfläche G 1/4 | 106641 | 520.14-A |
| Verschlussstopfen für Mehrfach-Grundplatte, G 1/4 | 119136 | 520.14-V |
| Omega-Adapter f. Grundplattensystem/Mehrfach-Grundpl., G 1/4 | 146743 | 0226005600 |
| Zwischenstopfen für Mehrfach-Grundplatte, G 1/4 | 129153 | 520.14-Z |

Ersatzteil

| | Artikel Nr. | Typen Nr. |
|------------------------------------|-------------|-----------|
| Dichtsatz (Verschleißteile), G 1/4 | 129903 | 520.14-DS |

Zubehör

| | Artikel Nr. | Typen Nr. |
|--|-------------|------------|
| Abdeckplatte für Grundplatte G 3/8 für Anschlussfläche G 1/4 | 106641 | 520.14-A |
| Verschlussstopfen für Mehrfach-Grundplatte, G 1/4 | 119136 | 520.14-V |
| Omega-Adapter f. Grundplattensystem/Mehrfach-Grundpl., G 1/4 | 146743 | 0226005600 |
| Zwischenstopfen für Mehrfach-Grundplatte, G 1/4 | 129153 | 520.14-Z |

Ersatzteil

| | Artikel Nr. | Typen Nr. |
|------------------------------------|-------------|-----------|
| Dichtsatz (Verschleißteile), G 1/4 | 129903 | 520.14-DS |

Zubehör

| | Artikel Nr. | Typen Nr. |
|--|-------------|------------|
| Abdeckplatte für Grundplatte G 3/8 für Anschlussfläche G 1/4 | 106641 | 520.14-A |
| Verschlussstopfen für Mehrfach-Grundplatte, G 1/4 | 119136 | 520.14-V |
| Omega-Adapter f. Grundplattensystem/Mehrfach-Grundpl., G 1/4 | 146743 | 0226005600 |
| Zwischenstopfen für Mehrfach-Grundplatte, G 1/4 | 129153 | 520.14-Z |

Ersatzteil

| | Artikel Nr. | Typen Nr. |
|------------------------------------|-------------|-----------|
| Dichtsatz (Verschleißteile), G 1/4 | 129903 | 520.14-DS |

Zubehör

| | Artikel Nr. | Typen Nr. |
|--|-------------|------------|
| Abdeckplatte für Grundplatte G 3/8 für Anschlussfläche G 1/4 | 106641 | 520.14-A |
| Verschlussstopfen für Mehrfach-Grundplatte, G 1/4 | 119136 | 520.14-V |
| Omega-Adapter f. Grundplattensystem/Mehrfach-Grundpl., G 1/4 | 146743 | 0226005600 |
| Zwischenstopfen für Mehrfach-Grundplatte, G 1/4 | 129153 | 520.14-Z |

Ersatzteil

| | Artikel Nr. | Typen Nr. |
|------------------------------------|-------------|-----------|
| Dichtsatz (Verschleißteile), G 1/4 | 129903 | 520.14-DS |

Zubehör

| | Artikel Nr. | Typen Nr. |
|--|-------------|------------|
| Abdeckplatte für Grundplatte G 3/8 für Anschlussfläche G 1/4 | 106641 | 520.14-A |
| Verschlussstopfen für Mehrfach-Grundplatte, G 1/4 | 119136 | 520.14-V |
| Omega-Adapter f. Grundplattensystem/Mehrfach-Grundpl., G 1/4 | 146743 | 0226005600 |
| Zwischenstopfen für Mehrfach-Grundplatte, G 1/4 | 129153 | 520.14-Z |

Ersatzteil

| | Artikel Nr. | Typen Nr. |
|------------------------------------|-------------|-----------|
| Dichtsatz (Verschleißteile), G 1/4 | 129903 | 520.14-DS |

Zubehör

| | Artikel Nr. | Typen Nr. |
|--|-------------|------------|
| Abdeckplatte für Grundplatte G 3/8 für Anschlussfläche G 1/4 | 106641 | 520.14-A |
| Verschlussstopfen für Mehrfach-Grundplatte, G 1/4 | 119136 | 520.14-V |
| Omega-Adapter f. Grundplattensystem/Mehrfach-Grundpl., G 1/4 | 146743 | 0226005600 |
| Zwischenstopfen für Mehrfach-Grundplatte, G 1/4 | 129153 | 520.14-Z |

Ersatzteil

| | Artikel Nr. | Typen Nr. |
|------------------------------------|-------------|-----------|
| Dichtsatz (Verschleißteile), G 1/4 | 129903 | 520.14-DS |

Zubehör

| | Artikel Nr. | Typen Nr. |
|--|-------------|------------|
| Abdeckplatte für Grundplatte G 3/8 für Anschlussfläche G 1/4 | 106641 | 520.14-A |
| Verschlussstopfen für Mehrfach-Grundplatte, G 1/4 | 119136 | 520.14-V |
| Omega-Adapter f. Grundplattensystem/Mehrfach-Grundpl., G 1/4 | 146743 | 0226005600 |
| Zwischenstopfen für Mehrfach-Grundplatte, G 1/4 | 129153 | 520.14-Z |

Ersatzteil

| | Artikel Nr. | Typen Nr. |
|------------------------------------|-------------|-----------|
| Dichtsatz (Verschleißteile), G 1/4 | 129903 | 520.14-DS |

Zubehör

| | Artikel Nr. | Typen Nr. |
|--|-------------|------------|
| Abdeckplatte für Grundplatte G 3/8 für Anschlussfläche G 1/4 | 106641 | 520.14-A |
| Verschlussstopfen für Mehrfach-Grundplatte, G 1/4 | 119136 | 520.14-V |
| Größenadpater für Grundplattensystem | 146738 | 0226006600 |
| Zwischenstopfen für Mehrfach-Grundplatte, G 1/4 | 129153 | 520.14-Z |

Zubehör

| | Artikel Nr. | Typen Nr. |
|--|--------------------|------------------|
| Größenadpater für Grundplattensystem | 146738 | 0226006600 |
| Omega-Adapter f. Grundplattensystem/Mehrfach-Grundpl., G 1/4 | 146743 | 0226005600 |

Zubehör

| | Artikel Nr. | Typen Nr. |
|--|--------------------|------------------|
| Größenadpater für Grundplattensystem | 146738 | 0226006600 |
| Omega-Adapter f. Grundplattensystem/Mehrfach-Grundpl., G 1/4 | 146743 | 0226005600 |

Zubehör

| | Artikel Nr. | Typen Nr. |
|--|--------------------|------------------|
| Größenadpater für Grundplattensystem | 146738 | 0226006600 |
| Omega-Adapter f. Grundplattensystem/Mehrfach-Grundpl., G 1/4 | 146743 | 0226005600 |
| Zwischenstopfen für Mehrfach-Grundplatte, G 1/4 | 129153 | 520.14-Z |