

Mehrfach-Grundplatte

für die pneumatischen und elektropneumatischen Wegeventile

Artikel Nr. 106639

Typen Nr. 520.09-14



Beispielhafte Darstellung

Grundplatten aus Leichtmetalllegierung für 2 - 10 Ventilpositionen.
Nicht für die Wegeventile in der Robustausführung sowie Typ 3A, 4A, 3V, 4V passend.

Technische Informationen

| | |
|--------------|------------------------------------|
| Beschreibung | Grundplatte für 9 Ventilpositionen |
| Ausführung | mit 27 Schrauben und Dichtungen |

Kaufmännische Daten

| | |
|-------------------------|----------------------------|
| Zolltarifnummer | 84818099 |
| Ursprungsland | IT |
| eCl@ss 5.1.4 | 27299205 |
| eCl@ss 9.0 | 27299205 |
| UNSPSC_Code_v190501 | 40141616 |
| UNSPSC_CodeDesc_v190501 | Valve parts or accessories |

ZUBEHÖR: 1/8" GRUNDPLATTEN FÜR REIHE 70 PNV-SOV VENTILE

GRUNDPLATTE MIT 2 BIS 7 POSITIONEN + VERSCHRAUBUNGEN

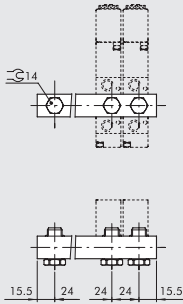

| Bestellnummer | Beschreibung | Gewicht [g] |
|---------------|--------------|-------------|
| 0221000200 | CSA-18-02 | 70 |
| 0221000300 | CSA-18-03 | 99 |
| 0221000400 | CSA-18-04 | 131 |
| 0221000500 | CSA-18-05 | 162 |
| 0221000600 | CSA-18-06 | 192 |
| 0221000700 | CSA-18-07 | 229 |

HALTEWINKEL-SATZ H60

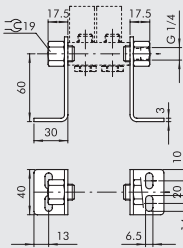

| Bestellnummer | Beschreibung | Gewicht [g] |
|---------------|--------------|-------------|
| 0221000191 | CSA-18-OC | 213 |

HALTEWINKEL-SATZ H120

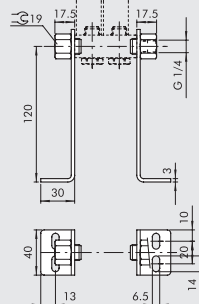

| Bestellnummer | Beschreibung | Gewicht [g] |
|---------------|--------------|-------------|
| 0221000190 | CSA-18-OO | 309 |

HALTEWINKEL-SATZ H30

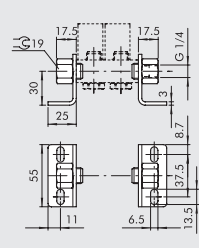

| Bestellnummer | Beschreibung | Gewicht [g] |
|---------------|--------------|-------------|
| 0221000192 | CSA-18-OE | 181 |

VENTILE

ZUBEHÖR FÜR VENTILE REIHE 70

ZUBEHÖR: 1/4" GRUNDPLATTEN FÜR VENTILE DER REIHE 70 PNV-SOV

GRUNDPLATTE VON 2 BIS 7 POSITIONEN + VERSCHRAUBUNGEN

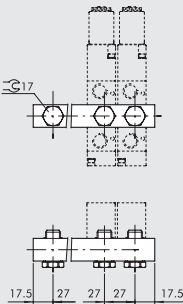

| Bestellnummer | Beschreibung | Gewicht [g] |
|---------------|--------------|-------------|
| 0222000200 | CSA-14-02 | 89 |
| 0222000300 | CSA-14-03 | 131 |
| 0222000400 | CSA-14-04 | 174 |
| 0222000500 | CSA-14-05 | 213 |
| 0222000600 | CSA-14-06 | 252 |
| 0222000700 | CSA-14-07 | 328 |

HALTEWINKEL-SATZ H60

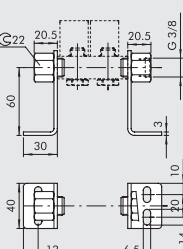

| Bestellnummer | Beschreibung | Gewicht [g] |
|---------------|--------------|-------------|
| 0222000191 | CSA-14-OC | 242 |

HALTEWINKEL-SATZ H120

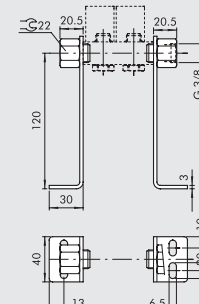

| Bestellnummer | Beschreibung | Gewicht [g] |
|---------------|--------------|-------------|
| 0222000190 | CSA-14-OO | 338 |

HALTEWINKEL-SATZ H30

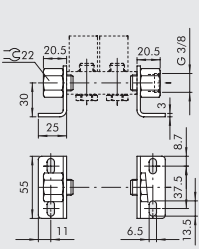

| Bestellnummer | Beschreibung | Gewicht [g] |
|---------------|--------------|-------------|
| 0222000192 | CSA-14-OE | 209 |

ZUBEHÖR: GRUNDPLATTEN-SYSTEME FÜR VENTILE DER REIHE 70 PNV-SOV

MODULARE GRUNDPLATTEN FÜR VENTILE DER REIHE 70 SOV-PNV

VENTILE

ZUBEHÖR FÜR VENTILE REIHE 70

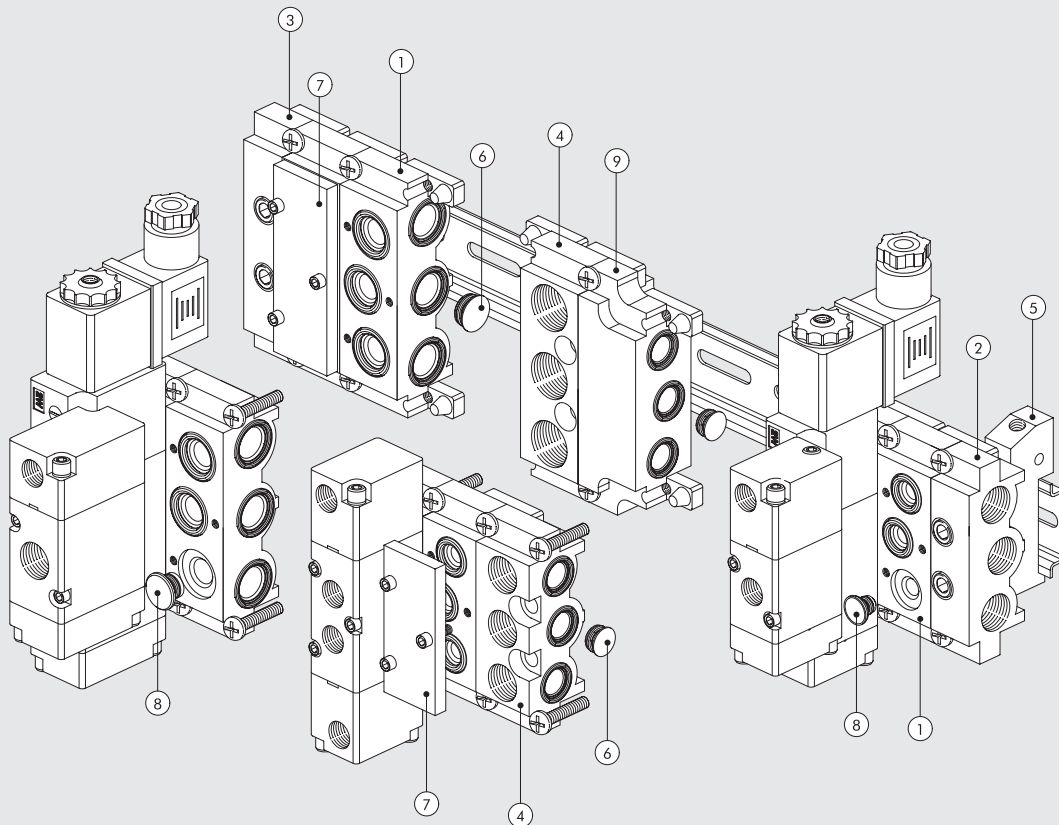

| Ziffer | 1/8" | 1/4" | Beschreibung |
|--------|------------|------------|-------------------------------|
| ① | 0226004150 | 0226005150 | Modulare Grundplatte |
| ② | 0226004201 | 0226005201 | Endplatte ohne O-Ringe |
| ③ | 0226004200 | 0226005200 | Endplatte mit O-Ringen |
| ④ | 0226004300 | 0226005300 | Einspeisung Oben |
| ⑤ | 0226004600 | 0226005600 | Adapter für Omega-Schiene |
| ⑥ | 0226004000 | 0226005000 | Zwischenstopfen (Kanalteller) |
| ⑦ | 0226004500 | 0226005500 | Blindplatte |
| ⑧ | 0226004001 | 0226005001 | Stopfen 3/2 |
| ⑨ | 0226006600 | - | Größenadapter |

① MODULARE GRUNDPLATTE

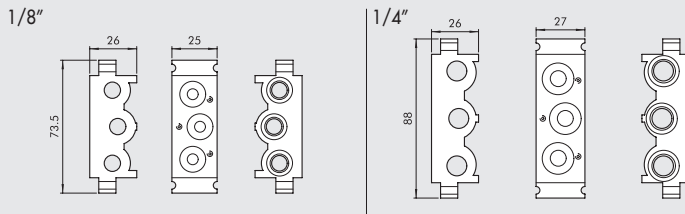

| Bestellnummer | Beschreibung | Gewicht [g] |
|---------------|---------------------------|-------------|
| 0226004150 | Modulare Grundplatte 1/8" | 110 |
| 0226005150 | Modulare Grundplatte 1/4" | 131 |

② ENDPLATTE OHNE O-RINGE

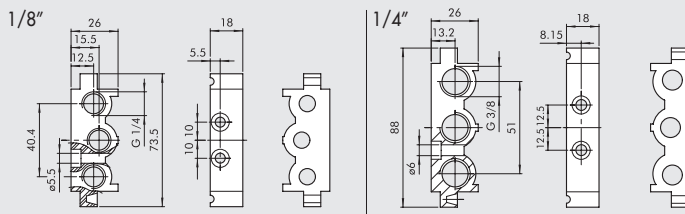

| Bestellnummer | Beschreibung | Gewicht [g] |
|---------------|-----------------------------|-------------|
| 0226004201 | Endplatte ohne O-Ringe 1/8" | 52 |
| 0226005201 | Endplatte ohne O-Ringe 1/4" | 57 |

③ ENDPLATTE MIT O-RINGEN

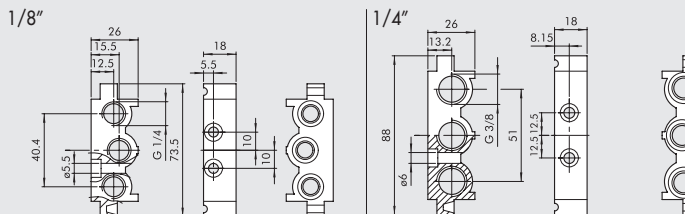

| Bestellnummer | Beschreibung | Gewicht [g] |
|---------------|-----------------------------|-------------|
| 0226004200 | Endplatte mit O-Ringen 1/8" | 74 |
| 0226005200 | Endplatte mit O-Ringen 1/4" | 80 |

④ ZWISCHENPLATTE / ZULUFT VON OBEN

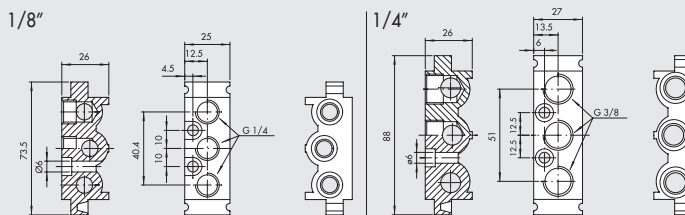

| Bestellnummer | Beschreibung | Gewicht [g] |
|---------------|-----------------------|-------------|
| 0226004300 | Einspeisung Oben 1/8" | 93 |
| 0226005300 | Einspeisung Oben 1/4" | 109 |

⑤ ADAPTER FÜR OMEGA-SCHIENE (DIN EN 50022)

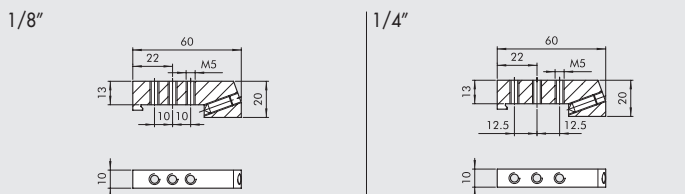

| Bestellnummer | Beschreibung | Gewicht [g] |
|---------------|--------------------------------|-------------|
| 0226004600 | Adapter für Omega-Schiene 1/8" | 46 |
| 0226005600 | Adapter für Omega-Schiene 1/8" | 46 |

Hinweis: Auch für Mehrfach-Grundplatten

VENTILE

ZUBEHÖR FÜR VENTILE REIHE 70

⑥ ZWISCHEN-STOPFEN

1/8"

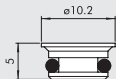

1/4"

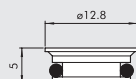

| Bestellnummer | Beschreibung | Gewicht [g] |
|---------------|----------------------|-------------|
| 0226004000 | Zwischenstopfen 1/8" | 2 |
| 0226005000 | Zwischenstopfen 1/4" | 3 |

⑦ BLINDPLATTE FÜR FREIE PLÄTZE

1/8"

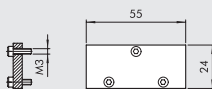

1/4"

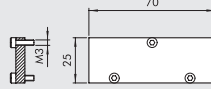

| Bestellnummer | Beschreibung | Gewicht [g] |
|---------------|------------------|-------------|
| 0226004500 | Blindplatte 1/8" | 23 |
| 0226005500 | Blindplatte 1/4" | 29 |

⑧ STOPFEN FÜR 3/2-WEGE

1/8"

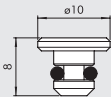

1/4"

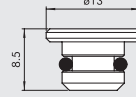

| Bestellnummer | Beschreibung | Gewicht [g] |
|---------------|------------------|-------------|
| 0226004001 | Stopfen 3/2 1/8" | 2 |
| 0226005001 | Stopfen 3/2 1/4" | 4 |

⑨ GRÖSSEN-ADAPTER 1/8" - 1/4"

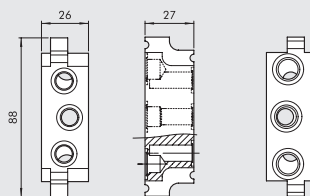

| Bestellnummer | Beschreibung | Gewicht [g] |
|---------------|---------------------------|-------------|
| 0226006600 | Adapter Grösse 1/8", 1/4" | 177 |

ANMERKUNGEN

ZUBEHÖR: MEHRFACH-GRUNDPLATTEN FÜR VENTILE DER REIHE 70 PNV-SOV

MEHRFACH-GRUNDPLATTEN 1/8"

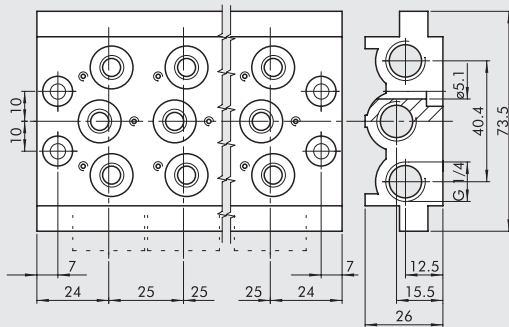

| Bestellnummer | Beschreibung | Typ | Gewicht [g] |
|---------------|---------------------|-----------|-------------|
| 0223000201 | 2-fach Grundplatte | CVM-18-02 | 236 |
| 0223000301 | 3-fach Grundplatte | CVM-18-03 | 321 |
| 0223000401 | 4-fach Grundplatte | CVM-18-04 | 407 |
| 0223000501 | 5-fach Grundplatte | CVM-18-05 | 494 |
| 0223000601 | 6-fach Grundplatte | CVM-18-06 | 587 |
| 0223000701 | 7-fach Grundplatte | CVM-18-07 | 711 |
| 0223000801 | 8-fach Grundplatte | CVM-18-08 | 760 |
| 0223000901 | 9-fach Grundplatte | CVM-18-09 | 842 |
| 0223001001 | 10-fach Grundplatte | CVM-18-10 | 923 |

MEHRFACH-GRUNDPLATTEN 1/4"

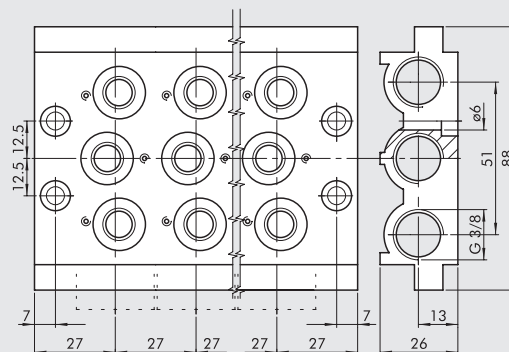

| Bestellnummer | Beschreibung | Typ | Gewicht [g] |
|---------------|---------------------|-----------|-------------|
| 0224000201 | 2-fach Grundplatte | CVM-14-02 | 296 |
| 0224000301 | 3-fach Grundplatte | CVM-14-03 | 406 |
| 0224000401 | 4-fach Grundplatte | CVM-14-04 | 515 |
| 0224000501 | 5-fach Grundplatte | CVM-14-05 | 624 |
| 0224000601 | 6-fach Grundplatte | CVM-14-06 | 733 |
| 0224000701 | 7-fach Grundplatte | CVM-14-07 | 845 |
| 0224000801 | 8-fach Grundplatte | CVM-14-08 | 956 |
| 0224000901 | 9-fach Grundplatte | CVM-14-09 | 1055 |
| 0224001001 | 10-fach Grundplatte | CVM-14-10 | 1086 |

DICHTUNGSSATZ

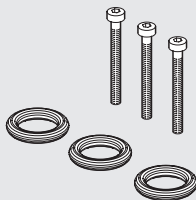

| Bestellnummer | Beschreibung | Gewicht [g] |
|---------------|------------------------------------|-------------|
| 0226004701 | Dichtungssatz für 1/8" Grundplatte | 5 |
| 0226005701 | Dichtungssatz für 1/4" Grundplatte | 5 |

VENTILE

ZUBEHÖR FÜR VENTILE REIHE 70

Zubehör

| | Artikel Nr. | Typen Nr. |
|--|-------------|------------|
| Abdeckplatte für Grundplatte G 3/8 für Anschlussfläche G 1/4 | 106641 | 520.14-A |
| Verschlussstopfen für Mehrfach-Grundplatte, G 1/4 | 119136 | 520.14-V |
| Zwischenstopfen für Mehrfach-Grundplatte, G 1/4 | 129153 | 520.14-Z |
| Omega-Adapter f. Grundplattensystem/Mehrfach-Grundpl., G 1/4 | 146743 | 0226005600 |

Ersatzteil

| | Artikel Nr. | Typen Nr. |
|------------------------------------|-------------|-----------|
| Dichtsatz (Verschleißteile), G 1/4 | 129903 | 520.14-DS |